

TOTO

洗面化粧台・ウォールキャビネット施工説明書

製品の機能が十分に発揮されるように、この施工説明書の内容にそって正しく取り付けてください。

この施工説明書と水栓金具に同梱されている説明書と合わせてご確認ください。



☆安全上の注意







- 取付前に、この「安全上の注意」をよくお読みのうえ、正しく取り付けてください。
- この説明書では、商品を安全に正しく取り付けていただくために、必ずお守りいただくことを、お知らせしています。使用者や他の人々への危害や物的損害を未然に防止するために、必ずお守りください。

- お守りいただく内容の種類を、次の絵表示で区分し、説明しています。

	このような絵表示は、してはいけない「禁止」内容です。
---	----------------------------

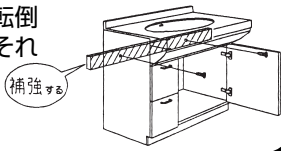
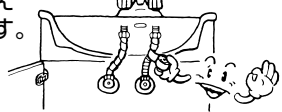
- 本体に同梱されている取扱説明書は、お客様にお渡しする大切な書類です。紛失や汚れが生じないように大切に保管し、取付完了後、引き渡し時にお客様にお渡ししてください。

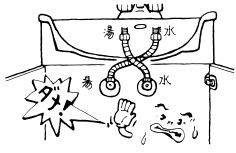
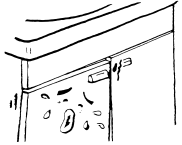
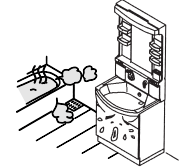
表 示	意 味
 警告	この表示の欄の内容を無視して誤った取り付けをすると、死亡または重傷などを負う可能性が想定される内容を示しています。
 注意	この表示の欄の内容を無視して誤った取り付けをすると、傷害または物的損害が発生する可能性が想定される内容を示しています。

 警告		 注意	
<p>壁固定ねじ取付位置に木さんを入れて補強してください</p> <p>キャビネットが転倒しケガをするおそれがあります。</p> 	<p>凍結のおそれがある地域では、必ず凍結防止工事を行ってください</p> <p>凍結破損で漏水し家財などに損害を与えるおそれがあります。</p> 	<p>工事完了後、給排水管から漏水がないことを必ず確認してください</p> <p>漏水を起こすと、家財などに損害を与えるおそれがあります。</p> 	<p>カウンター・洗面器の上に乗らないでください</p> <p>故障及び転落・転倒してケガの原因になります。</p> 
<p>湯・水を逆に配管しないでください</p> <p>水側でいきなり湯が出て、やけどをするおそれがあります。</p> 	<p>工事完了後、キャビネットの固定・扉の傾き・ガタツキ・丁番のゆるみがないかを必ず確認してください</p> <p>使用中にキャビネット・扉が落下してケガをする原因になります。</p> 	<p>浴室など湿気の多い場所へ設置しないでください</p> <p>木部の膨潤、変形によりキャビネットが外れてケガをするおそれがあります。</p> 	<p>給排水工事は、関連する法令にしたがって、必ず「業者」が行ってください</p> <p>漏水の原因となります。</p> 

☆工事寸法

- 特殊品の場合の工事寸法は、承認図を確認してください。
- 本図はLDB753Cタイプ+LWB750Rタイプです。
- () 寸法は600サイズです。
- *印の寸法は木ねじ位置を示します。

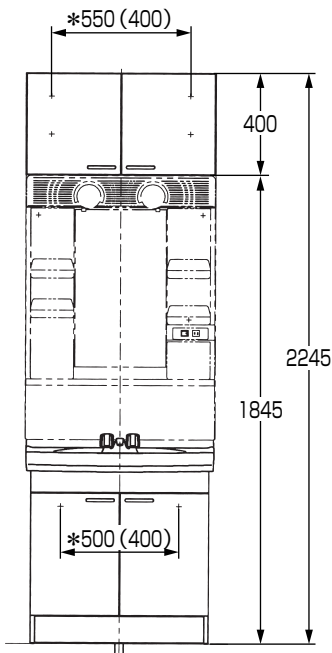
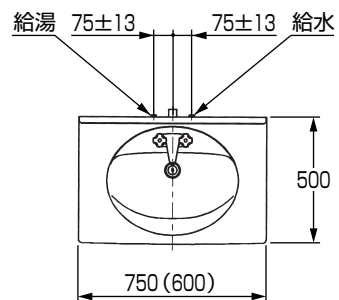

〈LDB753Cタイプ+LWB750Rタイプ〉

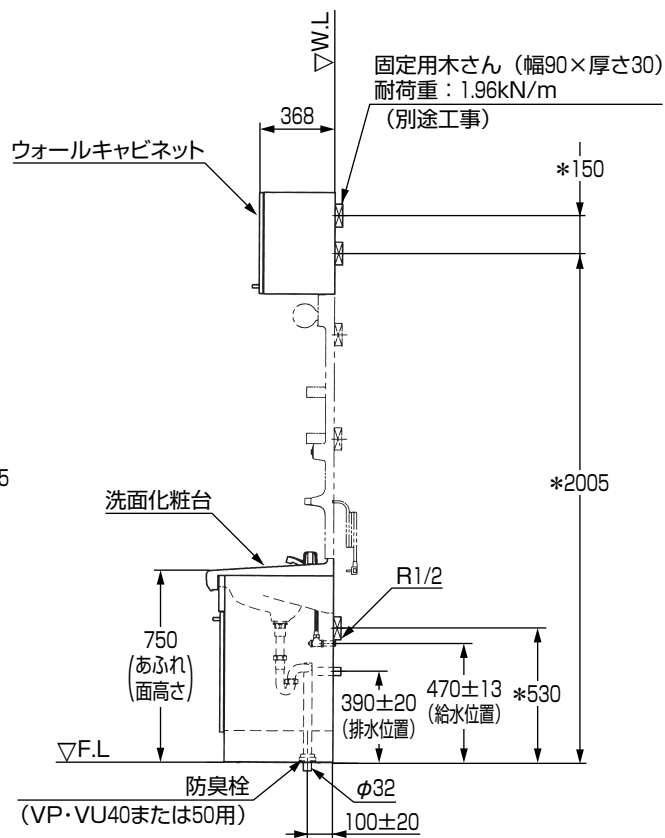

床給水の場合

給水・給湯位置

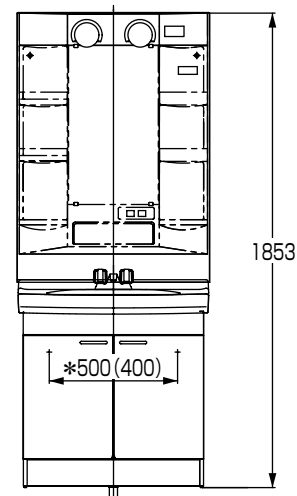
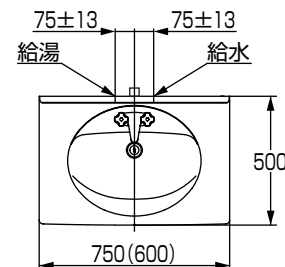
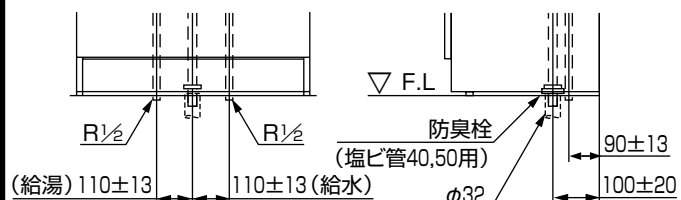

〈LDB73Cタイプ〉

