

修理を依頼する前に「Q&A」(P.38～40)をご確認ください

修理・取り扱いのご相談は まずお求めの組立店・販売店へ

組立店・販売店 〒

電話 —

転居や贈答品などでお求めの組立店・販売店へご相談できない場合は、商品名・品番をご確認のうえ、下記TOTO窓口までお問い合わせください。

お客様専用窓口



商品のお問い合わせは

TOTO(株)お客様相談室へ

TEL ☎ 0120-03-1010

FAX ☎ 0120-09-1010

受付時間：9:00～17:00（夏期休暇・年末年始を除く）



修理のご用命は

安心・信頼の

TOTOメンテナンス(株)修理受付センターへ

ホームページ <https://www.tom-net.jp>

TEL ☎ 0120-1010-05

FAX ☎ 0120-1010-02

受付：年中無休

受付時間：8:00～19:00

訪問修理：年中無休（一部地域を除く）

営業時間：9:00～18:00



交換部品・別売品
ご購入は

TOTOメンテナンス(株)TOTOパーツセンターへ

TEL ☎ 0120-8282-55

FAX ☎ 0120-8272-99

受付時間：平日 9:00～18:00 土・日・祝日 9:00～17:00

（夏期休暇・年末年始を除く）

※インターネットでの部品購入はTOTOパーツショップへ(24時間受付)

<https://tom-parts.jp.toto.com>



お客様からお預かりした個人情報、関連法令および社内諸規定に基づき慎重かつ適切に取り扱います。
詳細はTOTOホームページをご覧ください。

TOTO株式会社

TOTOホームページ <https://jp.toto.com>



2022.7
EKL27008

TOTO

シャワールーム JSシリーズ

取扱説明書 保証書付



- このたびは、シャワールームをお買い上げいただき、誠にありがとうございます。
この取扱説明書をよくお読みのうえ、正しくお使いください。
- 機能機器や器具の専用の取扱説明書もよくお読みください。
- 保証書に、取扱店名、お引渡し日などが記入されていることを必ずお確かめください。
- この取扱説明書は大切に保管し、必要なときにお読みください。
- 転居される場合は、新しく入居される方または取り次ぎされる方にこの取扱説明書をお渡しください。

使いかた ▶ P.10～
お手入れ ▶ P.18～
こんなときは ▶ P.31～



床が乾きにくい
P.14・22

排水に
時間がかかる
P.22・23



湯温が低い
P.10・11

水勢が弱い
P.10・11

よくある質問



お問い合わせ
 困った
 合わせの多い項目をまとめました。
 ら、まずはこちらをご確認ください。



カビを
予防するには
P.20

しつこい
汚れは
P.20



ドアが
開閉しにくい
P.32・33

もくじ

はじめに

部品のなまえと種類……………4	使用上のご注意……………9
安全上のご注意……………6	抗菌加工について……………9

使いかた

水栓金具……………10	タオル掛け……………15
シャワー……………12	非常コール……………15
スライドバー各種……………13	鏡……………15
シャワーハンガー……………14	ドア……………16
床……………14	換気器具……………17

お手入れ

毎日のお手入れ……………18	アーチチェア・
定期的なお手入れ……………19	コーナーチェア……………27
しつこい汚れは……………20	タオル掛け・
お手入れ用品・洗剤……………21	手すり(インテリアバー)・
床……………22	スライドバー……………27
床排水口……………22	換気器具……………28
水栓金具……………24	照明……………29
シャワー……………25	ドア……………30
収納棚・鏡・壁・天井……………26	コーキング部……………30

こんなときは

電球を交換したい……………31	点検とメンテナンス……………36
凍結を予防したい……………32	Q&A……………38
水を止めたい……………32	廃棄について……………40
ドアの動きをよくしたい……………32	アフターサービス……………41
緊急時ドアを外したい……………34	保証書……………43

はじめに

使いかた

お手入れ

こんなときは

部品のなまえと種類

イラストから、ページが探せます

※タイプやオプション品の選択などにより、構成部品は異なります。

★ 使いかたページ
☆ お手入れページ
● : 次ページ参照

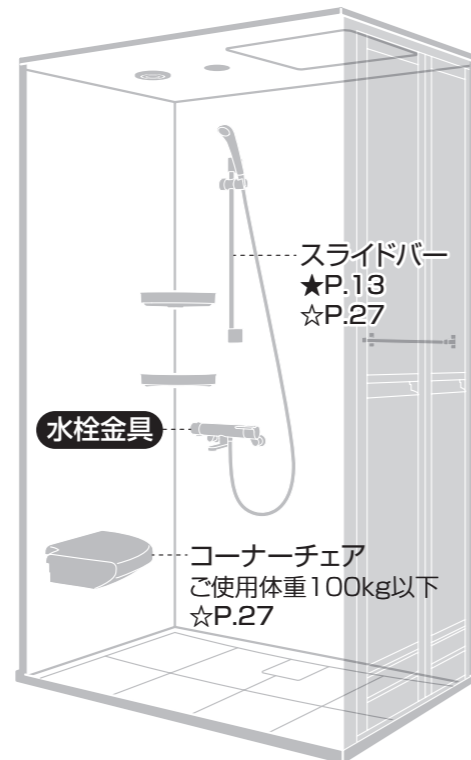
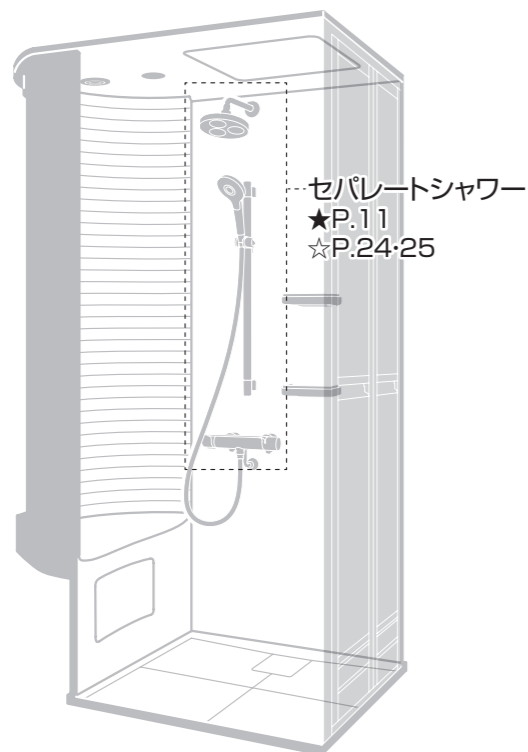
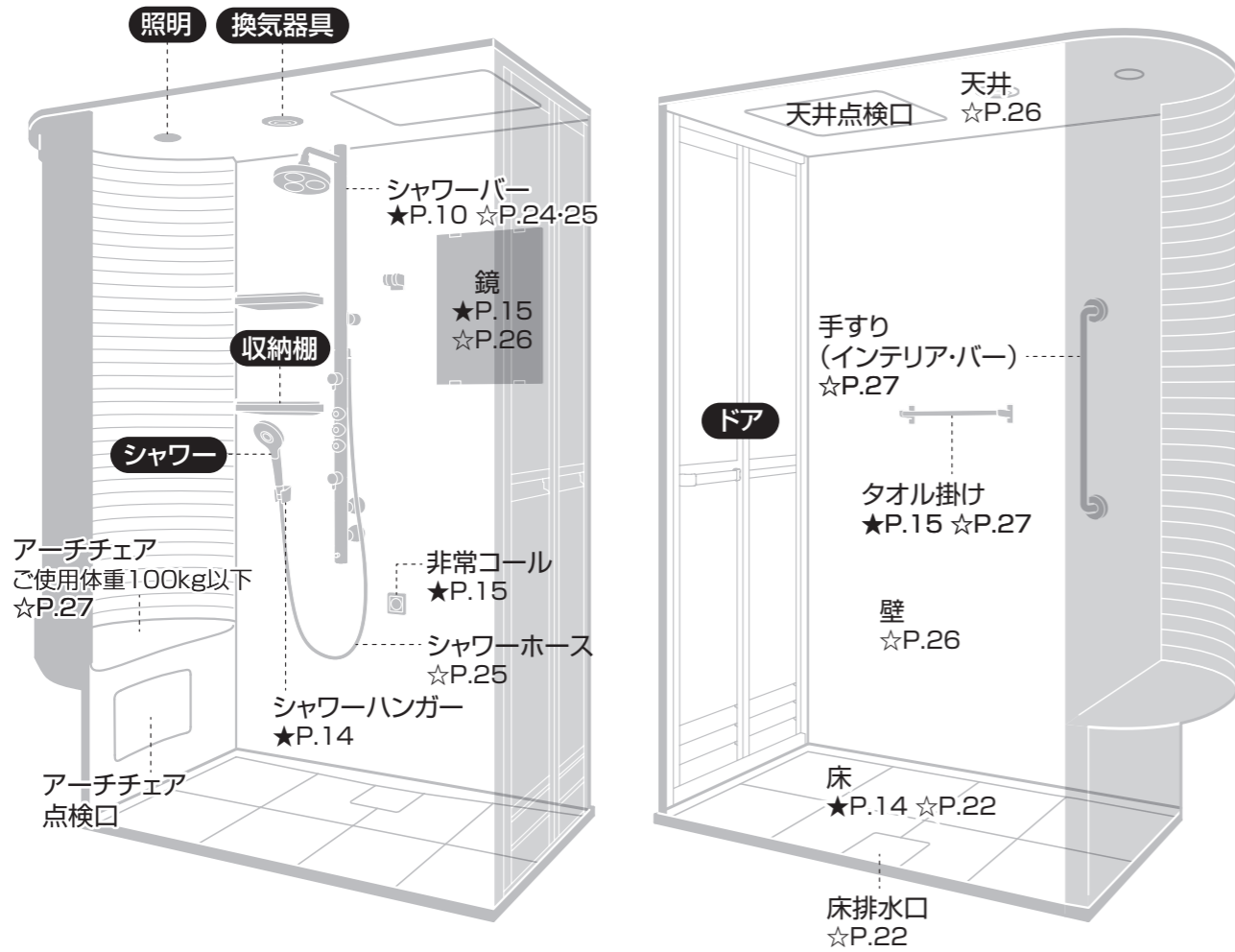

ご自宅の部品はどれですか？



専用の取扱説明書があるもの

あわせてご覧ください。

- ・シャワーバー
- ・シャワー
- ・フラット形照明
- ・水栓金具
- ・換気器具
- ・スライドバー (フルメタル調)



安全上のご注意

人身事故や物的損害を防ぎ、安全にお使いいただくため、よくお読みのうえ必ずお守りください。
 ※お使いになる方がいつでも見られるところに、保管してください。
 ※オプション品や器具に付属している取扱説明書の「安全上のご注意」を必ずお読みください。



誤った使いかたをしたときに生じる危険や損害の程度を表すマークです

警告
 死亡や重傷を負う可能性がある内容

注意
 傷害や物的損害が発生する可能性がある内容

守っていただく事項の種類を表すマークです

禁止
 してはけない「禁止」の内容

強制
 必ず実行していただく「強制」の内容

警告

シャワールーム全体

事故・水漏れ・ケガを防ぐために

- 禁止** 身体の不自由な方や幼児だけで入浴させない
 - 禁止** シャワールーム内で幼児だけを遊ばせない
 - 禁止** ガタツキがあるときや故障したときは、そのまま使い続けない
 - 分解禁止** 自分で分解・修理・改造しない
- ※修理はお求めの販売店/組立店/TOTOメンテナンス(株)修理受付センターに依頼してください。

シャワーバー・スライドバー

- 禁止** 手すりとして使用しない (破損の原因/ケガのおそれ)

手すり(インテリア・バー)

破損・ケガを防ぐために

- 必ず実行** 手すりと壁の間に手や腕が入り込まないようにする
- 必ず実行** 手や手すりがぬれている、石けんが付いているなどの滑りやすい状態を使用するときは、注意する

アーチチェア・コーナーチェア

- 禁止** 上に立たない (破損の原因/ケガのおそれ)

オプション品・器具

- 必ず実行** 各取扱説明書や本体の注意表示に従う (誤使用による事故のおそれ/故障の原因)
 ※給湯機・水栓金具・換気器具などは、付属している取扱説明書の「安全上のご注意」を必ずお読みください。

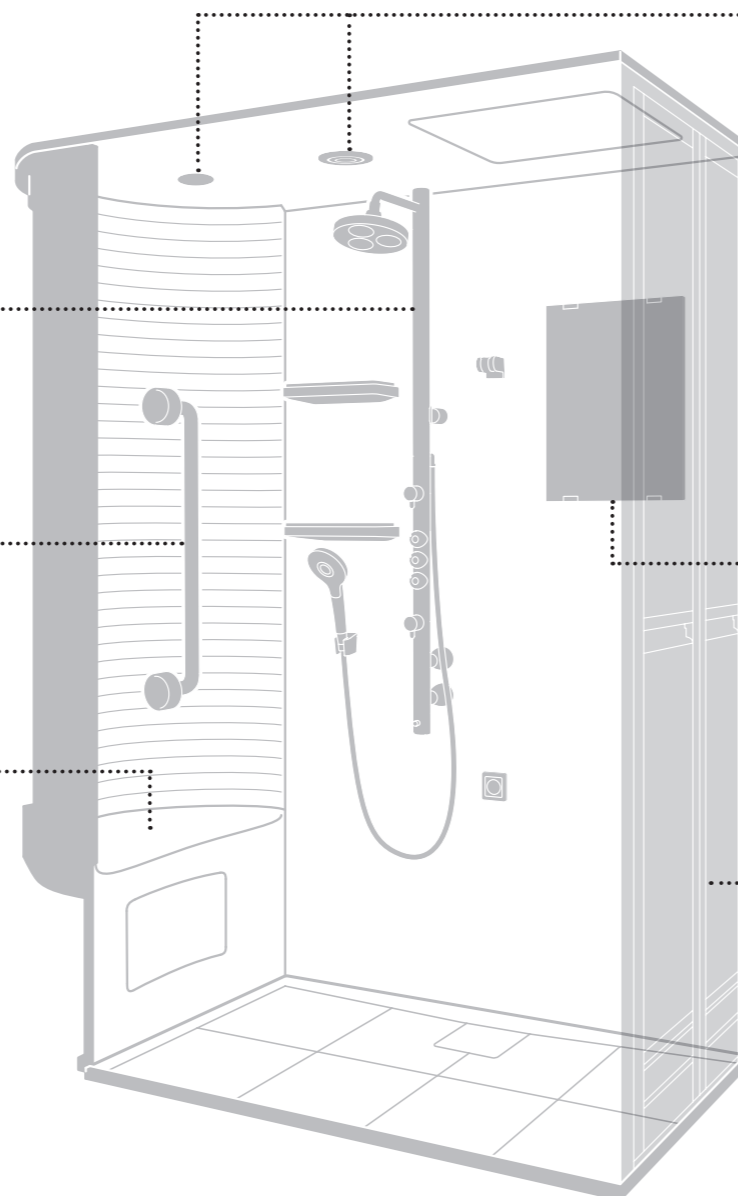

照明・換気器具

火災・感電・故障・事故を防ぐために

- 禁止** 直接水をかけない
- 禁止** 照明器具にタオルなどをかけない
- 禁止** 照明器具はカバーを外したまま使用しない
- 必ず実行** お手入れは、電源を切ってから行う



鏡

破損・ケガを防ぐために

- 禁止** 無理な力や衝撃を与えない
- 禁止** 鏡の表面にキズを付けない
 ※時間がたってから自然に割れることがあります。

ドア

- 禁止** ドアの取っ手に無理な力をかけない (破損の原因/ケガのおそれ)

注意

シャワールーム全体

水漏れ・破損・ケガを防ぐために

- 禁止** 固形または粉末の塩素系洗浄剤・漂白剤・防カビ剤は使用しない (水や湿気に反応して発生するガスにより、金属が腐食し、また、ゴムが劣化して水漏れの原因)
- 必ず実行** めっき製品に衝撃を与えない (ぶつける、落とすなど) ※万一割れたときは、すぐに交換してください。
- 必ず実行** 水栓金具は水道水および飲用可能な井戸水を使用する
- 必ず実行** ぬれた床は滑りやすいので注意する
- シャワールーム内の石けん液や湯あかは、洗い流す
- 高い場所での作業は、安定した踏み台を使用する

器具の新設・改造などは

- 必ず実行** 商品引渡し後の器具の位置変更や新設は、販売店などに相談する (誤った取り付けによる事故のおそれ/水漏れの原因)

使用上のご注意

シャワールームを美しく保つために

- 入浴後は、石けんやシャンプーなどの泡汚れをよく洗い流す
- かたい物や角ばった物を、ぶついたり、落としたりしない
 - 金属/アクリル系の製品(洗面器・ふろいすなど)・シャワーヘッド・お手入れ用品など(キズや変形の原因)
- さびやすい物を置かない
 - ヘアピン・カミソリなど(さび付着の原因)
- 化粧品が付着したら、すぐに洗い流す
 - クレンジング剤・整髪料・毛染め剤・ヘア/ボディケア製品など(製品の割れや変色の原因)
- タバコなどの火気を近づけない(焼けこげや火災などの原因)
- シャワールーム内に砂や小石がある場合はよく洗い流す(キズ・変色・さび付着の原因)

乳幼児のいるご家庭では

- 入浴時は子供から目を離さない
- 使用後はシャワールーム外側からドアにカギをかける

お手入れ用品・洗剤について

- 以下の洗剤・用品は使用しない
 - 酸性/アルカリ性の洗剤・洗剤・漂白剤
 - オレンジオイル配合の洗剤
 - クレンザー・磨き粉(粉末、研磨力の強いもの)
 - 薬品(塩酸・クエン酸など)・溶剤(シンナー・アセトンなど)
 - ネット付き/不織布付き/アルミ付きのスポンジ・メラミン系スポンジ(金属バー以外)・たわし・ナイロン/金属のたわし
 (製品の不具合や、使用方法によっては人体への影響のおそれ)

※詳しくはP.21をご確認ください。
- 市販品は製品の注意表示に従う(誤使用により、シャワールームを傷める原因)
- 洗剤使用後は、早めに十分洗い流す(汚れなどを落とす強い成分による変色や割れなどの原因)

入浴について

気温の急激な変化による身体への影響を少なくするために、以下のことをおすすめします。

- 各部屋の温度差を少なくする
- シャワールーム、脱衣室は暖かくしておく
- 空腹時や食後すぐ、深夜の入浴は避ける

冬場は気温が低いので
気を付けましょう!

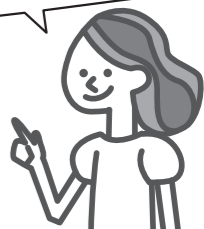

⚠️ 注意

照明

- お手入れに洗剤を使用しない(変色・変形・破損の原因)

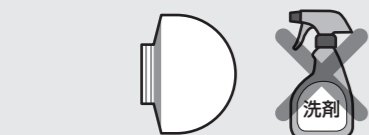

天井点検口

- 設備点検時以外は開けない(ふたの落下によるケガのおそれ/湿気漏れによる建物への影響)

※開けるときは、以下の点に注意してください。

- 器具の上に乗ったり、天井にぶら下がったりしない。
- 点検終了後は、元の位置(天井面と平ら)に正しくセットする。
- 天井に設置している機器を動かさない。また、その上に物を置かない。

収納棚・タオル掛け

- つかまったり、ぶら下がったりしない(破損の原因/ケガのおそれ)

ドア

- ドアやドア枠に、勢いよく水をかけない(シャワールーム外への水漏れによる他の部屋のカビ・壁紙のはがれ・床材の傷みなどの原因)
- 入浴中は、閉める(水や湯気がシャワールーム外に漏れ、他の部屋のカビ・壁紙のはがれ・床材の傷みなどの原因)
- 開閉時は、手や足の挟み込みなどに注意する(ケガのおそれ)

床排水口

- シンナーなどの溶剤や薬品類は流さない(排水経路の傷みによる水漏れの原因)
- 排水口カバーは、所定の位置におさめる(つまずいて転ぶおそれ)

アーチチェア点検口

- 設備点検時以外は開けない(誤った取り付けによる水漏れの原因)

手すり(インテリア・バー)

- 乗ったり、ぶら下がったりしない(破損の原因/ケガのおそれ)

抗菌加工について

抗菌加工商品	抗菌加工部位	抗菌剤の種類
平天井 (抗菌・防カビ仕様)	天井パネル 天井点検口ふた	無機系、有機系

※機器商品については、専用の取扱説明書でご確認ください。

〈取扱注意事項〉

抗菌力を発揮するために、商品表面はよく掃除された状態に保ってください。

※抗菌力は、抗菌加工した商品の表面に細菌が直接接触しないと発揮されません。

※1 JIS Z 2801 抗菌加工製品-抗菌性試験方法・抗菌効果のことです。

※2 JNLA は Japan National Laboratory Accreditation system の略で、産業標準化法(JIS法)に基づく試験事業者登録制度で、国際標準化機構および国際電気標準会議が定めた試験所に関する基準(ISO/IEC 17025)の要求事項に適合しているかどうか審査を行い、試験事業者を登録する制度です。

抗菌効果

商品表面の細菌の増殖を抑制します。これはJIS Z 2801^{*1}の抗菌性試験方法による試験をJNLA登録試験所^{*2}で実施し、その結果がJIS Z 2801の抗菌効果を満たしたものです。これにより感染防止・防汚・防カビ・防臭・ぬめり防止などの副次的効果を訴求するものではありません。

抗菌性能持続性

(一社)日本建材・住宅設備産業協会基準により確認。

安全性

(一社)日本建材・住宅設備産業協会基準により確認。

水栓金具

- ・給湯機の給湯温度は、希望の吐水温度より高めに設定してください。快適な流量や温度を得るため、50~60℃がおすすめです。ヤケド防止のため、60℃を超えない設定をしてください。
- ・水栓金具の取扱説明書もご覧ください。水栓金具は、定期的に点検や部品の交換が必要です。

警告

- 湯水を使う前に、必ず手で適温であることを確かめる
高温の湯が出て、ヤケドをするおそれがあります。

注意

- 湯側止水栓部に直接触れない
ヤケドのおそれがあります。
- 湯側の流量を調節するときは、十分に注意する
高温の湯が出て、ヤケドをするおそれがあります。

シャワーバー

吐水位置の調節

オーバーヘッドシャワーを左右に回す

お好みの位置にあわせてください。

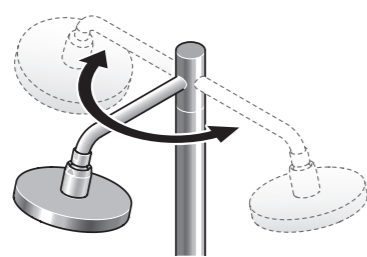

お願い

回す際、壁にぶつけないようにしてください。

吐水角度の調節

オーバーヘッドシャワーを傾ける

お好みの角度にあわせてください。

※角度によっては、シャワーを止めても、水が止まるまで時間がかかることがあります。

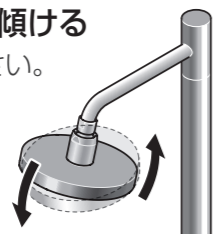

ボディシャワーを回転させる

お好みの位置にあわせてください。



お願い

散水板がボールガイドにかくれないようにしてください。
(吐水が乱れるため)



吐水温度の調節

温度調節ハンドルを回す

目盛り「40」を目安とし、お好みの温度にレバーを合わせてください。



※安全のため、熱湯が出ない構造になっています。
(温度調節ハンドルの設定を正しく行った場合、吐水可能な最高温度は約45℃です。)

温度調節ハンドルの設定について

温度調節ハンドルは工場を設定していますが、表示どおりの吐水温度にならないことがあ
温度調節ハンドルの設定は、水栓金具の取扱

セパレートシャワー

吐水角度の調節

オーバーヘッドシャワーを傾ける

お好みの角度にあわせてください。

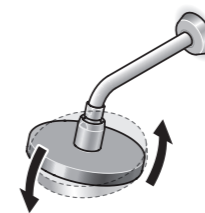

※角度によっては、シャワーを止めても、水が止まるまで時間がかかることがあります。

流量の調節

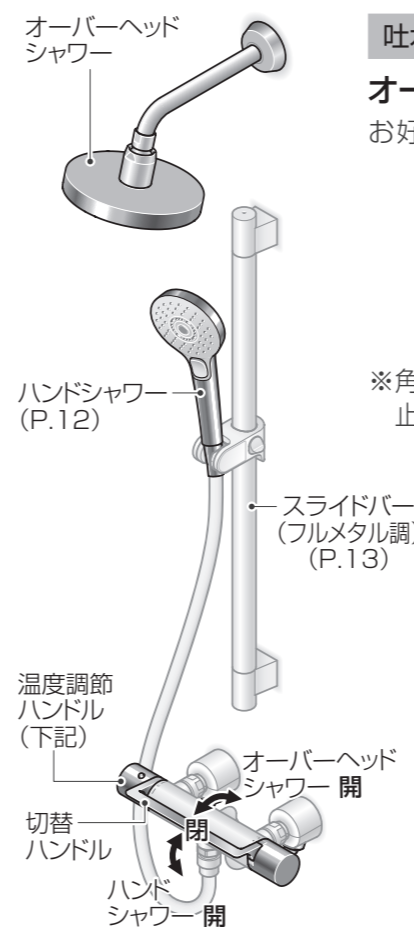
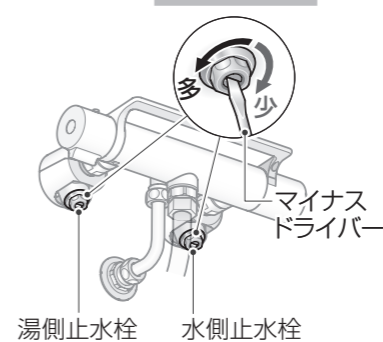

吐水温度の調節

温度調節ハンドルを回す

目盛り「40」を目安とし、お好みの温度にハンドルを合わせてください。
高温のお湯が必要なときは、安全ボタンを押しながら、温度調節ハンドルを回してください。
(押さないと、目盛り「40」を超えた付近でロックされます。安全ボタンのロック位置は「40」の目盛りとは、ずれます。)

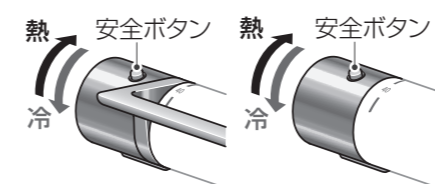

※セパレートシャワーは安全のため、熱湯が出ない構造になっています。
(温度調節ハンドルの設定を正しく行った場合、吐水可能な最高温度は約45℃です。)

2ハンドル水栓

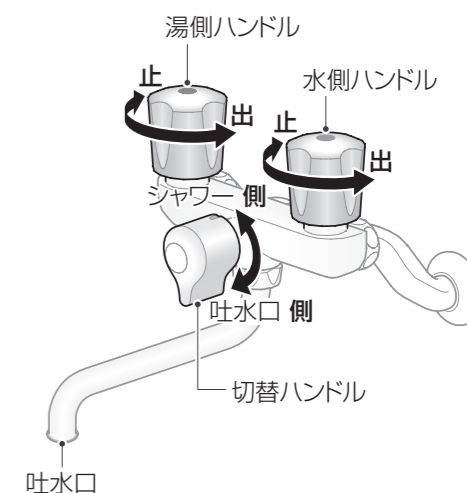

サーモ壁付水栓

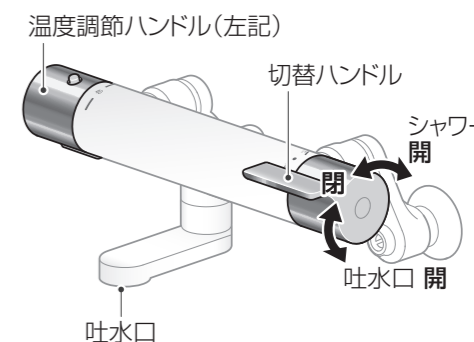

流量の調節



使用条件(給水・給湯圧力、給湯温度)が異なると、
ります。
説明書をご覧ください。設定のご依頼は有料になります。

シャワー

- ・水栓金具やシャワーの取扱説明書をご覧ください。
- ・シャワー吐水の始めは水が出る場合がありますので注意してください。

コンフォートウエーブ 3モード

切替ボタンを押すごとに、下記のモードが順番に切り替わります。シャワーを止める操作はできません。

※各モードでは、水栓金具のハンドルにてお好みの流量に調節してください。特にアクティブウエーブは流量が多いと吐水が広がりますので抑えたい場合は流量を下げてください。

※切替ボタンは最後まで押し込んでください。押し込みを途中で止めると、他のモードからも吐水される場合があります。

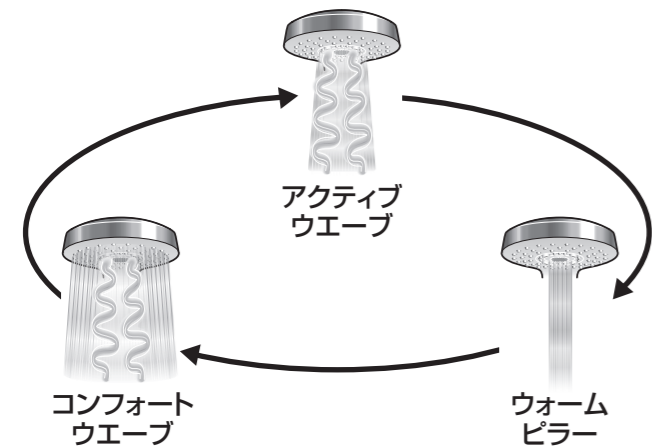
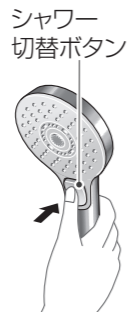

注意

アクティブウエーブ吐水をするときは、手に持って使用する
シャワーの落下によるケガのおそれがあります。

スプレー

広がり感のあるスタンダードなシャワーです。

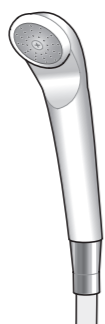

お願い

瞬間式給湯機の場合、給水温度の高い夏場に少ない吐水量で使うときは、給湯機の設定温度を下げてください。
(給湯機が着火しないため)

コンフォートウエーブ/コンフォートウエーブクリック

大粒の水玉とスプレーシャワーとのミックスにより適度な刺激感のある浴び心地と節水を実現したシャワーです。



クリック機能について

シャワーを出す/止める操作が、簡単にできます。入浴後は、ボタンを「開」にして、水栓金具側で水を止めてください。

※ボタンだけで長時間水を止めると、散水板から水が漏れることがあります。

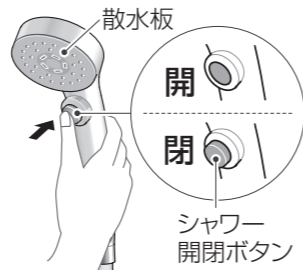

注意

マッサージ吐水をするときは、手に持って使用する
シャワーの落下によるケガのおそれがあります。

スライドバー各種

シャワーをお好みの位置に調節できます

※ホルダーとハンドルの位置は、イラストとは逆になる場合があります。

シャワー使用後は、ホルダーを手前に傾けてシャワーヘッドをかけることをおすすめします。
(水垂れ防止のため)

スライドバー

フルメタル調



ハンドル部とホルダー部が半透明

回転ピッチ:10°

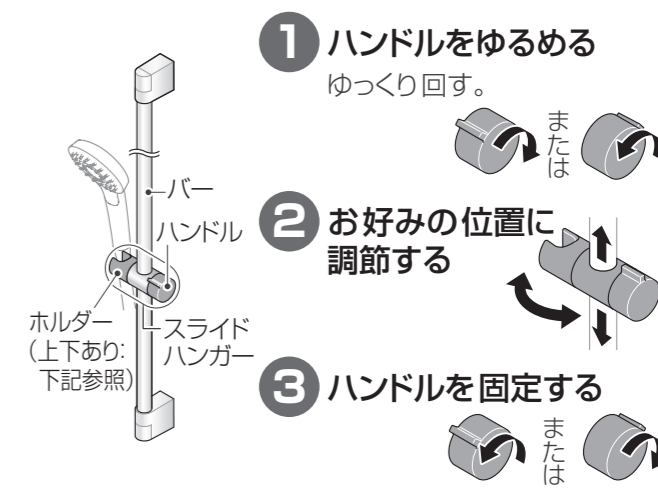
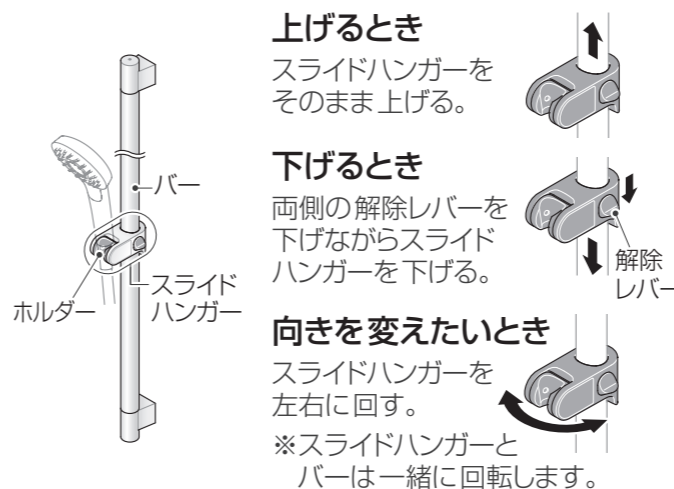
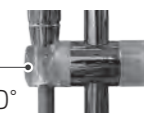

お願い

- ・バーを固定した状態でスライドハンガーを回さないでください。(故障の原因になるため)
- ・シャワーをホルダーに差し、前方に倒した状態でスライドハンガーを下げないでください。(シャワーが外れることがあるため)

警告 スライドバーは手すりとして使用しない

手すり(スライドハンガー付)

回転ピッチ:20°

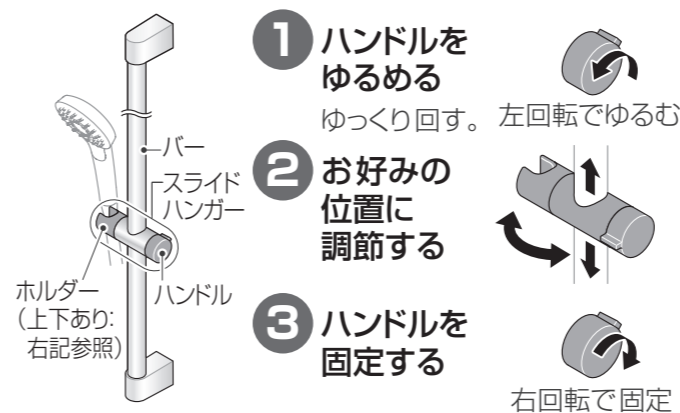

ホルダーの上下

ホルダーには上下の向きがあります。(スライドバーフルメタル調は除く)

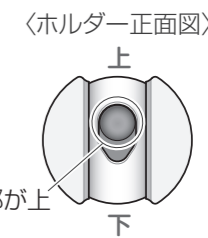

角度調節(前後)

シャワーをホルダーに差したまま、手で持って前後に倒すことでシャワーの角度を変えられます。

※位置保持のため、ホルダーの動きはかたくなっています。少し力を入れて傾けてください。

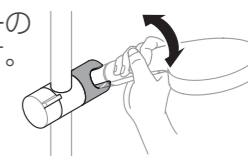

シャワーハンガー

スライドバーやスライドハンガーがない場合は、シャワーハンガーが付きます。



コンフォートウエーブ(メタル調)の場合(クリックは除く) 上段のハンガーのみ10°ずつ角度調節できます。

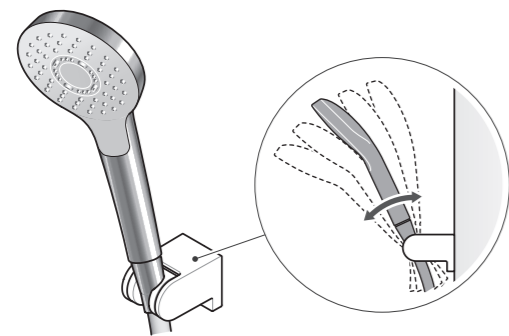

床

カラリ床[®]

入浴後に十分換気すれば、翌朝までには乾きます。

翌朝までに乾くのはなぜ?

床表面に残った水が溝に引き込まれ、溝を伝って排水されるからです。

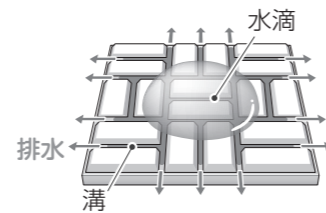

なかなか乾かない、部分的に水が残る原因

- ・物が置かれている
 - ・汚れている
 - ・ヘア/ボディケア製品が付着している
油分やシリコン系成分が乾きの妨げになります。
 - ・湿度が高い
外気温が低いとき、雨のときなどは、長めに換気してください。
 - ・部品からの水垂れ
ある程度乾いた床に、壁・ドア・シャワーヘッドなどから少量の水が垂れた可能性があります。
 - ・カラリパターンがない部分や床から独立している場所(床の外周部や排水口カバー)
- ※換気扇を長めに回すと、乾きやすくなります。

お願い

- ・床表面や排水口に60℃以上の湯を流さないでください。
(表面の変形・荒れ・変色・退色の原因になるため)
- ・油分が付着した衣類などの洗濯は避けてください。
(油分が付着し、床の乾きが悪くなるため)
- ・砂や小石があるときは、水でよく洗い流してください。
(キズ・変色・さび付着の原因になるため)
- ・毛染め剤を使用される場合、塗布するときは敷物(不要な布、ビニールの袋やシートなど)で保護してください。洗髪の際は敷物を取り、速やかに洗い流してください。
(付着すると取れなくなるため)
※付いてしまったら、すぐに洗い流してください。
(取れないときは、エタノールを使って(P.22))

タオル掛け

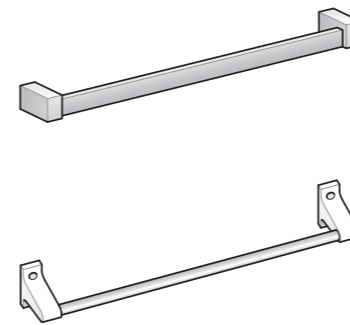

お願い

重い物をかけたり、強く引っ張ったりしないでください。
(破損することがあるため)

鏡

- ・鏡は、耐水鏡とお掃除ラクラク鏡の2種類あります。お掃除ラクラク鏡には、鏡の横、または下に注意ラベルが貼ってあります。
- ・鏡は湯気によりくもります。
(湯気が鏡との温度差で細かい水滴となって現れるため) 汚れが付くとよりくもりやすくなりますので、こまめにお手入れしてください。(お手入れP.26)

お願い

汚れ・毛染め剤・ヘアリキッド・スキンケア用品・化粧品などが付着したら、すぐに洗い流してください。
(放置すると落ちなくなるため)

お掃除ラクラク鏡

※鏡の横または下に注意ラベルが貼ってあります。特殊表面処理により、汚れ落ちをよくしています。汚れの付着を防止する表面処理ではありません。

お願い

研磨剤入り洗剤やかたい研磨スポンジ、鏡クリーナーは使用しないでください。
(特殊表面処理をキズ付ける原因になるため)

非常コール

ボタンを押すと非常コールがなり、もう一度押すと止まります。

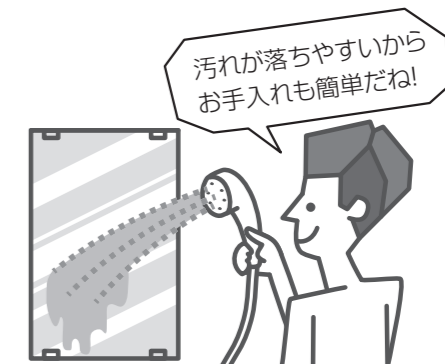

ドア

小さなお子様がひとりでシャワールームに入らないように、シャワールーム外側からロックできます

お願い
ロック部に故意に水をかけないでください。
(開閉不良などを引き起こすため)

折戸

取っ手を持って開閉する

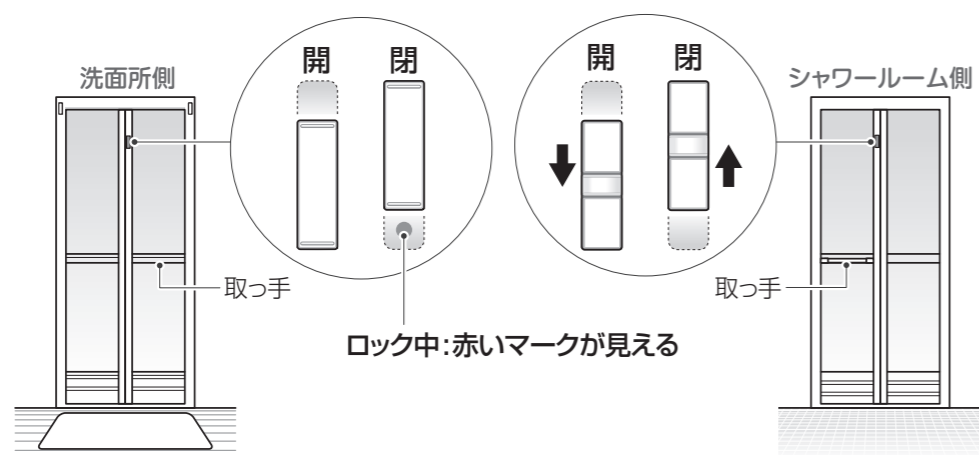

開き戸

ハンドルを持って開閉する

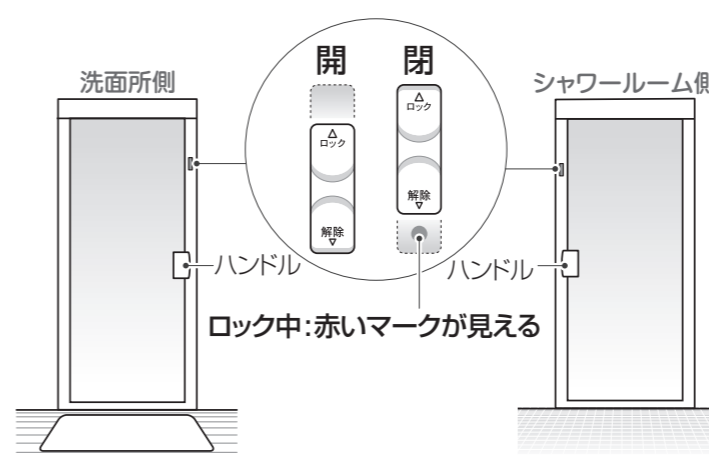

※ドアは開ききると止まりますが、半開きでは、閉まる方向に動きます。

換気口開閉式の場合 (オプション)

換気口を開けたり閉めたりすることができます。
シャワールーム側に付いているつまみを上げ下げして開閉してください。

※開閉式以外は換気口を閉めることはできません。

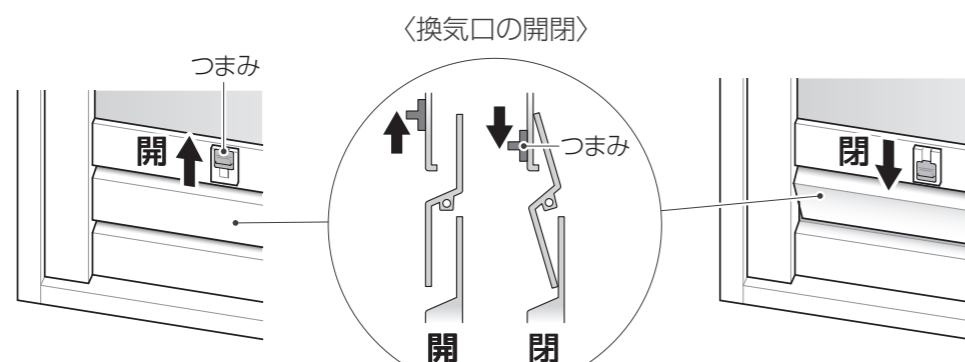

換気扇運転時は換気口を開いてください。効率よく換気できます。

すきま風を防ぎます。湯気の漏れを防ぐことができます。

換気器具

入浴後の換気でカビ予防
換気器具の取扱説明書もご覧ください。

入浴後、換気扇を回してください。
その際、シャワールームのドアは閉めてください。
また、換気口開閉式の折戸の場合は、換気口を開いてください。(前ページ)

※換気口を閉じた状態では、外部からの吸気ができないため、十分な換気、乾燥ができません。
シャワールームに空気を送るため、洗面所入口のドアは少し開けておくと、効率よく換気できます。

お知らせ

換気器具使用中に本体から水滴が落下することがありますが、異常ではありません。
※水滴は、外気温と室内条件により結露した水です。

毎日のお手入れ

入浴後にサッとひと洗い!



抗菌・防カビ仕様について

以下は、抗菌・防カビ仕様です。
 天井パネル・天井点検口ふた
 ※効果は、環境や使用条件によって異なります。
 ※すべてのぬめりやカビを抑えるものではありません。
 ※お手入れが不要になるというものではありません。

1 「熱め」のシャワーで流す

お湯でシャワールーム全体のあかや泡汚れ、石けんカスを流します。

2 「水」のシャワーで流す

シャワールーム全体をひと洗いし、温度を下げ、カビの発生を予防します。

3 気になる部分はスポンジで洗う

汚れが付きやすい壁などは、柔らかいスポンジでこすり洗いします。



4 床排水口ヘアキャッチャーのゴミを取る

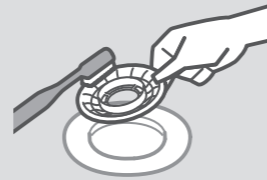

5 換気をする

毎日最後に入浴したあとは換気をして、湿気や水分を取り除きカビの発生を予防します。
 (換気扇は3時間以上回す)
 湿度の高い日や乾きにくい場合は、換気扇を長めに回しましょう。



6 水分をふき取る









壁・アーチチェア・コーナーチェア・金属部などは水分をふき取っておくと、輪じみが付きにくくなり、きれいを保てます。



- ・シャワーの届かないところは、洗面器などを使ってシャワールーム全体を洗い流してください。
- ・換気扇などの機器類に直接、水や洗剤をかけないでください。
- ・からぶきには、かたい布を使わないでください。
 (表面にキズが付くことがあるため)

定期的なお手入れ

※お手入れの時期は目安です。

週に1度	浴室用中性洗剤で		水栓金具 収納棚・鏡・壁・天井 アーチチェア・コーナーチェア タオル掛け・手すり(インテリア・バー)・スライドバー ドア 柔らかいスポンジを使って。	P.24 P.26 P.27 P.27 P.30
			床 ブラシを使って。	P.22
月に1度	気になる部分をていねいに		水栓金具・ドア・壁・天井・タオル掛けなどの目立つ汚れ 専用洗剤、または「湿布の要領」で。	P.20・21
			床排水口内 封水筒を外して。	P.23
3〜6カ月に1度	しつこい汚れを徹底退治		シャワーホースの汚れが目立ってきたら 浴室用中性洗剤を使い、「湿布の要領」で。	P.20・25
			コーキング部のカビ カビ取り剤を使い、「湿布の要領」で。	P.20・30
			床の目立つ汚れ ブラシに浴室用クリームクレンザーを付けて。	P.22
			照明カバー 取り外して。	P.29

しつこい汚れは

カビやさびなどのしつこい汚れは、洗剤を上手に使い分けて落とす

お願い
強い洗剤は、頻繁に使用しないでください。
(製品を傷めることがあるため)

カビ

ピンク・紫・黒などの汚れ

カビは、高温・多湿・栄養の3つがそろって繁殖します。栄養源となる汚れをしっかり洗い落とし、十分換気することで、カビを生えにくくします。

付き始め

浴室用中性洗剤で落とす

落ちにくいとき

カビ取り剤を使う(次ページ)

もらいさび

赤茶けた汚れ

ヘアピン・カミソリ・スプレー缶などをシャワールームに放置すると、さびが発生します。そのさびが置いた場所に付着し、もらいさびになります。シャワールーム内の素材からさびが発生することはありません。

さび取り専用剤や、さびも落とせる万能洗剤で落とす(次ページ)

専用の洗剤がないとき

浴室用クリームクレンザーを
柔らかいスポンジに付け、こすり落とす
こすりすぎないようにする。

水あかや金属石けん

白っぽくてかたい、ザラザラした汚れ

水道水に含まれるカルシウムやマグネシウムが水分の蒸発後に残り、水あかになります。また、石けんカスと身体の皮脂成分が水道水の金属成分と反応して、金属石けんができます。これらは、水栓金具・鏡・めっき部に付きやすく、シャワールーム全体に発生します。

付き始め

浴室用中性洗剤で落とす

浴室用中性洗剤で落ちないとき

浴室用クリームクレンザーを
柔らかいスポンジに付け、こすり落とす
表面をキズ付けないようにする。

洗い流した後

からぶきをする
からぶきにはかたい布を使わない。
(表面にキズが付くことがあるため)

しつこい汚れは「湿布の要領」で落とす

- 1 湿布する**
汚れた箇所を少し湿らせ、キッチンペーパーなどを貼る。
- 2 洗剤を付ける**
上から浴室用中性洗剤やカビ取り剤などを吹き付け、数分置く。

- 3 汚れを落とす**
ペーパーをはがし、スポンジでこすり落とす。
- 4 洗い流す**
洗剤を十分洗い流す。



お手入れ用品・洗剤

TOTO製品の希望小売価格などの詳細は、TOTOパーツショップをご確認ください。



<https://tom-parts.jp.toto.com>

用品	 <p>スポンジ ポリウレタン製の柔らかい物がおすすめ。ホームセンターやカー用品店などでご購入いただけます。</p> <p>ぞうきん 仕上げのからぶきに。素材は綿やPVAなどの柔らかい物がおすすめ。</p>	 <p>天井掃除用具 天井・壁のお手入れに。 本体：EKK00003(TOTO製品) 取り替え用スポンジ(2個セット)：EKK00004(TOTO製品) ポリウレタン製</p>
	 <p>お手入れらくらく床ブラシ 床の汚れ落としに。 床以外には使用しない。 EKLO0034(TOTO製品) ポリプロピレン製</p>	
洗剤	 <p>浴室用中性洗剤 素材を傷める心配が少ない、基本の洗剤。 ・使用後は十分洗い流す。(変色やシミの原因) ・濃縮タイプは使用しない。(傷みの原因) ・「浴室用」のものを使う。</p>	 <p>カビ取り剤 強力パワーでカビを落とす、アルカリ性洗剤。 ・めっき部品や金属部品には使わない。 ・長時間放置しない。 ・使用後は十分洗い流す。(変色やシミの原因)</p>
	 <p>浴室用クリームクレンザー ガンコな汚れを研磨して落とす、弱アルカリ性微粒子クレンザー。 ・こすりすぎない。 (キズの原因(特に濃色部材は目立つ)) ・「浴室用」のものを使う。 ・お掃除ラクラク鏡には使用しない。(P.15)</p>	 <p>スーパークリーナー万能Jr.くん もらいさびなどさまざまな汚れに使える、中性植物性の万能洗剤。(カビは落とせない) ホームセンターなどでご購入いただけます。 ・浴室用クリームクレンザー使用前に使う。 ・こすりすぎない。 (キズや光沢の原因(特に濃色部材は目立つ)) ・つや出し成分あり。 ・お掃除ラクラク鏡には使用しない。(P.15)</p>
	 <p>蛇口まわりのクリーナー(きらりあ水栓金具用) 水栓金具などのめっき部(金めっき部除く)、ステンレス部分の水あかを落とす。 ・水栓金具、ステンレス製のシンクやカウンター以外に使用しない。 ・こすりすぎない。(キズや印字はがれの原因) THYZ3(200ml入り)(TOTO製品) 弱アルカリ性</p>	 <p>お手入れらくらく鏡クリーナー 鏡の汚れを強力に落とす研磨剤。 ・お掃除ラクラク鏡には使用しない。(P.15) ・浴室鏡以外には使用しない。(キズの原因) ・くもり止めなどの表面が特殊加工されている鏡には使用しない。(効果減退の原因) EKLO0035(50g入り)(TOTO製品) 弱アルカリ性</p>
	 <p>らくらく錆落とし 床・アーチチェア・コーナーチェアなどのもらいさびを落とす、クリーナー。(ペースト状) ・長時間放置しない。(変色の原因) ・独特のにおいがするので、十分換気する。 EKLO0036(30g入り)(TOTO製品) 中性</p>	

以下の洗剤・用品は使用しない

- 製品の不具合、使用方法によっては人体への影響のおそれがあるため
- ・酸性/アルカリ性の洗剤・洗剤・漂白剤
(表面の変色やシミの原因になるため)
※本書で紹介しているものは、ご注意のうえお使いください。
 - ・オレンジオイル配合の洗剤
(製品の割れや表面を傷める原因になるため)
 - ・クレンザー・磨き粉(粉末、研磨力の強いもの)
(研磨剤によるキズの原因になるため)
 - ・薬品(塩酸・クエン酸など)・溶剤(シンナー・アセトンなど)
(表面の変色やシミ、排水経路の傷みによる水漏れの原因になるため)
 - ・ネット付き/不織布付き/アルミ付きのスポンジ・メラミン系スポンジ(金属バー以外)・たわし・ナイロン/金属のたわし
(浴室や浴槽の表面を傷める原因になるため)

以下のものは注意して使う

- 誤使用により製品を傷めることがあるため
- ・浴室用クリームクレンザーやクリーナー類
 - ・排水パイプ用洗剤
 - ・カビ取り剤
 - ・さび取り剤
 - ・エタノール
- ・目立たない箇所などで試してから使う。
・必要時のみ使い、常用は避ける。
・お手入れ用品に記載の注意表示に従う。
・洗剤は混ぜない。
(特に塩素系のものと酸性のものを併用すると、塩素ガスが発生して危険なため)
・洗剤使用後は、十分洗い流す。
・使用中は、十分換気する。

床

浴室用中性洗剤を使って



お願い

- ・砂や小石があるときは、よく洗い流してからお手入れしてください。
(キズ・変色・さび付着の原因になるため)
- ・排水口カバーをお手入れするときや、バケツなどを使用するとき、下にタオルなどを敷いてください。
(こすれてキズが付くことがあるため)
- ・コーキング部(P.30)は、強くこすらないでください。
ブラシは使用しないでください。
(切れやはがれの原因になるため)

部分的に水が残ったり、乾きが遅くなったら

浴室用クリームクレンザーを付けて洗う

- ※お湯をかけながら、床の目に沿って縦や横方向にこすってください。
- ※浴室用クリームクレンザーは残りやすいので、念入りに洗い流してください。



お願い

浴室用クリームクレンザーは、頻繁に使用しないでください。
(研磨剤により、細かなキズが付くことがあるため)

毛染め剤のシミは

- 1 無水エタノール※¹で湿布する**
2~3枚重ねたティッシュペーパーに十分染み込ませ、湿布する。
 - 2 約10分放置し、はがす**
まだらに変色跡が残ったときは、再度湿布する。
- ※時間がたつほど落ちにくく、完全に落ちないこともあります。
※¹ 無水エタノールは薬局でご購入ください。
おすすめは「無水エタノール」ですが、「エタノール」、「消毒用エタノール」もご使用いただけます。

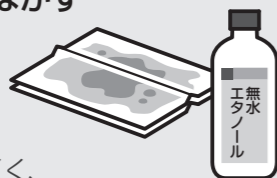

床排水口

ヘアキャッチャー

準備 シャワーなどでぬらす
ゴミや髪の毛が取りやすくなります。

1 回して取り外す



2 ゴミを捨てて、細かな汚れを落とす

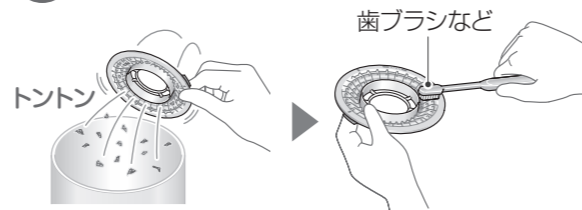

お願い

髪の毛やゴミは、洗い流さず取り除いてください。
(下水管が詰まり、悪臭などの原因になるため)

3 回して取り付ける

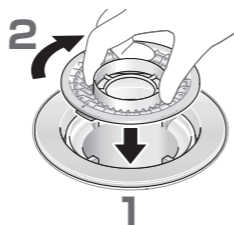

排水口(トラップ)カバー
(EKC37001#****)
(持ち上げると外れる)

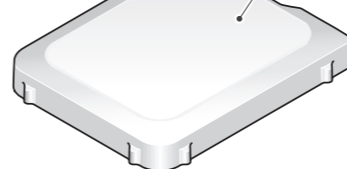

ヘアキャッチャー
(EKA24044)



封水筒
(AFKA012)



すべりワッシャー
(AFKA014)



ゴムパッキン(黒)
(AFKA016)

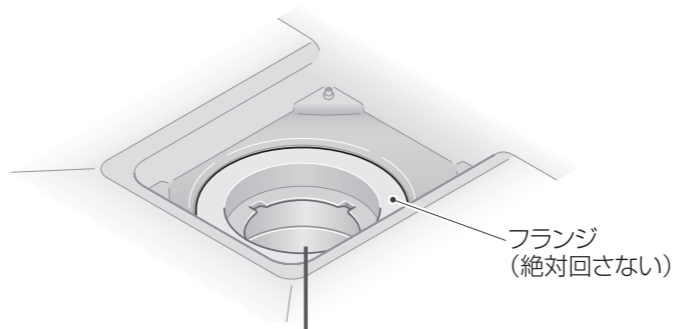

排水トラップ

- ・髪の毛がからまっているときは、手やピンセットなどで取り除く。
- ・水あかや湯あかなどは、スポンジで洗い落とす。

お願い

排水トラップ内は常に水がたまった状態にしてください。
(下水管からのにおいや虫の侵入を防ぐため)

排水パイプ用洗浄剤は

中性の分包(粉末)タイプがおすすめです。
詳しくは、洗浄剤の注意表示に従ってください。



封水筒

1 封水筒のつまみ部を持って、回して取り外す

※封水筒を外すと下水管側と通気され、臭気が上がってくる場合があります。



ポイント

封水筒がかたくて回らないときは、約85mmに切った割りばし等を封水筒上部の突起にかけて回してください。



2 封水筒、排水トラップ内の汚れをスポンジで落とす

髪の毛なども取り除く。

3 ゴムパッキン、すべりワッシャーの順でフランジの上に乗せる

4 封水筒を入れ、つまみ部を持って、回して締め込む

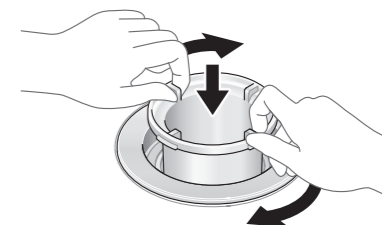

部品を破損や紛失してしまったら

ご購入いただけます
各部品の品番(アルファベット記号)をご確認のうえ、TOTOメンテナンス(株)TOTOパーツセンターへご連絡ください。(P.42)
※品番の後ろに付いている「#****」は、色の種類を表しています。

水栓金具

水栓金具の取扱説明書もご覧ください。
水栓金具は、定期的に点検や部品の交換が必要です。

浴室用中性洗剤を使って

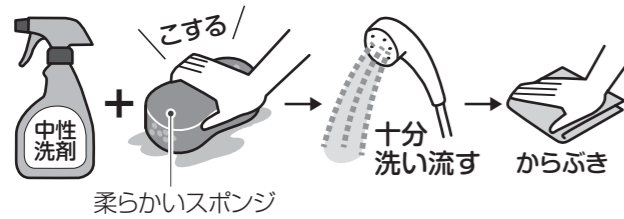

- ・落ちにくい汚れは、蛇口まわりのクリーナーや浴室用クリームクレンザーでこすり洗います。(P.21)
- ・細かい部分の汚れは、歯ブラシで磨き洗います。

お願い

こすりすぎないでください。
(キズや印字はがれになることがあるため)

吐水口

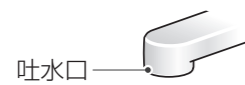

1 吐水口キャップをゆるめる

※2ハンドル水栓には吐水口キャップはありません。

お願い

マイナスドライバーなど先の細い物は使用しないでください。
(キズや破損の原因になるため)

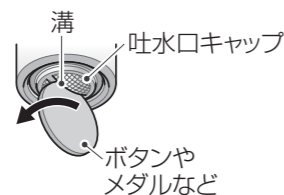

2 吐水口キャップ、パッキンを取り外す



3 吐水口キャップに詰まったゴミや汚れを取り除く



取り付けるとき

吐水口キャップの向きに注意する。



注意

湯側止水栓部に直接触れないヤケドのおそれがあります。

止水栓

水の出が悪いと感じたら

止水栓のお手入れをする

1 止水栓を閉める

湯側・水側両方。
(P.10・11)



2 ふたとフィルターを取り外す

湯側・水側両方。

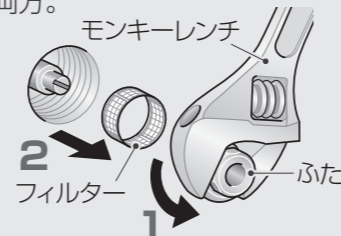

3 フィルターのゴミや汚れを取り除く



4 フィルターをふたに取り付ける

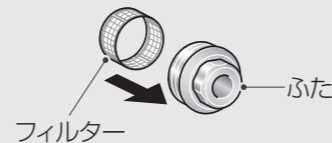

5 ふたを止水栓に取り付ける

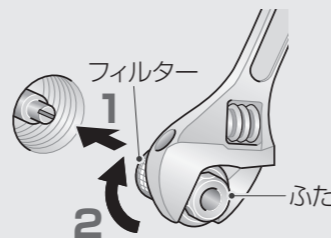

6 止水栓の開き具合を調節する

(P.10・11)



シャワー

水の出が悪いと感じたら

フィルターのゴミを取り除く
ホースからシャワーヘッドを外し
フィルターを取り外す。
※スプレーシャワーにはフィルター
はありません。

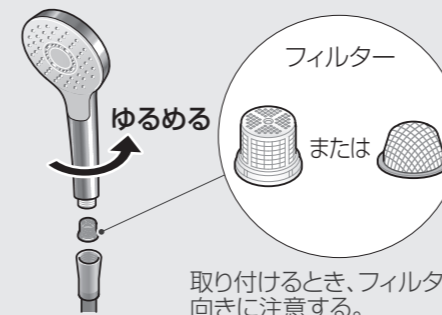

取り付けるとき、フィルターの向きに注意する。

筒形のタイプは、ラジオペンチなどを使って取り出します。



水の出る方向が乱れるときは

※水の出る方向が乱れた状態のまま使用を続けると、散水板の周辺より水が漏れる場合があります。

コンフォートウエーブ/オーバーヘッド

ノズルの汚れをふき取る

水やぬるま湯に浸した布をよく絞って使用する。



汚れをふき取る際、水が垂れてくる場合があります。

上記以外



シャワーホースの汚れが目立ってきたら

浴室用中性洗剤を使い、「湿布の要領」で落とす(P.20)



お願い

- ・洗面器などに水没させたり、洗剤などにつけたりして洗わないでください。(散水板の詰まりの原因になるため)
- ・ノズル部分を強い力でふいたり、こすったりしないでください。(ノズルが破損や変形することで、さらに流線が乱れることがあるため)



収納棚・鏡・壁・天井

浴室用中性洗剤を使って

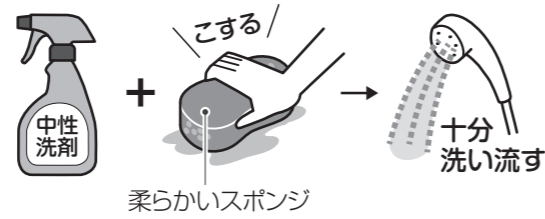

収納棚

セパレート収納棚とコーナー収納棚は、壁から取り外して洗えます。
(コーナー収納棚一体型とワイヤーシェルフは取り外せません。)

取り外しかた

〈セパレート収納棚〉

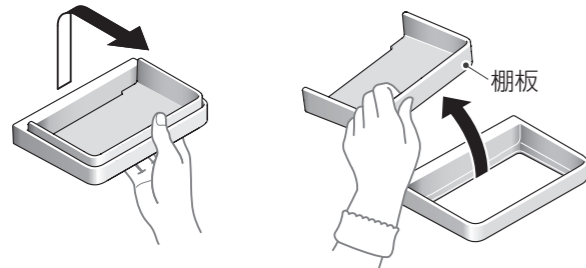

〈コーナー収納棚〉

化粧ねじをゆるめて取り外す。

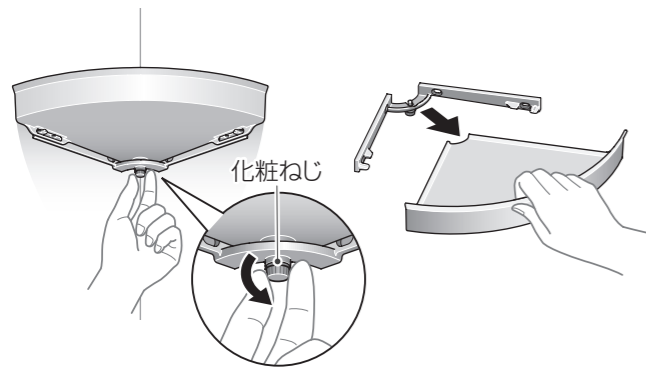

鏡

鏡は、耐水鏡とお掃除ラクラク鏡の2種類あります。
お掃除ラクラク鏡には、鏡の横、または下に注意ラベルが貼ってあります。
鏡は湯気によりくもります。(くもりの原因P.15)

鏡(耐水鏡)

水あかや金属石けん(P.20)が付くと落とせなくなるので、こまめにお手入れを。

- ・落ちにくい汚れは、浴室用クリームクレンザーや、お手入れらくらく鏡クリーナー(P.21)でこすり洗いする。
- ・洗い流した後はからぶきをする。

お掃除ラクラク鏡

※鏡の横または下に注意ラベルが貼ってあります。
洗い流した後はからぶきをする。

お願い

研磨剤入りの洗剤やかたい研磨スポンジ、鏡クリーナーは使用しないでください。
(特殊表面処理をキズ付ける原因になるため)

壁・天井

柄付きスポンジが便利。(天井掃除用具P.21)

※シャワーの届かないところは、洗面器などを使って洗い流してください。



アーチチェア・コーナーチェア

浴室用中性洗剤を使って

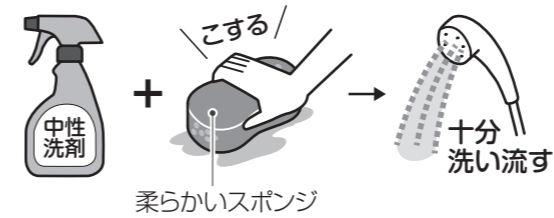

普段のお手入れで点検口ふたや下カバーは取り外さないでください。

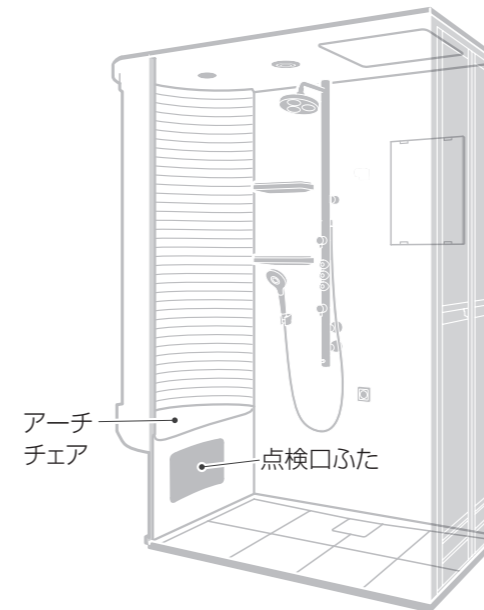

タオル掛け・手すり(インテリア・バー)・スライドバー

浴室用中性洗剤を使って

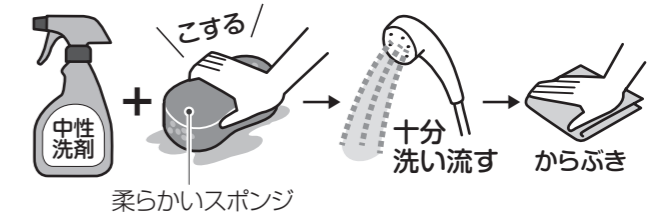

手すり(金属バー以外)のしつこい汚れは

「湿布の要領」で落とす(P.20)

金属バーに黒いシミが目立ってきたら

柔らかいスポンジやメラミン系スポンジに浴室用クリームクレンザーを付けてこすり洗いする



お願い

- ・力を入れすぎたり、こすりすぎたりしないでください。
(キズやつや消えになることがあるため)
- ・メラミン系スポンジは金属バー以外には使用しないでください。

お願い

- ・クレンザーやスポンジのかたい面は使わないでください。(細かなキズで白っぽくなることもあるため)
- ・こすりすぎないでください。(キズが付く、色がはがれることがあるため)
- ・各部品の色が黒の場合は、こまめにお手入れしてください。(汚れが目立つため)
- ・各部品の色が黒の場合は、エタノールで強くふかないでください。(白っぽくなってしまうため)
- ※白っぽくなった場合は、布やスポンジに浴室用中性洗剤を付けて洗い流してください。
- ・カビ取り剤は、スプレー後長時間放置せず、使用後は十分に洗い流してください。(変色やシミの原因になるため)

お手入れ

アーチチェア・コーナーチェア・タオル掛け・手すり(インテリア・バー)・スライドバー

お手入れ

収納棚・鏡・壁・天井

換気器具

カバーは浴室用中性洗剤を使って

本体内部は水ぶきを

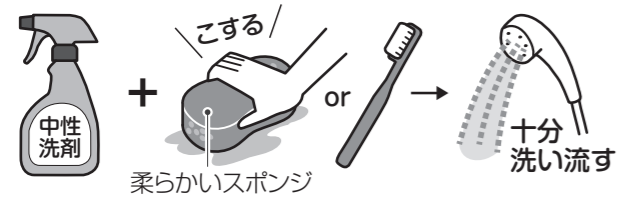

換気グリル

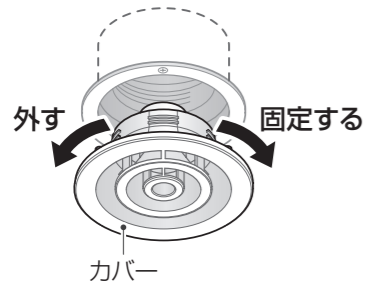

換気扇

専用の取扱説明書もご覧ください。

取り外し

1 カバーを少し下げる

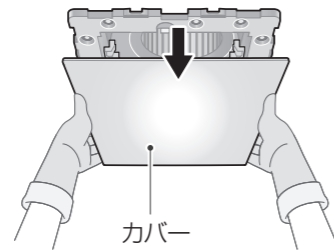

取り付け

1 取付バネを握って、片方ずつバネ引っ掛け部に差し込む

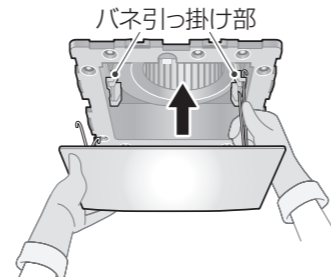

パイプファン

取り外し

つまみに指を掛けて、引く



2 カバーを押さえながら、取付バネを握って片方ずつ引き抜く

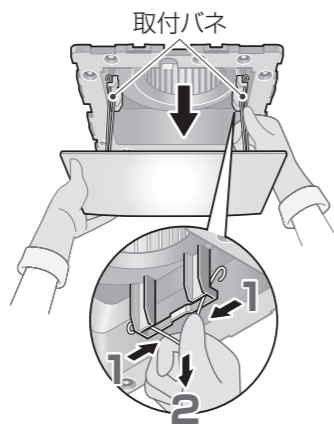

2 カバーに手を添えて元に戻す

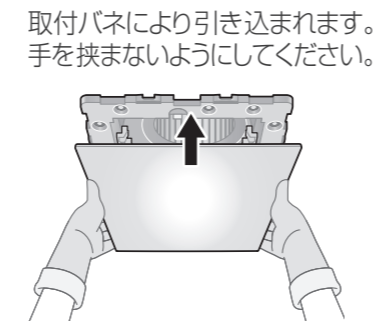

取り付け

1 カバーの突起を本体切り欠き部に引っ掛ける

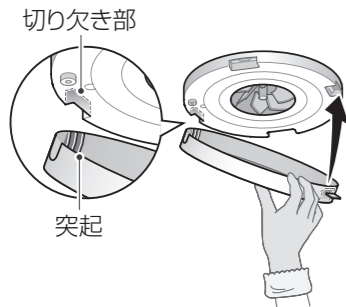

2 カバーを押し上げる



照明

カバーを水ぶき



カバーを取り外して洗ったとき

完全に水分を取り除いてから取り付ける。

ダウンライトの大きさは2種類あります



カバーは取り外せません。



カバーは取り外せません。

ダウンライト(外径17cm)

取り外し

1 外周部をつまみ、カバーを真下に引く

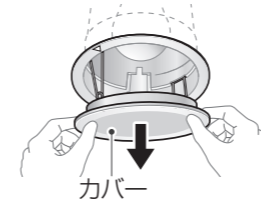

2 取付バネをつまみ、引き抜く

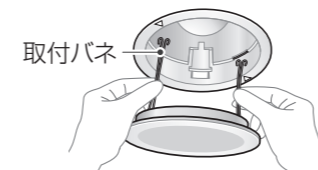

取り付け

1 取付バネをつまみ、△マークの真上の穴に差し込む

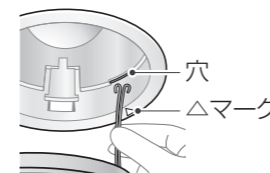

2 カバーを押し上げる
天井とのすき間がないことを確認する。

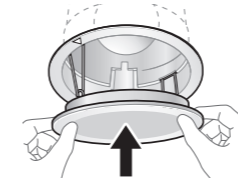

ダウンライト(外径9cm)

カバーは取り外せません。
点灯不良等、不具合が生じた場合は
TOTOメンテナンス(株)修理受付
センターへご連絡ください。(P.41)

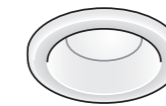

半球形

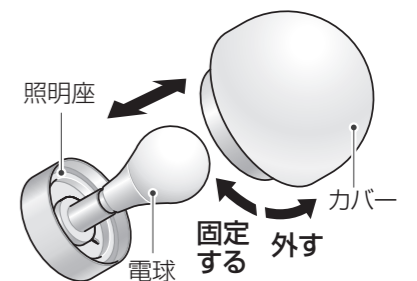

フラット形

カバーは取り外せません。
点灯不良等、不具合が生じた場合は
TOTOメンテナンス(株)修理受付
センターへご連絡ください。(P.41)

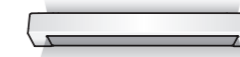

丸形

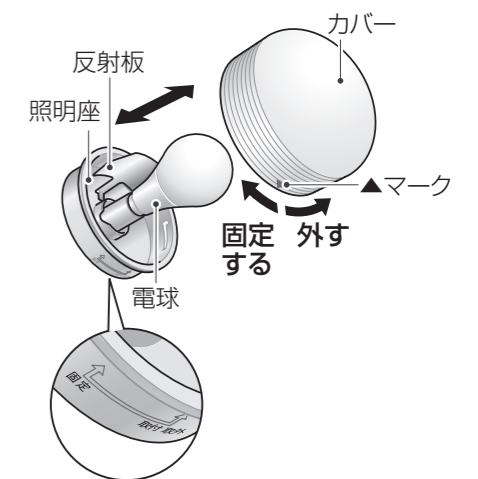

▲マークを照明座の「取付・取外」にあわせると、取り外し/取り付けできる。
(「固定」にあわせると、固定される)

換気器具や照明のお手入れは

警告

電源を切ってから行う
感電・ヤケド・ケガのおそれがあります。

注意

安定した踏み台を使用する
転倒などによるケガのおそれがあります。
踏み台の下には敷物をするなどして、床をキズ
付けないようにしてください。

前ページに記載の警告と注意も必ずお守りください。

注意

照明器具に洗剤を使用しない
変色・変形・破損の原因になります。

ドア

浴室用中性洗剤を付けて洗う

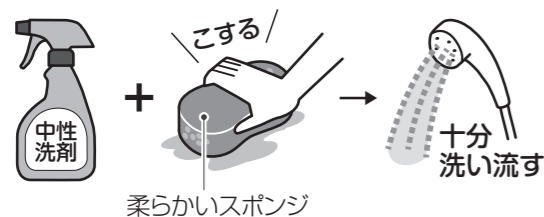

- ・洗面所側は、かたく絞った布などでふく。
- ・洗面所側にはねた水は、よくふく。

お願い

- ・クレンザーやスポンジのかたい面は使わないでください。
(細かなキズで白っぽくなることもあるため)
- ・こすりすぎないでください。
(キズが付く、色があがることがあるため)

下枠・下枠の溝・レール

複雑な形の部分は、歯ブラシなどに浴室用中性洗剤を付けてこする

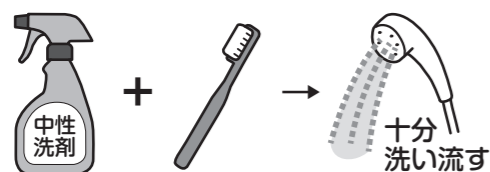

ドア下の汚れや黒ずみ(カビなど)は

カビ取り剤を使い、「湿布の要領」で落とす (P.20)



コーキング部

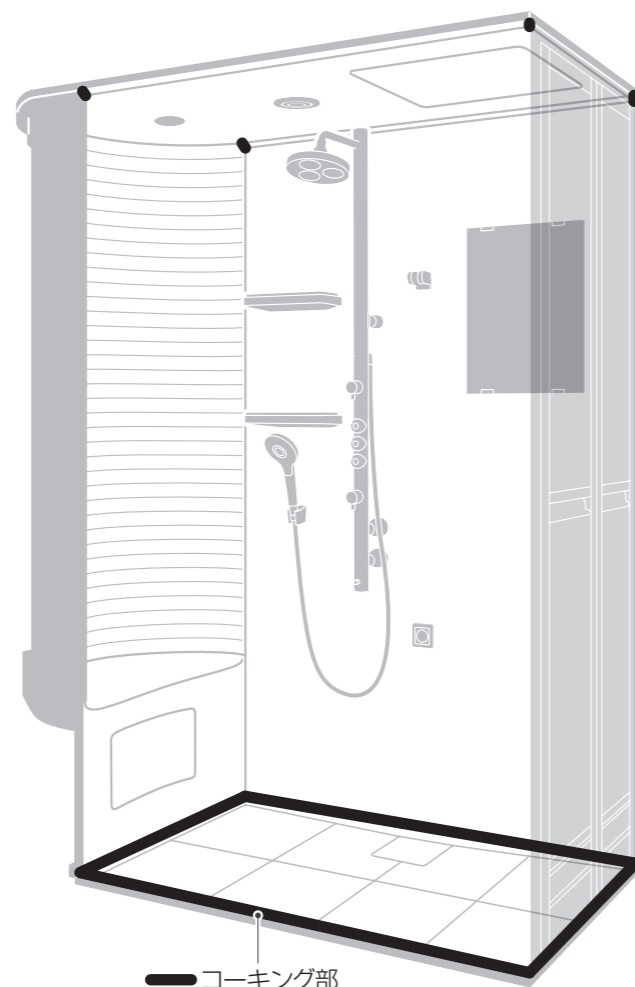

入浴後の換気とからぶきで汚れ予防

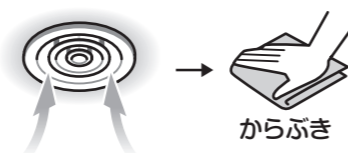

お願い

- ・強くこすらないでください。
- ・ブラシは使用しないでください。
(切れやはがれの原因になるため)

しつこい汚れは

カビ取り剤を使い、「湿布の要領」で落とす (P.20)

電球を交換したい



元の電球と同じものに交換を

電球は消耗部品です。切れた場合は交換してください。使用可能な電球は照明器具のラベルに記載しています。電球の色には種類があります。ご確認のうえ、ご購入ください。電球のパッケージに記載の注意書きをお読みのうえ、ご使用ください。また、電球交換時に口金の腐食、照明器具のひび割れや亀裂などがある場合は、照明器具の交換をおすすめします。

電球の使用上のご注意

- ・ラジオやテレビなどの音響や映像機器は、ランプから1m以上離してご使用ください。
(雑音の原因)
- ・赤外線リモコン付きの機器の近くで点灯すると、誤作動することがあります。
- ・長期間使用すると、カバーが黄色く変色する場合があります。
- ・電球により、スイッチを入れてから点灯または明るくなるまでの時間に差が出る場合があります。
- ・LED素子にはバラツキがあり、同一形名の器具においても光色や明るさが異なる場合があります。

使用可能電球を記載したラベルの位置

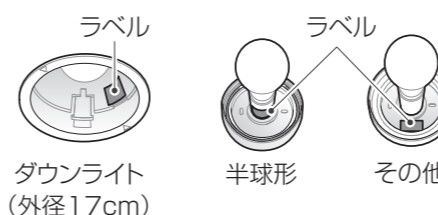

カバーの取り外し/取り付け (P.29)

外径9cmのダウンライトとフラット形照明は、ランプ式でないため、電球の交換はできません。

点灯不良等の不具合が生じた場合は、TOTOメンテナンス(株)修理受付センターへご連絡ください。(P.41)

警告

- 電球は、ぬれた手で交換しない
感電のおそれがあります。また、漏電や故障の原因になります。
- 規格を超える電球や反射鏡付きの電球(レフランプ)は使用しない
火災や故障の原因になります。
- 電球の交換は、電源を切り十分に冷めてから行う
感電やヤケドのおそれがあります。また、電球が切れやすくなる原因になります。

注意

- 反射板は手で触らない
反射性能の低下の原因になります。
- 電球の交換には、安定した踏み台を使用する
転倒などによるケガのおそれがあります。踏み台の下には敷物をするなどして、床をキズ付けないようにしてください。

凍結を予防したい

詳しくは、水栓金具の取扱説明書をご覧ください。

寒冷地用の場合

凍結のおそれがあるとき
水抜きコックを
すべて開ける

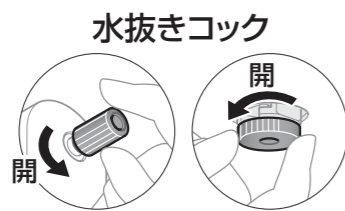

サーモ壁付水栓

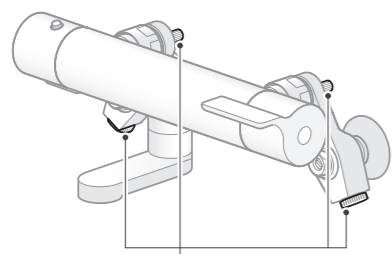

水抜きコック(4カ所)

一般地用の場合

凍結が予想される場合は、以下の処置によって凍結を予防できる場合があります。

- ・水栓金具から少量の水を出す
- ・配管部などに保温材を巻く

水を止めたい

水漏れや水が止まらないとき
止水栓(湯側・水側)を閉める

止水栓位置

- シャワーバー : P.10
- セパレートシャワー : P.11
- サーモ壁付水栓 : P.11



止水栓を閉めても水が止まらないとき

元栓を閉める

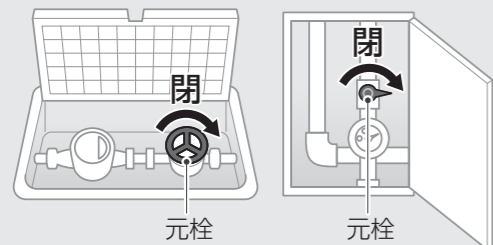

ドアの動きをよくしたい

開閉しにくい、自然に開く

折戸

上下にあるラッチのかかりを調整する

上部ラッチの調整

- 1 取付ねじをゆるめる
ねじ部が上下に動く程度にゆるめる。

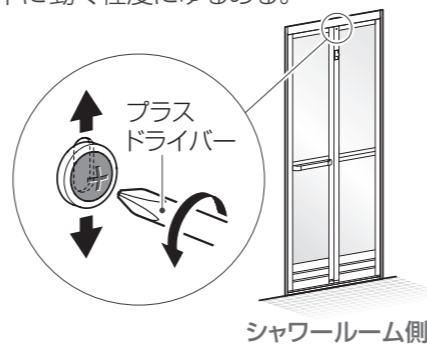

シャワールーム側

- 2 ラッチのかかりを調整する
ドアを閉めた状態で、ねじを上下に少しずつ動かす。
〈開閉しにくいとき〉

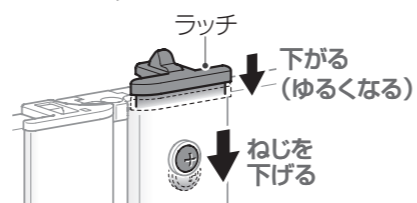

〈自然に開いてしまうとき〉

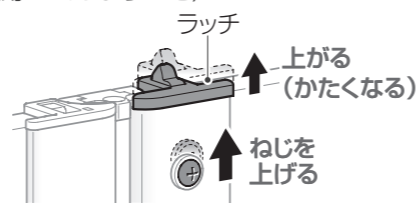

- 3 調整した位置でラッチを固定する
ねじをしっかりと締める。



調整の目安は?

換気扇を運転したとき、自然に ドアが開かない程度。



下部ラッチの調整

- 1 取付ねじをゆるめる
ガイドが上下に動く程度にゆるめる。

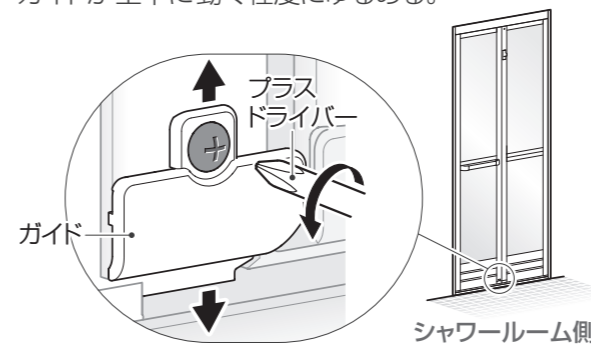

シャワールーム側

- 2 ラッチのかかりを調整する
ドアを閉めた状態で、ガイドを上下に少しずつ動かす。
〈開閉しにくいとき〉

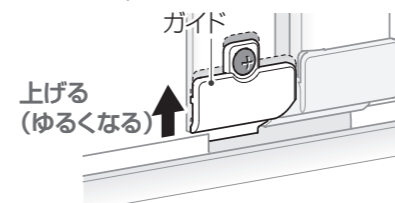

〈自然に開いてしまうとき〉

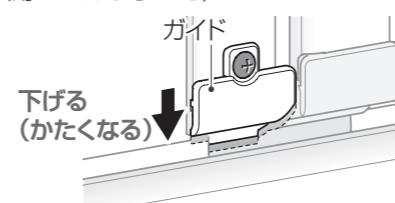

- 3 調整した位置でガイドを固定する
ねじをしっかりと締める。

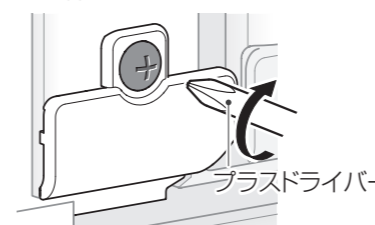

閉まりにくい、ガタつく

開き戸

ドアのラッチとドア枠のストライクプレート
の位置ずれを直す

- 1 ねじをゆるめる
ストライクプレートが動く程度にゆるめる。

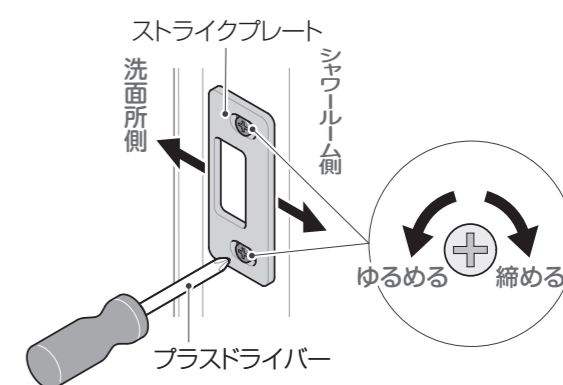

- 2 調整する
ストライクプレートを左右に少しずつ動かす。

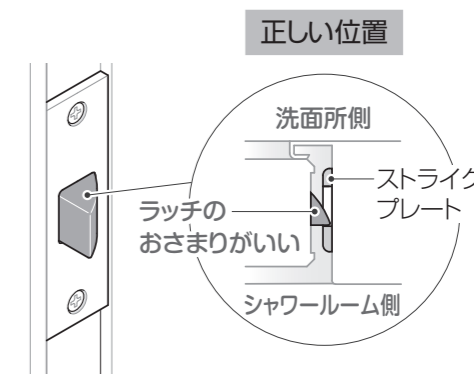

閉まりにくい

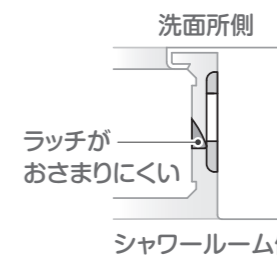

ガタつく

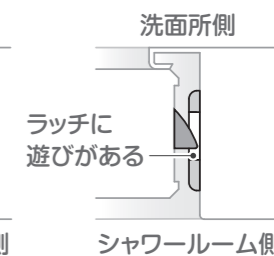

- 3 ねじを締める
プラスドライバーで、締める。

ドアの動きをよくしたい

こんなときは

凍結を予防したい 水を止めたい ドアの動きをよくしたい

こんなときは

緊急時ドアを外したい

入浴中の方が倒れて、ドアが開けられなくなった場合などに



折戸

取り外し 洗面所側から作業

1 ロックを解除する

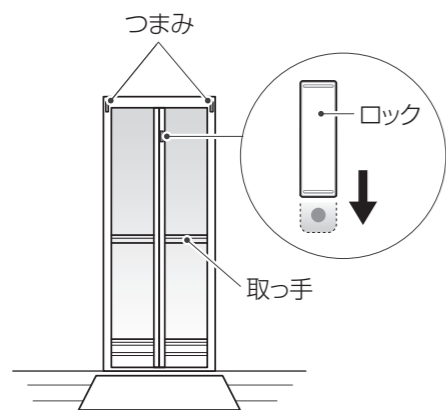

2 取っ手を持ち、つまみを下げながら上のレールから外し、奥側に傾ける
シャワールーム側に倒れないように片方ずつ外す。

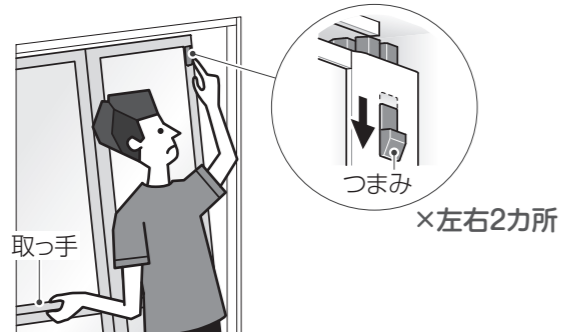

3 折りたたんで、下のレールから外す

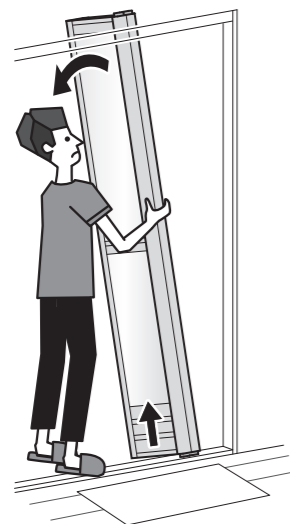

取り付け シャワールーム側から作業

1 折りたたんで、下のレールにはめる

1 回転部品の溝をレールにはめる

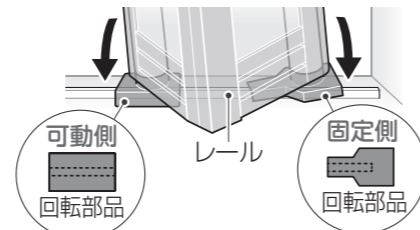

2 固定側をレールに沿って端まで動かし落とし込む
固定側回転部品が、レールの端に固定される。

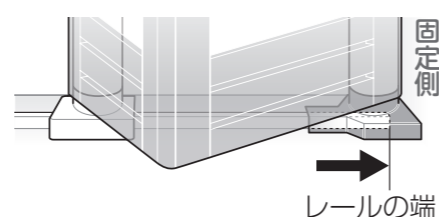

2 ドアを広げ、上側の回転部品の方向をあわせる



3 回転部品を押し下げて、溝にレールをはめる

※指を挟まないように注意してください。

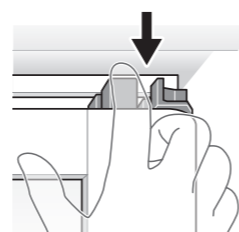

注意 ！ 回転部品は上下とも確実にレールに取り付ける
ドアの外れによるケガのおそれがあります。

開き戸

取り外し 洗面所側から作業

1 ロックを解除する

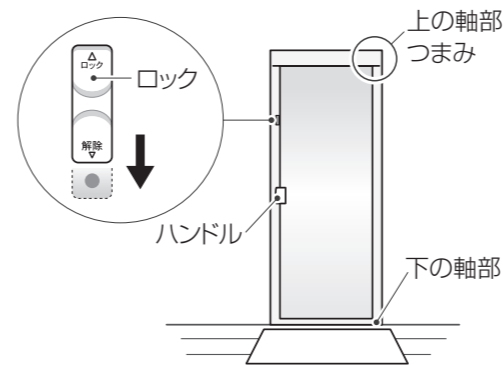

2 ハンドルを持ち、つまみを下げながら上の軸部を外し奥側に傾ける。
(外したドアがシャワールーム側に倒れないように)



3 アームストッパーを指で持ち上げて外す

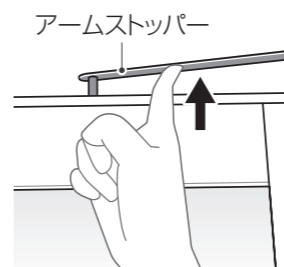

4 ドアを少しシャワールーム側に傾けながら持ち上げ、下の軸部から外す

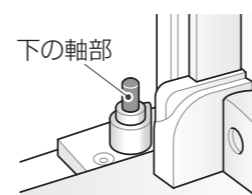

取り付け 洗面所側から少しシャワールームに入り込んで作業

1 下の軸部にはめる



2 つまみを下げながら上の軸部をはめる

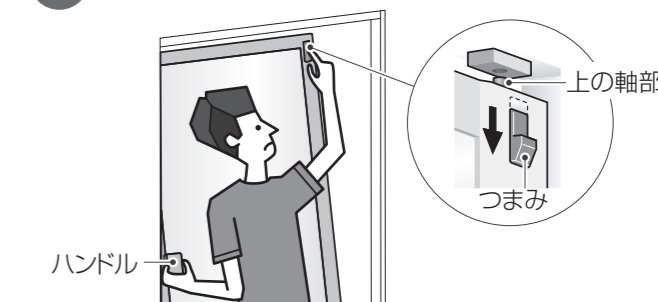

3 ドア上部のスライダーを軸部へ寄せる



4 アームストッパーをスライダーよりもハンドル側へ差し込む

5 パチンと音がするまでドアを開ける
アームストッパーの軸がスライダーに連結される。

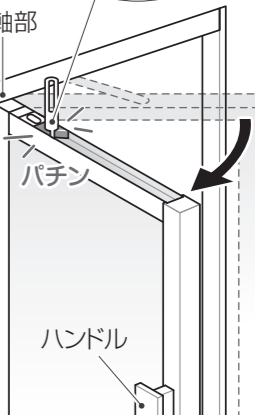

注意 ！ 軸部は上下とも確実に
ドアの外れによるケガのおそれがあります。

緊急時ドアを外したい

こんなときは

緊急時ドアを外したい

こんなときは

点検とメンテナンス



一般的なシャワールームの点検とメンテナンスを記載しています。

定期的なお手入れ、点検、部品の交換をしていただくことで、より長く、安心、快適に商品をご使用いただけます。

不具合(下記のような事象)があったときは

TOTOメンテナンス(株)修理受付センター
(TEL ☎.0120-1010-05)か、お求めの販売店へ
ご連絡ください。

動画を見る

経年変化による磨耗、
消耗箇所の点検

※通信料がかかります。
※ご利用環境によって閲覧できない場合があります。



年1回は「お客様ご自身」で点検を

天井・壁 ★	
<input type="checkbox"/> つなぎ部分の目地材の外れ・切れ (室外への蒸気や水漏れによる、家財への影響)	
換気扇	
<input type="checkbox"/> カバーのガタツキ・垂れ下がり (落下によるケガのおそれ) <input type="checkbox"/> 焦げ臭い・異音 (モーターの焼き付きによる作動不良) ※点検内容は、専用の取扱説明書も確認してください。	
その他器具	手すり
<input type="checkbox"/> ガタツキ・割れ (ケガのおそれ)	<input type="checkbox"/> ガタツキ (外れによるケガのおそれ)
水栓金具・シャワー	
<input type="checkbox"/> 水漏れ (室外への水漏れによる、家財への影響) <input type="checkbox"/> 温度調節不良 (高温の湯によるヤケドのおそれ) <input type="checkbox"/> めっきはがれ (鋭利な小口によるケガのおそれ) ※点検内容は、専用の取扱説明書も確認してください。	

※☆印の部品には、コーキング部、目地、パッキン類があります。

※イラストはイメージ図です。

照明	
<input type="checkbox"/> カバーのひび割れ、ソケット部の焦げ (ケガのおそれ/火災の原因)	
ドア ★	
<input type="checkbox"/> ハンドル・取っ手(引手)のガタツキ、ロックの動き不良 (開閉不能による室内への閉じ込めのおそれ) <input type="checkbox"/> パッキンの傷み・切れ・外れ (室外への浸水による床材劣化) <input type="checkbox"/> 軸部や回転部品のガタツキ・ひび割れ・外れ (開閉不能による室内への閉じ込め、ドアの外れによるケガのおそれ) <input type="checkbox"/> 面材の割れ・外れ (ケガのおそれ/室外への水漏れによる家財への影響)	
鏡	
<input type="checkbox"/> ひび割れ、止め具のガタツキ (割れや落下によるケガのおそれ)	
排水トラップ ★	
<input type="checkbox"/> ひび割れ・ガタツキ (床下への水漏れの原因)	<input type="checkbox"/> パッキンの切れ・はがれ (悪臭の原因)
床 ★	
<input type="checkbox"/> コーキング部の切れ・はがれ (室外への水漏れによる、家財への影響) <input type="checkbox"/> 洗い場のひび割れ (ケガのおそれ/床下への水漏れによる、家財への影響)	

	定期的な部品交換や調整	5年	10年	15~20年
コーキング部・目地・パッキン類 ※対象部品：上記☆印	交換	交換	交換	交換
換気器具	フィルター※1、その他の部品交換	本体交換	本体交換	フィルター※1、その他の部品交換
水栓金具・シャワー	シャワーホース※1、その他の部品交換	部品交換または、水栓金具本体交換	部品交換または、水栓金具本体交換	シャワーホース※1、その他の部品交換
照明器具	電球交換※1	電球交換※1、本体交換	電球交換※1、本体交換	電球交換※1
ドア	動きの調整※1	部品交換または、障子交換	部品交換または、障子交換	動きの調整※1

このスケジュールは、部品交換や調整、本体交換時期のおおよその目安としてご活用ください。
なお、製品に不具合が生じた場合は、早めに対応してください。

※1 この項目は、お客様ご自身で交換、調整が可能です。
部品のご購入は、TOTOメンテナンス(株)TOTOパーツセンターへご連絡ください。
(TOTOパーツショップでもご購入いただけます。)

詳細情報を見る

メンテナンススケジュール

※通信料がかかります。
※ご利用環境によって閲覧できない場合があります。



迷ったとき、困ったときなどに

●●は使えるのか?

質問	回答	参照ページ
高圧洗浄機 スチーム洗浄機	排水トラップを含めシャワールーム内では使用できません。 (水漏れや破損の原因になるため) 排水トラップより先の配管の洗浄については、給排水設備の工事業者様にご確認ください。	—

●●はできるのか?

質問	回答	参照ページ
手すりや器具などの 取り付け、取り外し	お求めの販売店/組立店かTOTOメンテナンス(株)修理受付センターへご連絡ください。	41
シャワーヘッドやシャワー ホースの取り替え	お求めの販売店/組立店かTOTOメンテナンス(株)TOTOパーツセンターへご連絡ください。	42
ドア枠やドア下側の パッキンの交換	TOTOメンテナンス(株)修理受付センターへご連絡ください。	41

次のようなときは、そのまま使用せず、お求めの販売店/組立店またはTOTOにご連絡ください

- 器具にゆるみやガタツキがある
器具の破損や水漏れの原因、ケガのおそれがあります。
- ドアロックにゆるみやガタツキがある
室内へ閉じ込められるおそれがあります。
- 目地材に浮きや外れ、コーキング材に切れなどがある
水漏れの原因になります。
※目地やコーキング材は、汚れても取り除かないでください。



●●を解決したい!

	質問	症状や原因	対処方法	参照ページ
シャワールーム内	水滴が多く付く	気密性が高いため	▶ 十分換気する	17
	悪臭がする	下水管や排水口内において	▶ 封水筒をしっかり締める ▶ 排水口を確認し、お手入れする	23 22・23
	音がる	温度変化により各部材が伸縮し、こすれる音や、パキッという音がすることがある	▶ 異常ではありません	—
水栓金具・シャワー	お湯が出ない	給湯機のスイッチが入っていない	▶ スイッチを入れる	—
		シャワーや吐水口を絞りすぎて、給湯機が着火しない	▶ 給湯機が着火するまで流量を増やす	—
		止水栓を絞りすぎて給湯機が着火しない	▶ 止水栓を調節する	10・11
	お湯が出るまで時間がかかる	給湯機からシャワールームまでの距離が長いと、時間がかかる		—
	流量が少ない	吐水口部や止水栓フィルターの汚れ	▶ お手入れする	24
		その他の原因	▶ 水栓金具の取扱説明書を確認する	—
	希望の温度にならない	サーモスタット混合水栓は湯と水を混ぜるため、給湯機の設定温度よりぬるくなることもある	▶ 給湯機の設定温度を上げる	10
		冬場は水温が低いいため、夏場よりぬるくなることもある	▶ 給湯機の設定温度を上げるか、温度調節ハンドルで調節する	10・11
	吐水温度が突然変わる	キッチンなど他の場所で水を使っている	▶ 故障ではありません	—
	シャワーに切り替えると、温度が下がる	水圧が高い場合、起こることがある	▶ 止水栓で流量を調節する	10・11
シャワーを止めても水が垂れる	シャワーヘッド内に残った水が、少しの間垂れることがある	▶ 故障ではありません 数分間止まらないときは、シャワーを出すためのハンドルが完全に閉まっているか確認する	—	
水を止めると「ドン」と音がする	ウォーターハンマーという現象(水を止めるときに水圧が急上昇して水道管内にぶつかるときに、発生する音)	▶ 水栓金具は、ゆっくり操作する ▶ 止水栓で流量を絞る	10・11	
茶色の水が出る	シャワールーム工事後、出ることがある	▶ 吐水した状態でしばらく待つ	—	
天井	天井から水滴が落ちる	気密性が高いため	▶ 十分換気する	17
壁	壁が結露する	冬場は結露しやすくなる	▶ 十分換気する	17
床	床が乾かない、乾くまで時間がかかる	床が汚れている、物が置かれている、湿度が高いなど	▶ お手入れする、十分換気する	14・17・22
排水口	悪臭がする	排水口の汚れ、封水筒の外れ、取り付け不良	▶ お手入れする ▶ 封水筒を取り付け直し、排水口に水を流し込む	22・23
		長期間使用していないときなどは、蒸発による排水トラップの水切れなど		
	流れが悪い	排水口の汚れ	▶ お手入れする	22・23
	部品がこわれた、なくなった	▶ 品番をご確認のうえ、TOTOメンテナンス(株)TOTOパーツセンターへ		42

アフターサービス

相談・修理・部品購入が必要なときに

●●を解決したい!			
質問	症状や原因	対処方法	参照ページ
ドア	開閉しにくい、自然に開く	ドアの金具(ラッチ)のゆるみ	▶ 調整する 折戸 32 開き戸 33
		折戸の回転部品がきちんとはまっていない	▶ 取り付け直す 34
	開閉時に変な音が出る	ドアの金具(ラッチ)やねじのゆるみ	▶ 調整する 32・33
	ドアの面材が割れた	▶ TOTOメンテナンス(株)修理受付センターへ 41	
折戸を開ける途中で「カタン」と音がする	ラッチの動きにより音がすることがある	-	
照明	照明カバーが割れた	▶ お求めの販売店/組立店かTOTOメンテナンス(株)TOTOパーツセンターへ 42	
換気器具	入浴中、換気器具から水が落ちてくる	換気器具内で発生した結露水が落ちることがある	▶ 換気運転を停止すると軽減される -
	入浴中、風が当たって寒い	ドアのガラリから脱衣室の空気が流れ込むため	▶ 換気運転を停止すると軽減される -
	換気器具から「パタパタ」音がする	換気器具によっては、強風のとき、逆流防止弁から音がすることがある	-
器具類	収納棚に載せられる重さを知りたい	耐荷重は幅200mm程度:2kg、幅300mm程度:3kg、幅400mm程度:4kg -	
鏡	鏡が割れた	▶ お求めの販売店/組立店かTOTOメンテナンス(株)修理受付センターへ 41	
	鏡がくもる	鏡の汚れ	▶ お手入れすることで軽減される場合があります 26

廃棄について

シャワールーム廃棄時のお願い

お客様へ

シャワールームを廃棄処分する場合は、必ず公的な許可を受けている業者様にご依頼ください。シャワールーム廃棄部材の不法投棄等があった場合は、廃棄の依頼者が法律違反で罰せられます。

解体業者様へ

- 各部材はその材質(金属やプラスチック等)に従った分別処理をお願いします。プラスチックについては、材質表示をしているものがありますので、ご確認ください。
- 不要部材の廃棄処分をする場合は、必ず公的な許可を受けている業者様にご依頼ください。

ご依頼の際にお知らせください

商品や部品の特定のため、事前に下記①～⑥の項目をお調べのうえ、ご連絡ください。
※項目③～⑤は、ドアに貼り付けられている「品番ラベル」をご確認ください。

- | | |
|----------------------------|-----------------------------------|
| ① ご住所・ご氏名・お電話番号 | ③ 製品品番 |
| ② 製品名
シャワールーム
JSシリーズ | ④ 製造年月 |
| | ⑤ 製造番号 |
| | ⑥ お引渡し日 |
| | ⑦ 故障の内容、異常の状況
※できるだけ詳しくお願いします。 |
| | ⑧ 訪問希望日 |

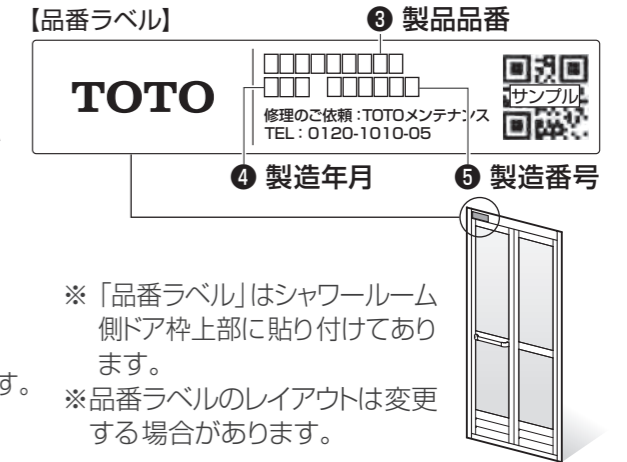

修理

お求めの販売店/組立店またはTOTOメンテナンス(株)修理受付センターへお問い合わせください。

TOTOメンテナンス(株)修理受付センター

TEL ☎ 0120-1010-05

FAX ☎ 0120-1010-02

ホームページ <https://www.tom-net.jp>

受付: 年中無休

受付時間: 8:00~19:00

訪問修理: 年中無休(一部地域を除く)

営業時間: 9:00~18:00

保証

- この取扱説明書は保証書付きです。よくお読みのうえ、大切に保管してください。
- 保証期間は保証書に明記しています。
- 保証期間中の修理料金は、保証書の規定により、原則として無料で修理させていただきます。保証期間を過ぎていたときの修理料金は、有料となります。保証期間内でも有料になることがありますので、保証書の内容をよくご確認ください。
- 製品の性能値は、TOTOが想定した試験条件での値です。値は参考値であり、保証値ではありません。これらの値は、設置環境や使用条件により変わります。
- 製品は改良のため予告なく変更されることがあります。

修理が必要と思ったら

- 修理を依頼される前に、「Q&A」をご確認ください。(P.38~40)
※商品に異常が生じても故障ではない場合があります。
- 「Q&A」を見ても、解決できず、異常やご不明な点がある場合は、お求めの販売店/組立店またはTOTOメンテナンス(株)修理受付センターに修理をご依頼ください。

修理料金について (TOTOメンテナンスにご依頼の場合)

修理により商品の機能が維持できる場合には、ご希望により有料で修理をさせていただきます。
※標準修理料金は技術料+部品代+訪問料で構成されています。
※ただし、補修用性能部品の保有期間が経過している商品は、修理できない場合がございます。

TOTO

保証書

本書は、本書記載内容で無料修理を行うことをお約束するものです。
したがってこの保証書によってお客様の法律上の権利を制限するものではありません。
表記期間中に故障が発生した場合は、本書をご提示のうえ、お求めの販売店/組立店または
TOTO メンテナンス (株) 修理受付センター 〒105-8306 東京都港区海岸 1-2-20 汐留ビルディング
(TEL ☎0120-1010-05 FAX ☎0120-1010-02) に修理をご依頼ください。

お客様のおなまえ	様	品	名	シャワールーム JSシリーズ(略品番 JSV)
おとこ		保	証	期
				防水性能 ^{注2} お引渡し日から5年間
				電気製品 お引渡し日から1年間
				上記以外 お引渡し日から2年間
取扱店名				
お引渡し日 ^{注1}	年	月	日	

修理・点検記録

年月日	修理・点検内容	担当者

無料修理規定

- 取扱説明書、本体に貼り付けのラベルなどの注意書きに従った正常な使用状態で故障した場合には、表記の期間無料修理いたします。
- (1) 無料修理をご依頼なさる場合には、お求めの販売店/組立店にご依頼のうえ、本書をご提示ください。
(2) お求めの販売店/組立店に無料修理をご依頼になれない場合には、TOTO メンテナンス (株) 修理受付センターにご相談ください。
- 保証期間内でもつぎの場合は有料修理になります。
 - 維持管理の不備や取扱説明書に記載している警告、注意事項を守らなかったために生じた故障および損傷
 - 車輛、船舶などにご使用になった場合に生ずる故障および損傷
 - 専門業者以外の修理・分解・改造等による故障および損傷
 - 移設による故障および損傷
 - 当社組立範囲外および関連設備工事による故障および損傷
 - 当社組立範囲外の給水・給湯配管からの異物流入による故障および損傷
 - 当社納入製品以外の機器等の設置または使用による故障および損傷
 - 組立完了後、お引渡し日までの間の管理などの不備による故障および損傷
 - 当社の手配によらない第三者による組立上の不注意、過失による故障および損傷
 - 消耗部品(LEDランプなどの各種電球・ヒューズ・乾電池・日常のお手入れ箇所のリングドアのバッキング等)の消耗による故障および損傷
 - 経年による変色・摩耗・切れ(コーキング部等)・カビの発生・汚れの固着や使用に伴う外観変化
 - 砂やゴミかみによる故障および損傷
 - 指定規格以外の条件(電源・水圧等)による故障および損傷
 - 火災・爆発等の事故、地震・水害・落雷・凍害等の天災地変、公害、ガス害(硫化水素ガス・塩素ガス等)、塩害による故障および損傷
 - 温泉水・井戸水等水道関連法令に定める飲料用水水質基準に適合しない水を給水したことによる故障および損傷
 - ねずみなどの動物や昆虫等による故障および損傷
 - 寒冷地仕様でない製品の場合の凍結による故障および損傷
 - 契約時、実用化されていた技術では予防することが不可能な事象またはこれらが原因で生じた事故による故障および損傷
 - 保証期間経過後に申し出があった、もしくは、保証該当事項の発生後、速やかに申し出がなかった故障および損傷
 - 保証書に必要と定めた事項の記入がない場合、または字句が書き換えられている場合
 - 本書の提示がない場合
- 本書は日本国内においてのみ有効です。
- 保証書は再発行いたしませんので、紛失しないように大切に保管してください。
- 無料修理により取り外された部品・製品は、TOTO 株式会社の所有となります。

注1)
お引渡し日とは建築物が建築主様へ引渡しされた日とします。

注2)
防水性能とはシャワールーム外部へ水漏れしないことをいいます。
(但し、ドアへの集中散水による洗面所へのあふれ水は防水性能の対象から除外します。)

補修用性能部品の保有期間

補修用性能部品とは、その商品の機能を維持するために必要な部品です。
補修用性能部品の保有期間は、製造打ち切り後10年です。
※水栓金具や換気器具などの機器類については、専用の取扱説明書をご確認ください。
※補修用性能部品は、意匠が異なる同等性能を有する部品の場合があります。

商品のお問い合わせ・相談

お求めの販売店/組立店またはTOTO(株)お客様相談室にお問い合わせください。

TOTO(株)お客様相談室

TEL ☎0120-03-1010

FAX ☎0120-09-1010

受付時間: 9:00~17:00
(夏期休暇・年末年始を除く)

部品購入

TOTOメンテナンス(株)TOTOパーツセンターへご連絡ください。(TOTOパーツショップでもご購入いただけます。)

TOTOメンテナンス(株)TOTOパーツセンター

TEL ☎0120-8282-55

FAX ☎0120-8272-99

受付時間: 平日 9:00~18:00 土・日・祝日 9:00~17:00
(夏期休暇・年末年始を除く)

※インターネットでの部品購入はTOTOパーツショップへ(24時間受付)

<https://tom-parts.jp.toto.com>

- お取り替えされたことによる不具合の保証はいたしかねる場合がありますので、よくご確認のうえご購入いただき、正しくお取り付けください。
- 本書に記載の品番は予告なく変更させていただくことがありますので、ご購入の際はご確認ください。

【品番参照ページ】

床排水口まわり	P.23
その他	お問い合わせください

TOTOメンテナンス(株)TOTOパーツセンターでご購入の場合

・お届けについて

- ご注文から2週間以内に宅配便でお届けします。
- ※ ご注文が集中し、商品の品切れによりお届け日が遅れる場合があります。あらかじめご了承ください。また、お届けが大幅に遅れる場合は、お届け予定日をご連絡いたします。

・お支払いについて

- お届けした宅配業者に、商品代、送料および消費税相当額をお支払いください。
- ※ 送料につきましては、別途TOTOパーツセンターへお問い合わせください。

・返品・交換について

- 補修用性能部品の不良などによる返品、交換については商品到着後8日以内にTOTOパーツセンターまでご返送ください。
- ※ 送料はTOTOパーツセンターが負担し商品を送付させていただきます。
- お客様のご都合による返品、交換については、商品到着後8日以内にTOTOパーツセンターまでご返送ください。
- ※ 送料は、お客様負担となりますのでご了承ください。
- ※ お客様の元で、汚れた、破損した、および使用になった商品の返品、交換はいたしかねますので、あらかじめご了承ください。

TOTO 株式会社

〒802-8601
福岡県北九州市小倉北区中島 2-1-1
お客様相談室 TEL ☎0120-03-1010
FAX ☎0120-09-1010