

施工・使用方法に 起因する トラブル防止情報

トラブル解消!!



やります
「生活環境企業」。



目 次



(1) 水栓関連

- | | |
|--------------------------------|-------|
| ①「システムバス用新型水栓」施工のポイント
のお知らせ | 1 ページ |
|--------------------------------|-------|

- | | |
|----------------------------------|-------|
| ② 新商品「新型アクアオート」セット不可洗面器
のお知らせ | 2 ページ |
|----------------------------------|-------|

(2) トイレまわり関連

- | | |
|----------------------------|-------|
| ①「スタンドパル」扉の隙間調整方法
のお知らせ | 3 ページ |
|----------------------------|-------|

- | | |
|--------------------------------|-------|
| ② 新商品「壁掛自動洗面器」施工のポイント
のお知らせ | 4 ページ |
|--------------------------------|-------|

- | | |
|---------------------------------------|-------|
| ③ レスティカ・CSRシリーズ「タンクから水が噴き出す」
のお知らせ | 5 ページ |
|---------------------------------------|-------|

(3) 浴室関連

- | | |
|---------------------------|-------|
| 「らくらく三乾王」施工のポイント
のお知らせ | 6 ページ |
|---------------------------|-------|

(4) 給湯機関連

- | | |
|------------------------------------|-------|
| 浴室リモコン「システムバス壁埋込設置時にガタツク」
のお知らせ | 8 ページ |
|------------------------------------|-------|

(5) 洗面所関連

- | | |
|---------------------------------|-------|
| 洗面化粧台「セット品番ラベル貼り付けお願い」
のお知らせ | 9 ページ |
|---------------------------------|-------|
-

「システムバス用新型水栓」施工のポイントのお知らせ



施工のポイント

当社システムバスに採用している「新型水栓」の施工のポイントをお知らせします。



ジョイント部

品番：TMA46CP

施工手順(本体固定)

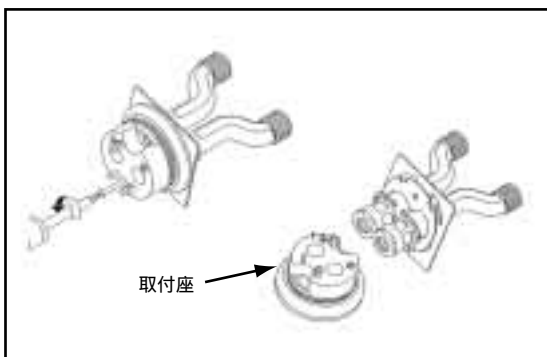

① 2箇所のねじをはずし、取付座をはずします。

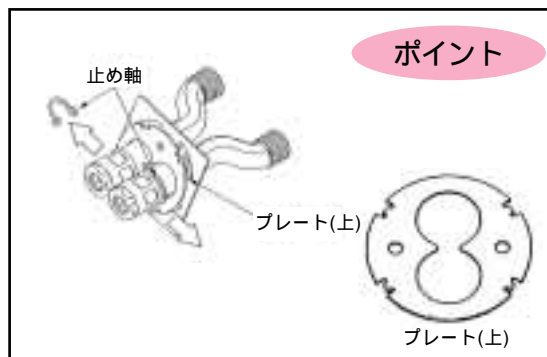

② 2箇所の止め輪をはずし、プレート(上)をはずします。

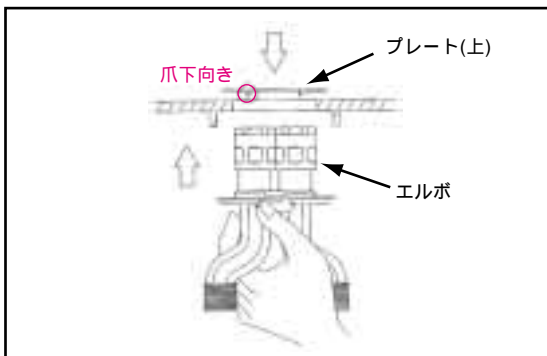

③ エルボを取付け穴の下から挿入し、プレート(上)を上から取付けます。

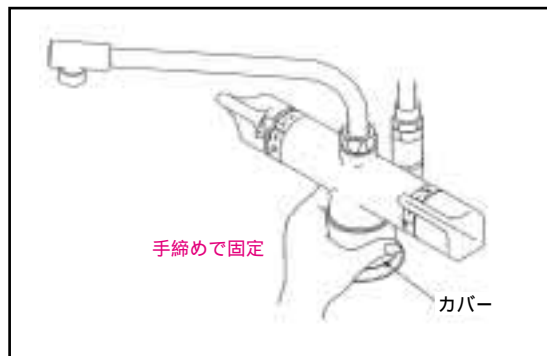

④ 止め輪・取付座を元に戻した後、取付座に水栓を挿入し、カバーを手で締め付け固定します。

ポイント

プレート(上)はジョイント部からはずし、取付け穴の上から固定します。

プレート(上)を外し忘れ、そのまま施工しますと・・・

- ・ ジョイント部破損
- ・ 吐水不良

(エルボ部に入っている緊急止水弁が開かず、水(湯)が出ない)

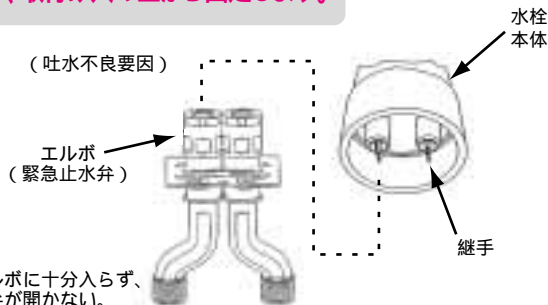

継手がエルボに十分入らず、緊急止水弁が開かない。

新商品「新型アクアオート」セット不可洗面器のお知らせ



お知らせ

今年6月に発売した「新型アクアオート」において、スイッチプレート付きのタイプが一部の洗面器とセットできないことが判明いたしました。ご迷惑をおかけして大変申し訳ありませんが、ご注意くださいますようお願いいたします。



<スイッチプレート付き自動水栓>

【セットできない組み合わせ】

スイッチプレート付きの自動水栓の場合、取り付ける洗面器や手洗器によって、

- ① プレート底面と洗面器との間に隙間があいてしまう。
- ② プレート側面がカウンターと干渉してしまう。

ことがあります。

自動水栓	セットできない洗面器
TEL76型、TEL86型	L221、L221D、L237、L237D
TEL76G型、TEL86G型	L221、L221D
TEL84G型	L594U、L586U
TEL84GM型	L586U

<不具合状況例>

①L237の場合

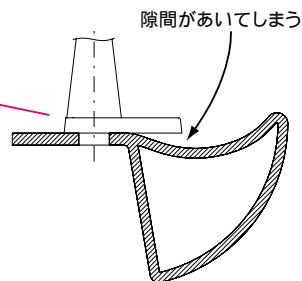

隙間があいてしまう

②L586Uの場合

カウンターに当たってしまう



大変恐れ入りますが、お手持ちのカタログの訂正をお願いいたします。

<対象カタログと記載ページ>

- *01-02総合カタログ P289、P490
- *01-02設計施工資料集 P368、P510

『スタンドパル』扉の隙間調整方法のお知らせ

事 象

スタンドパルの扉隙間が均一でない。

対象:スタンドパルシリーズ全般

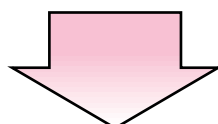

原 因

「運送中の振動による扉のずれ」「床の水平度」「壁の垂直度」等により、扉の隙間が均一にならないことがあります。

もう
だいじょうぶ!

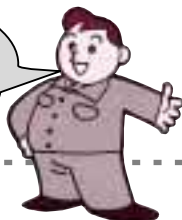

これで解決

扉の丁番を調整する。

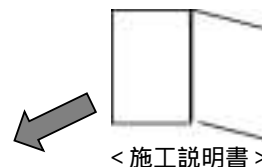

【調整方法】

前後調節

前後調整ねじを緩め、扉を前後に動かし、適当な位置でねじを締めます。

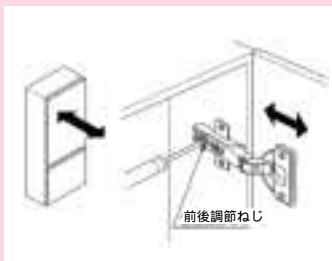

左右調節

右調節ねじを回して、左右の調整を行ないます。
(操作は、前後、上下調整調節ねじを締めたまま行ないます)

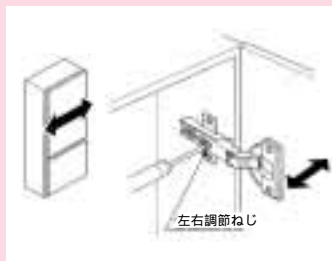

上下調節

上下調節ねじを緩め扉を上下に動かし、適切な位置でねじを締めます。

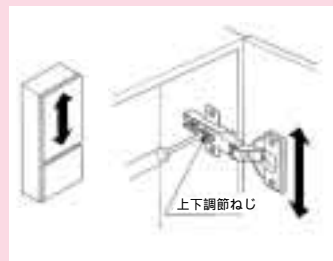

その他

前板がコードを踏んで段差を生じている事例もありました。

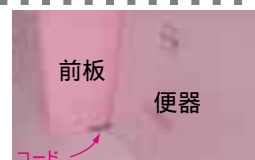

新商品「壁掛自動洗面器」施工のポイントのお知らせ



施工のポイント

商品の詳細は、同封の新品NEWS(P7)でご確認願います。

今までにないデザイン性と清掃性、そして使い心地を実現した、新コンセプト洗面器「壁掛自動洗面器」の施工のポイントをお知らせします！



写真品番:LS800DM
(湯水切替式、オートソープ付)

ポイント 1 補強用棧の取付けが必要です。

壁強度が十分確保できない場合は、補強用の棧を設けてください。棧は、排水管に干渉しないように注意してください。
(右図網がけ範囲が設置目安)

標準取付図
(LS800DMの場合)

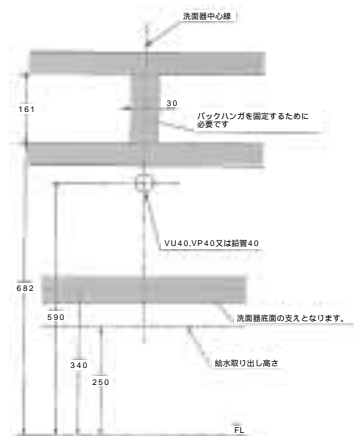
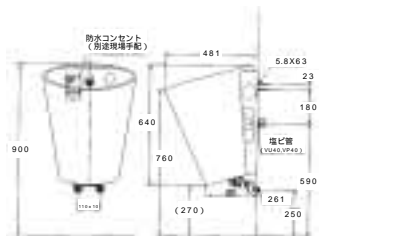

ポイント 2 コンセントは必ず2極防水コンセントを使用します。

清掃時に水がかかる可能性がありますので、必ず防水コンセント(JIS防雨形適合品、1個用)を使用してください。

設置可能な防水コンセント例:松下電工(株)製WK2111K
('00年6月現在)

防水コンセント
(別途現場手配)



ポイント 3 洗面器取付け時、カールコードの挟み込みに注意します。

洗面器本体をバックハンガに掛ける時、カールコードが陶器と壁の間に挟み込まれないように十分に注意してください。

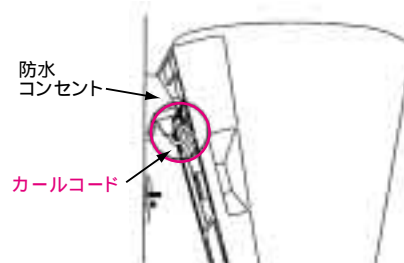

レスティカ・CSRシリーズ「タンクから水が噴き出す」のお知らせ

事 象

レスティカ・CSRシリーズにおいて
使用まもなくタンクから水が噴出した。

対象:レスティカ、CSRシリーズ全般



なぜ？

原 因

便器設置後フィルター清掃をして元に戻す際、フィルターを
抜け防止フック部まで確実にまわしていなかったためです。
(通水はじめは、Oリングの摩擦力によりフィルターが外れなかった)

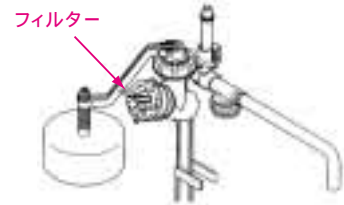

<ボールタップ>

もう
だいじょうぶ!



これで解決

フィルター清掃後元に戻す際は、フィルターをボールタップに差し込み、
カチッと言うまで確実に時計回り方向へ回してセットしてください。

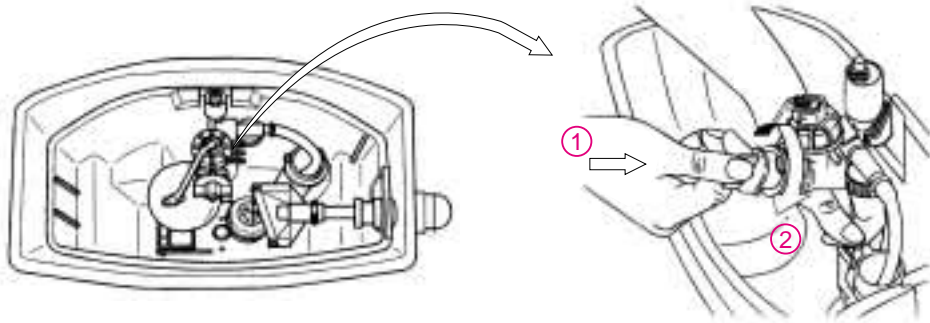

△ 注意:フィルターを差し込んだだけで止水栓を開けないでください。水圧
がかかりフィルターが抜けて漏水となります。

「らくらく三乾王」施工のポイントのお知らせ



施工のポイント

既設の換気扇はそのまま残し、本体を天井に取付けるだけで暖房・衣類乾燥を実現する浴室暖房乾燥機「らくらく三乾王」の施工のポイントをお知らせします。

(対象品番:TYR110 セパレート方式での設置の場合)



① 本体取付け方法

① 型紙を利用して下穴開口。

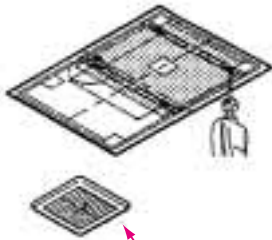

② 取付け金具を天井に直接固定。

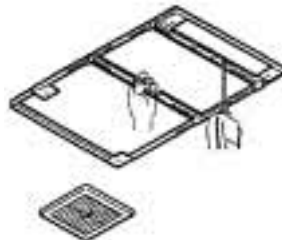

③ 取付け金具に本体を引掛けて完成。
配線作業は天井裏で実施。

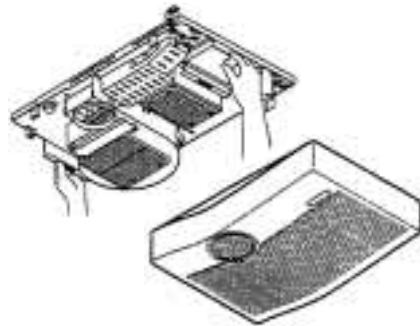

既設の換気扇、ダクトはそのままOK!
配線の接続により、運転を連動させます。

(例)衣類乾燥モードでは、既存換気扇と三乾王の暖房機能を運転。

② 電気配線

【基本配線】

TYR110は専用配線が必要です。

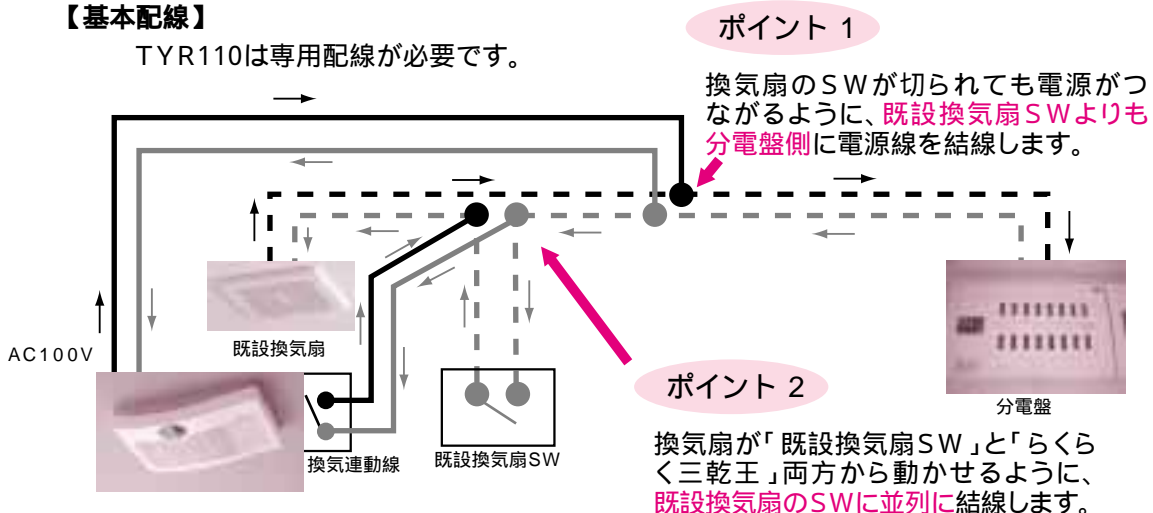

トラブル事例

換気連動線にAC100Vを印加すると
本体のコントローラが破損します！

事例 1

換気連動線に直接AC100Vを結線し、コントローラが破損。

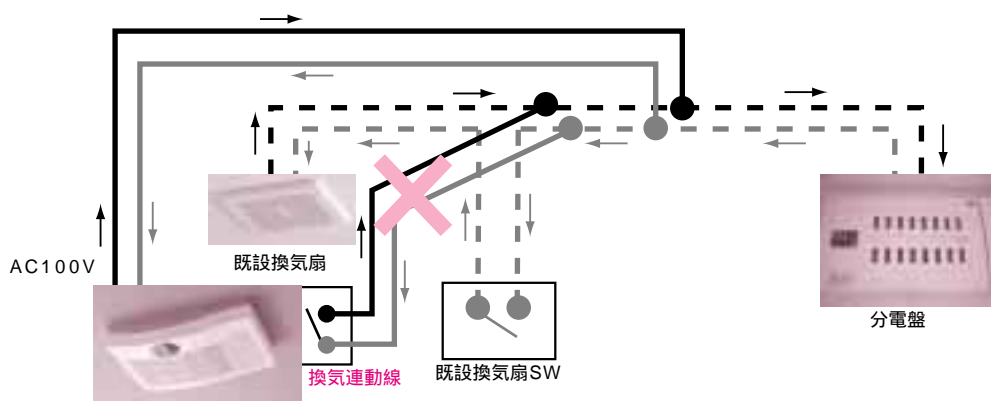

事例 2

換気連動線に既設換気扇側の電源線を結線し、コントローラが破損。

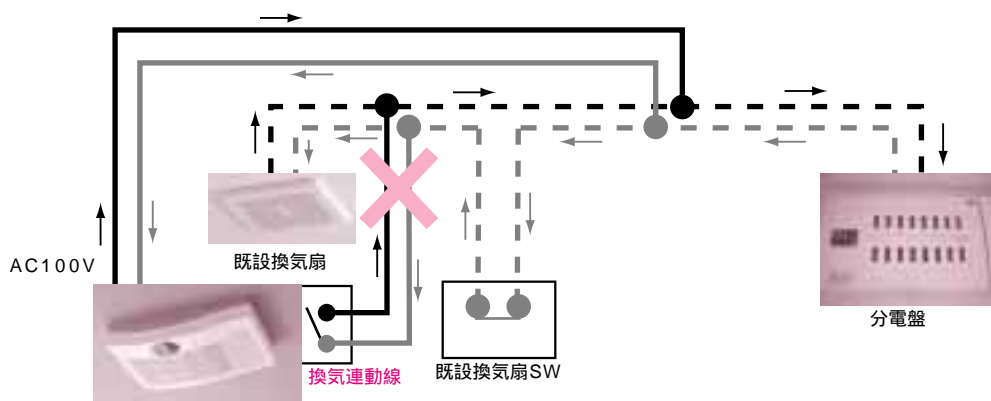

既存換気扇SWをONすると、
換気連動線にAC100Vが印加。

<現場対応>

リモコンで「換気」または「涼風」を作動させ、換気連動線の導通をテスターで確認。導通がなければ、コントローラの交換が必要になります。

浴室リモコン「システムバス壁埋込設置時にガタツク」のお知らせ

事 象

浴室リモコンをシステムバスに壁埋込設置した際、リモコンカバーがすぐ外れる。取付けてもガタつく。

対象:UB壁埋込対応浴室リモコン(音声ガイド付タイプ)



原 因

浴室リモコンをUB壁埋込ボックスに取付ける際、リモコンカバーに同梱している「**厚み調整用スペーサ、パッキン**」の取付けを忘れたためです。

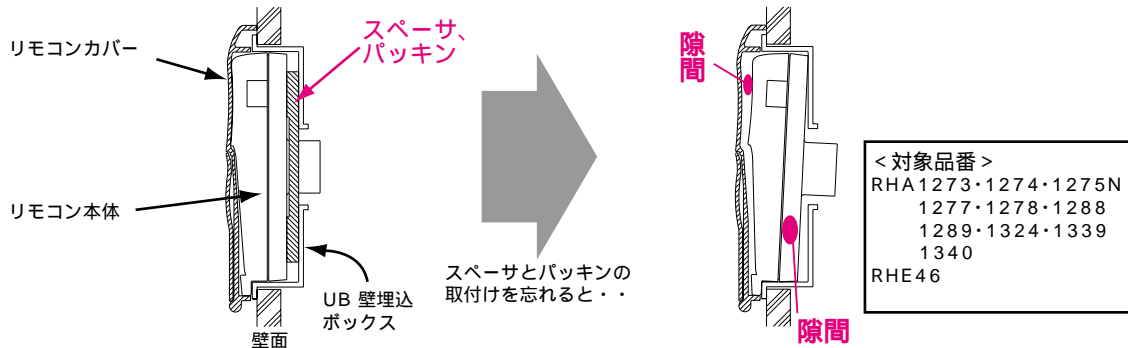

もう
だいじょうぶ!



これで解決

リモコンカバーに同梱している、スペーサ、パッキンは必ず取付けてください。

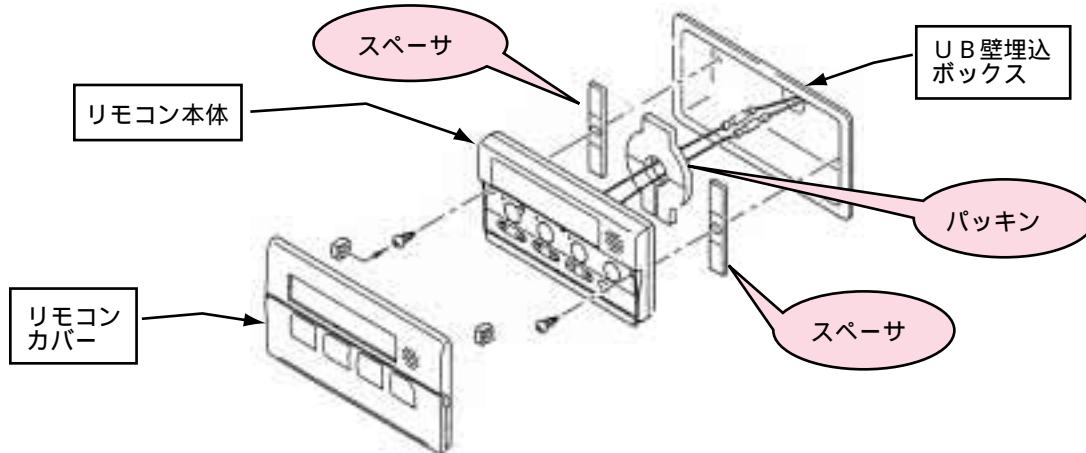

洗面化粧台「セット品番ラベル貼り付けお願い」のお知らせ

事 象

洗面化粧台に貼ってある品番ラベルが
「カタログで選定した商品品番と異なっている」
とのご指摘をお客様よりいただくことがあります。

対象:クリアZ シリーズ、Aシリーズ、Bシリーズ、モデアシリーズ

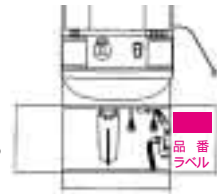

なぜ？



原 因

洗面化粧台の品番は、化粧台に水栓、止水栓をセットして完成します。
カタログに掲載されている品番はこの品番になります。
しかし実際の商品は、化粧台、水栓それぞれの品番を表すラベルが
貼られているため、選定した洗面化粧台と違うと誤解されたものです。



(例) LDK754ASRA



+

+

止水栓

= カタログ掲載品番
(セット品番)

LDK754ASWA

もう
だいじょうぶ!



これで解決

セット品番ラベルを水栓金具の梱包箱に同梱します。大変お手数
をおかけしますが、施工後、下記位置にラベルを貼り付けいただき
ますようお願いいたします。

【扉タイプ】

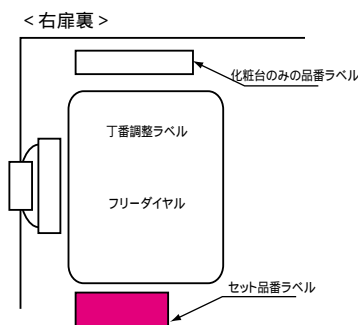

【全引出しタイプ】

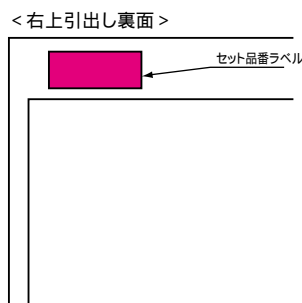

【モデアシリーズ】

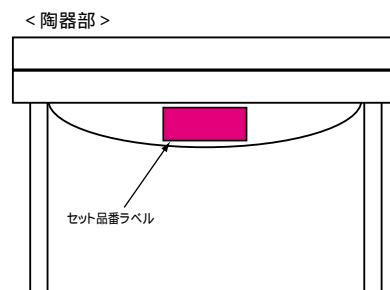

*セット品番ラベルは、封筒に入れ水栓梱包箱外に貼っています。