

# TOTO

## ネオレストハイブリッドシリーズ手洗器付(ワンデーリモデル)

### 床排水 カウンタータイプ

このダイジェスト版は、おおよその施工の流れをご理解いただくためのものです。  
施工にあたっては、施工説明書本編とあわせてご確認ください。  
施工説明書本編にある安全上のご注意、施工上のご注意を必ずお守りください。

**必ず実施** 従来にはない施工が必要です。

#### 従来製品からの主な注意点

##### ① 便器取り付け前に手動レバーを取り付ける

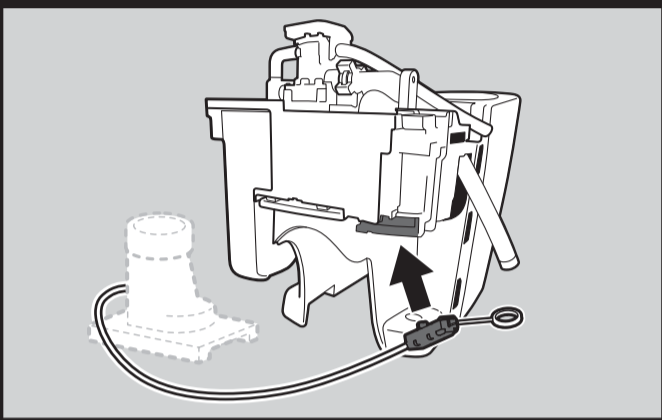

##### ② 停電時に使用するため電池ボックスは取り外さない

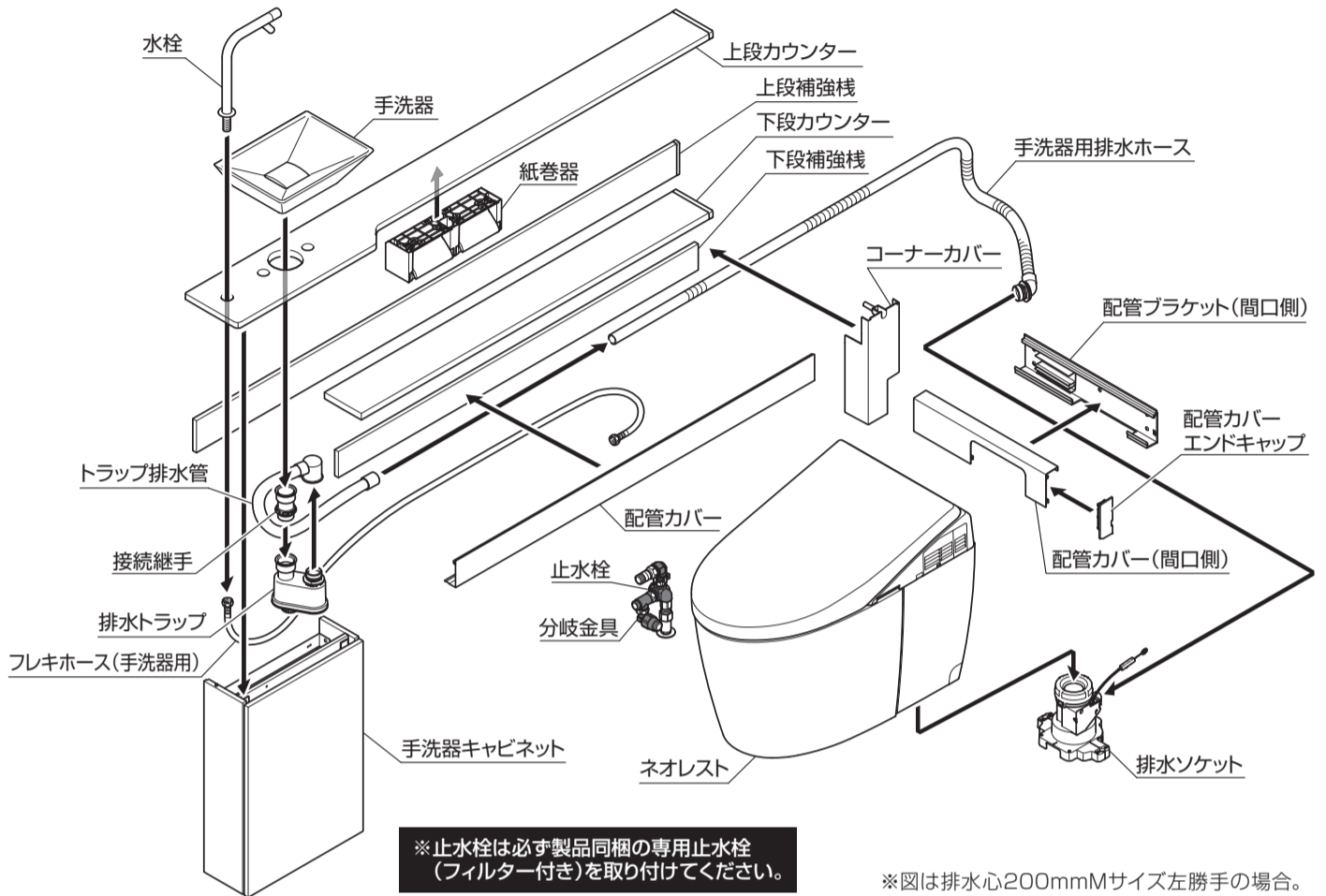
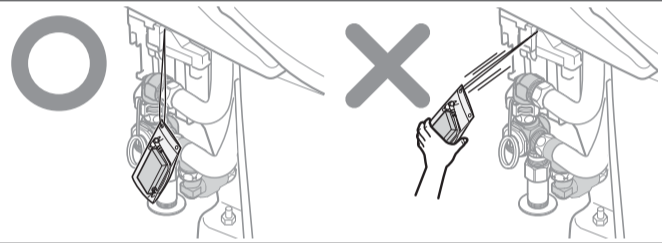

※止水栓は必ず製品同梱の専用止水栓(フィルター付き)を取り付けてください。

※図は排水心200mmMサイズ左勝手の場合。

※止水栓は必ず製品同梱の専用止水栓(フィルター付き)を取り付けてください。

#### ステップ1 1 給水・排水部

本編 P.18▶P.22

ステップ2 ステップ3 ステップ4 ステップ5

#### 1 給水・排水部の取付準備

排水心200mm・排水心200mmリモデル

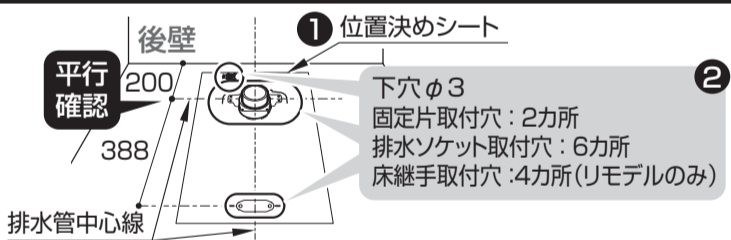

排水心320~540mmリモデル

##### ① 横引管の切断と下穴あけ

排水心320~475mmの場合

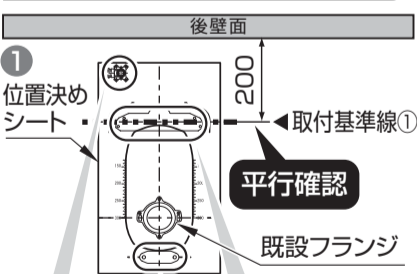

排水心476~540mmの場合

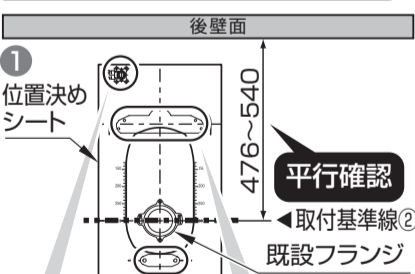

④ 下穴φ3  
床継手取付穴：4カ所  
固定片取付穴：2カ所  
排水ソケット取付穴：4カ所

③ 下穴φ3  
床継手取付穴：4カ所  
固定片取付穴：2カ所  
排水ソケット取付穴：4カ所

② 既設フランジの上に  
中心線をあわせて仮置き

② 横引管を300の目盛位置で切断

【145の場合】横引管は不要

③ 同じ目盛位置で切断

② 排水アジャスターの  
組み立て

② 各ラインをあわせて組み立て

【横引管不要の場合】  
この面に塗布

③ 差し込む

#### 2 給水金具・給水ホース (※給水ホースはリモデルのみ)

排水心200mm

床給水

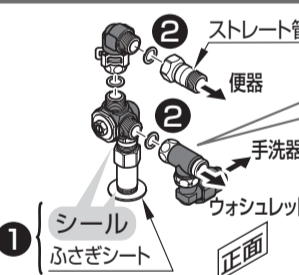

壁給水

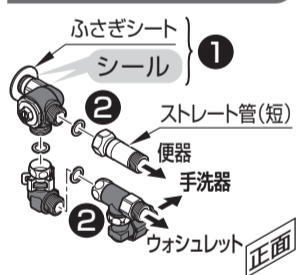

排水心200mmリモデル・排水心320~540mmリモデル



⑧ 既設の給水管への接続  
※図は左勝手

給水範囲と使用部材

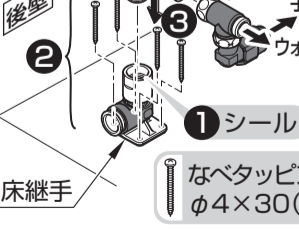
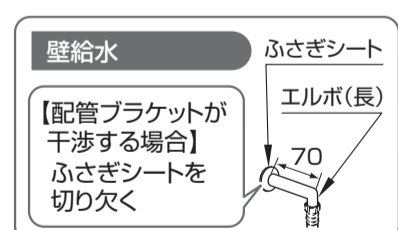

⑦ 既設の止水栓を取り外す  
(流用不可)

#### 3 排水ソケット・固定片

排水心200mm・排水心200mmリモデル

① 接着

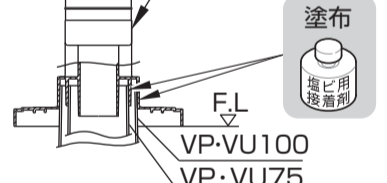

トラスタッピンねじ  
φ5×50 (6本)



排水心320~540mmリモデル

トラスタッピンねじ  
φ5×50 (左右計4本)

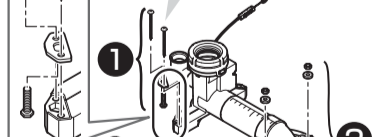

トラスタッピンねじ  
φ6×40 (2本)



トラスタッピンねじ  
φ6×40 (2本)

#### 1 給水・排水部



※図は排水心200mmの場合。

Sサイズ

1 カウンター類の加工

カウンターをカットする場合

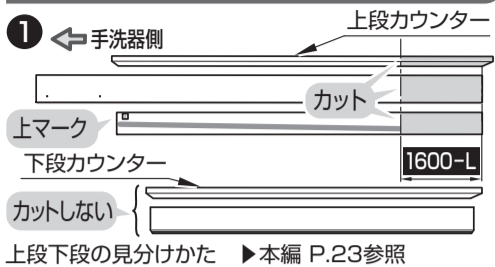

2 上段カウンターの部材

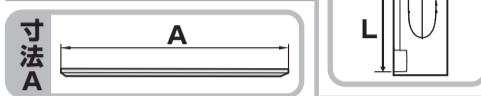

樹脂製紙巻器の場合

[A寸法が1100mm以上の場合] ※ブラケットは3カ所

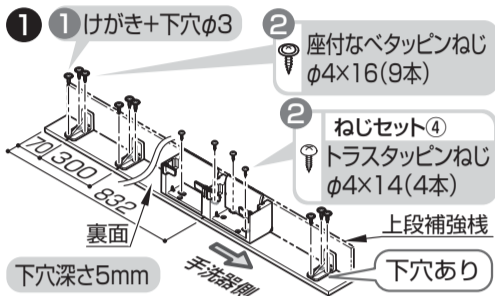

[A寸法が1100mmより小さい場合] ※ブラケットは2カ所

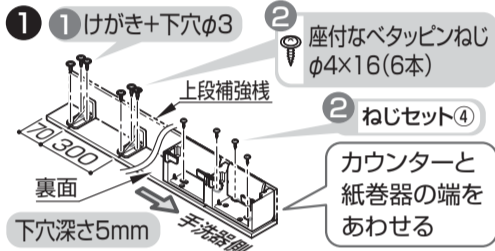

メタル製紙巻器の場合

[A寸法が1100mm以上の場合] ※ブラケットは3カ所

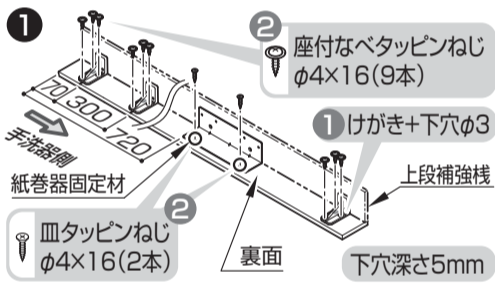

[A寸法が1100mmより小さい場合] ※ブラケットは2カ所

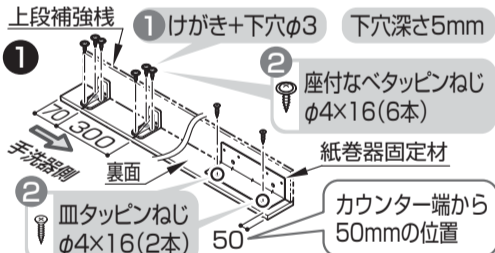

紙巻器共通

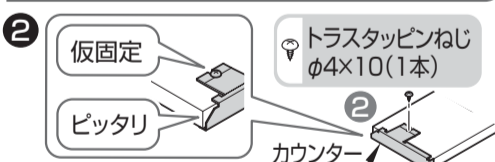

3 上段補強材

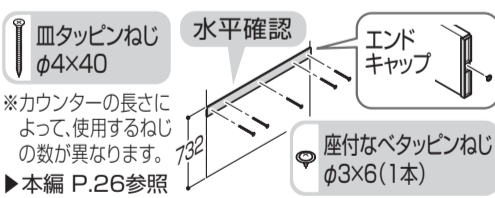

4 上段カウンター

天板または固定扉に軽く当てる

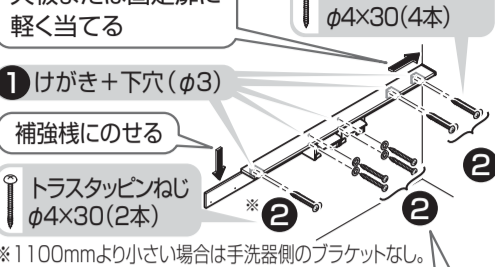

【樹脂紙巻器の場合】



【メタル紙巻器の場合】

5 手洗器キャビネット



6 下段カウンターの部材

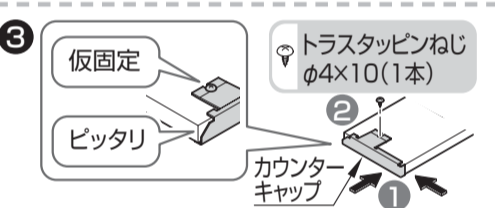
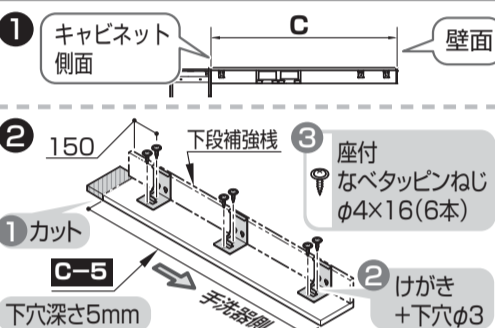

7 下段補強材

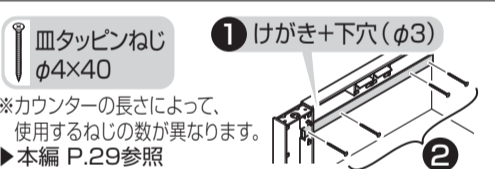

8 下段カウンター

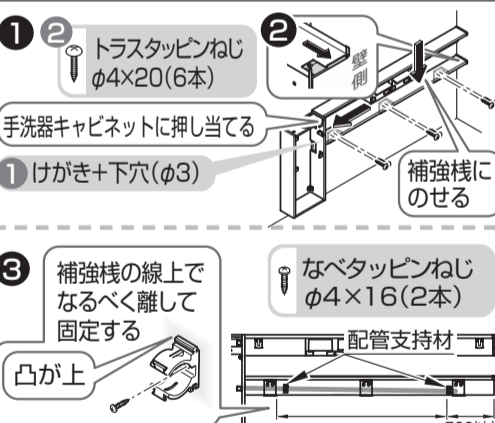

2-S Sサイズの場合



Mサイズ

1 カウンター類の加工

カウンターをカットする場合

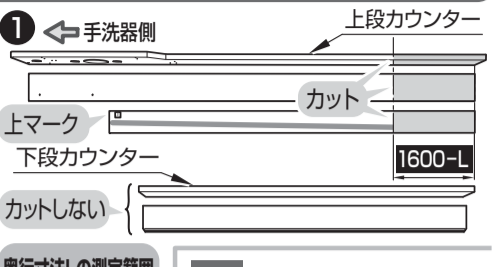

奥行寸法Lの測定範囲

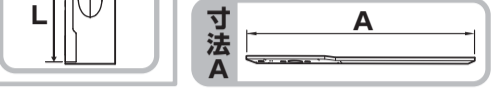

樹脂製紙巻器の場合

[A寸法が1550mm以上の場合] ※ブラケットは3カ所

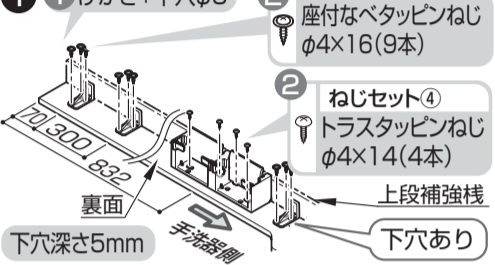

[A寸法が1550mmより小さい場合] ※ブラケットは2カ所

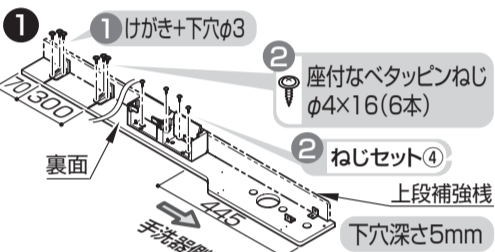

メタル製紙巻器の場合

[A寸法が1550mm以上の場合] ※ブラケットは3カ所

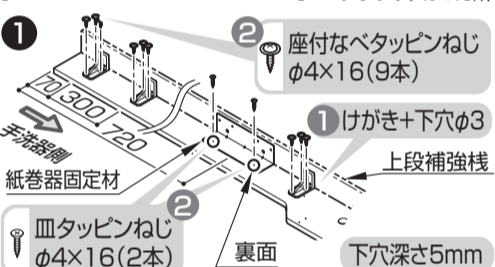

[A寸法が1550mmより小さい場合] ※ブラケットは2カ所

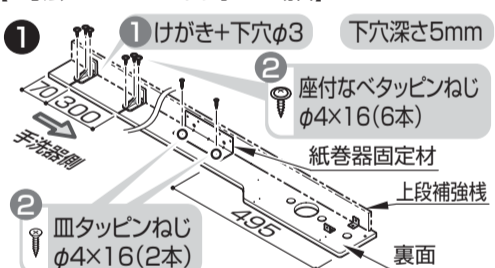

紙巻器共通



3 上段補強材

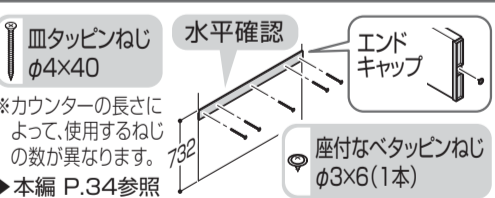

4 上段カウンター

壁に押し当てる



【樹脂紙巻器の場合】



【メタル紙巻器の場合】

5 手洗器キャビネットの加工・取り付け

電気温水器付自動水栓の場合

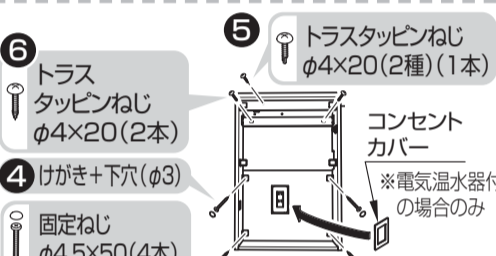
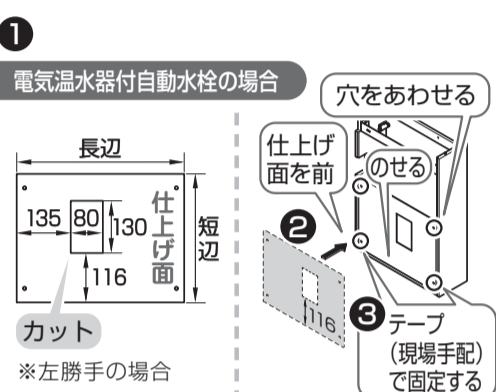

6 下段カウンターの部材

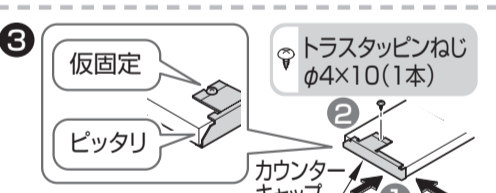
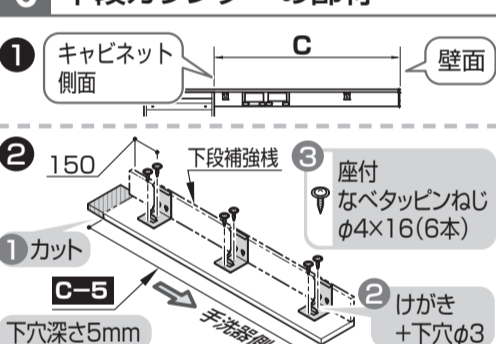

7 下段補強材



8 下段カウンター

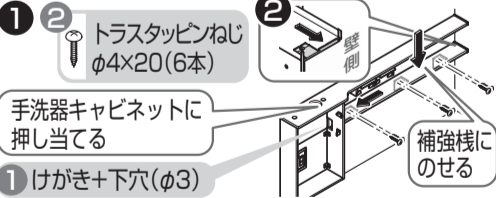

1 配管ブラケット

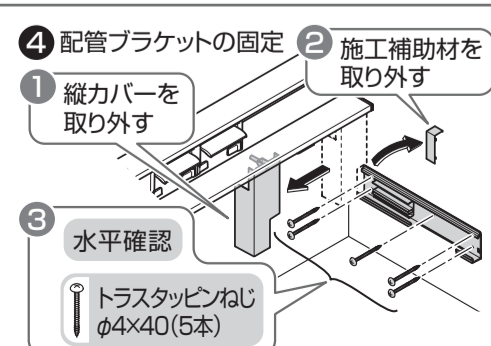
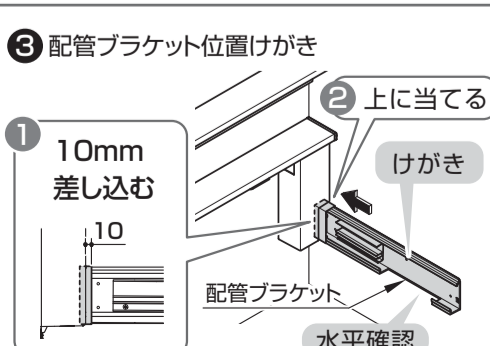
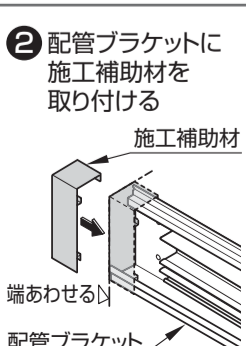
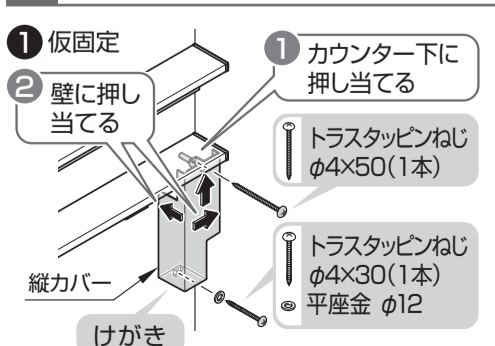

3 なべタッピンねじ φ4×16(2本)

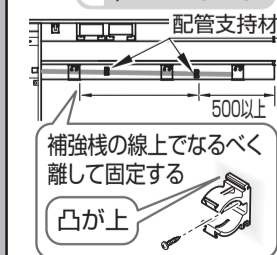

2-M Mサイズの場合



2 手洗器用排水ホース

配管固定材の取り付け

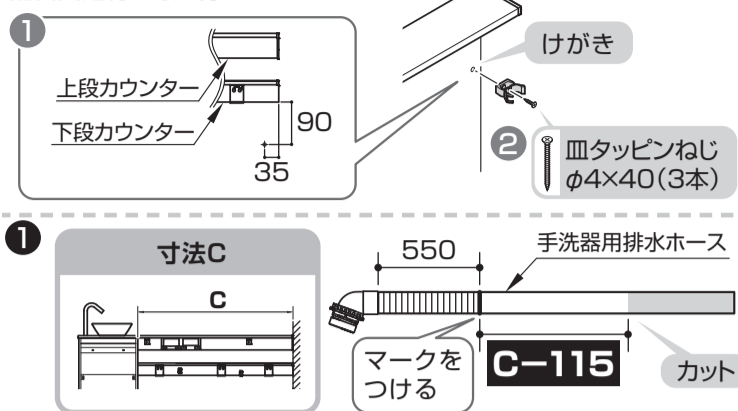

排水心200mm・排水心200mmリモデル

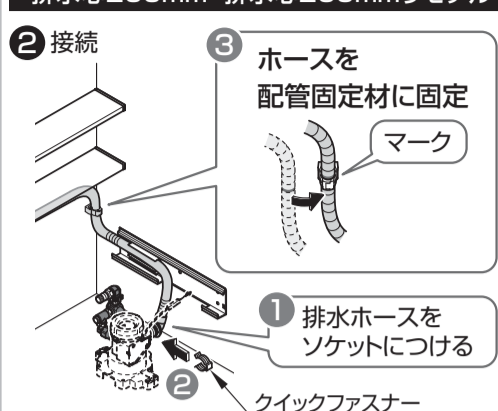

排水心320~540mmリモデル



3 手洗給水・排水部

※図は排水心200mm Mサイズ左勝手の場合。

3 フレキホース(手洗器用)

左勝手

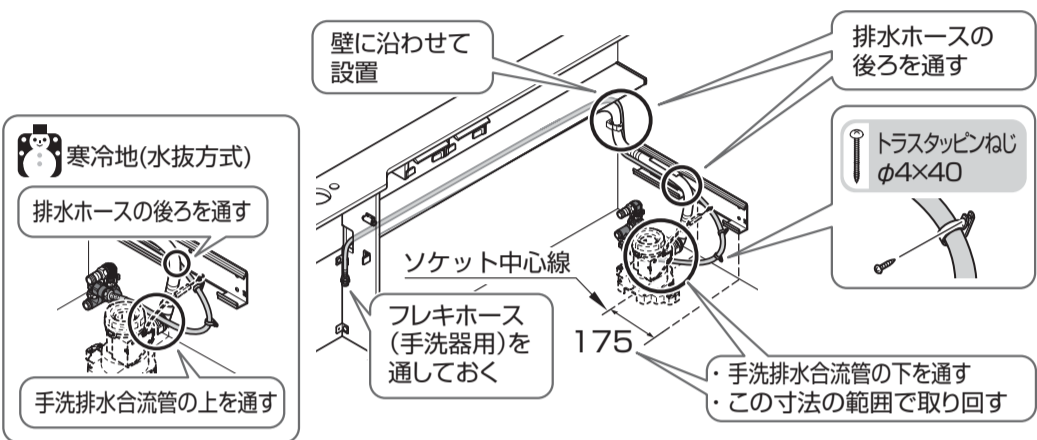

右勝手

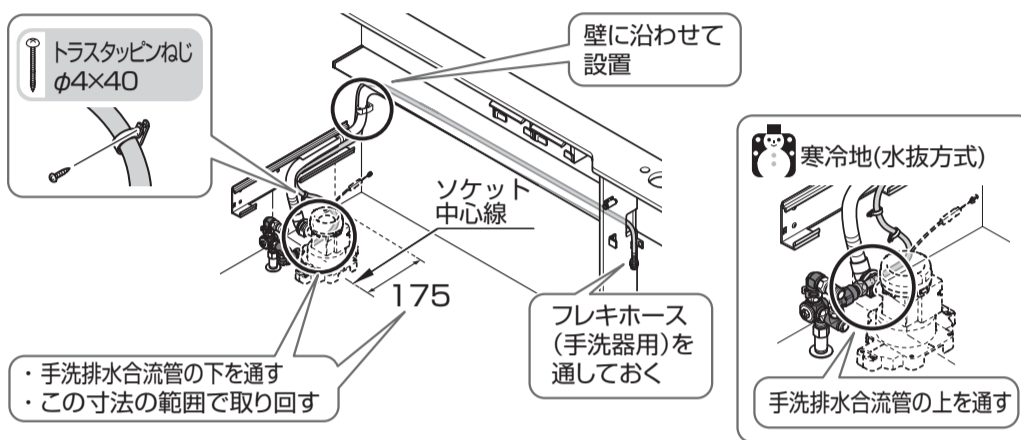

1 排水金具

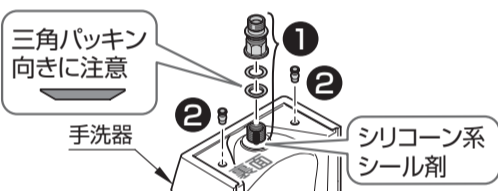

2 手洗器

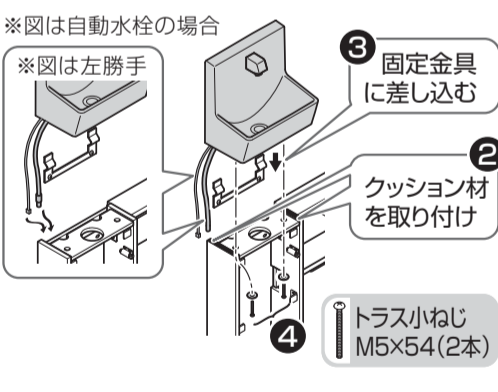

3 下穴あけ

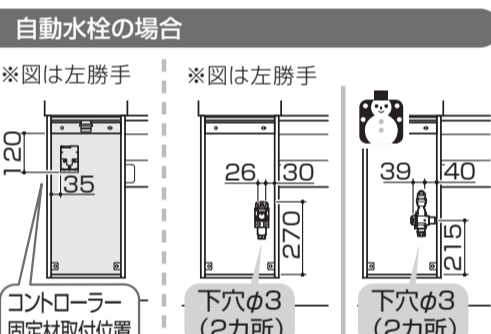

4 配管固定材

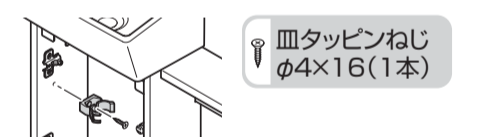

5 フレキホース(手洗器用)



自動水栓の場合 (つづき)

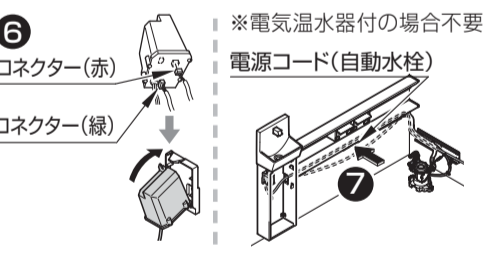
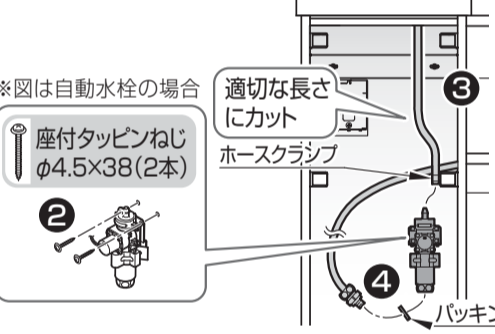

6 排水トラップ

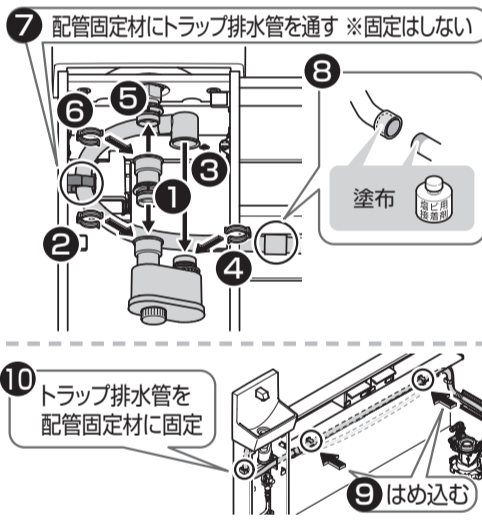

4-S 手洗器Sサイズ

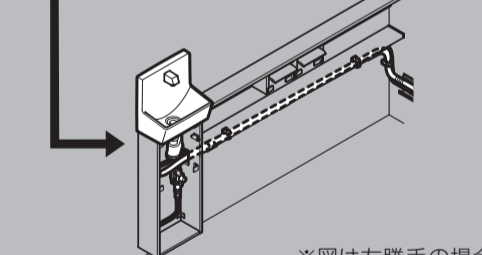

1 排水金具・固定金具

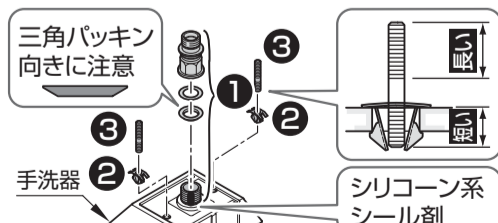

2 手洗器

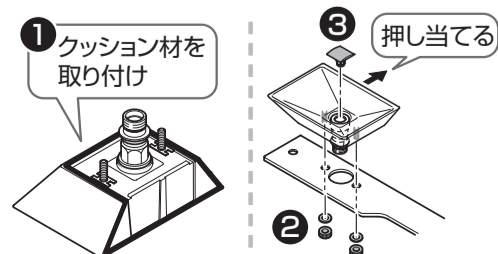

3 水栓金具

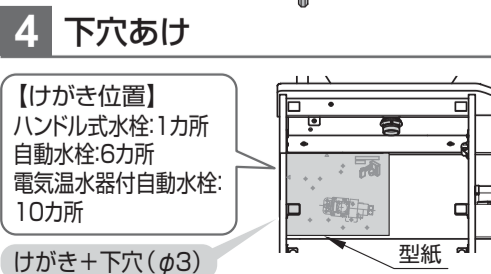
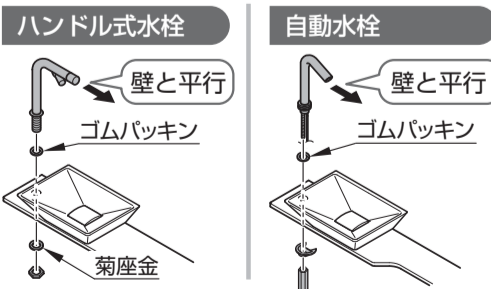

5 配管固定材

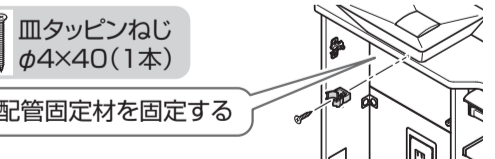

6 フレキホース(手洗器用)

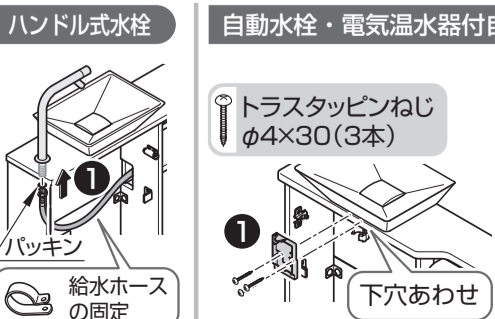

4-M 手洗器Mサイズ



6 フレキホース(手洗器用)(つづき)

5 壁に沿わせて設置されているか確認

給水ホースの固定

6 コネクター(赤)  
コネクター(緑)

※電気温水器付の場合不要  
電源コード(自動水栓)

電気温水器付自動水栓

▶電気温水器施工説明書

電気温水器設置位置

※図は左勝手

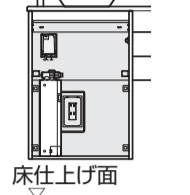

固定アングル用座付なべ小ねじM4×10(2本)

穴をふさぐ

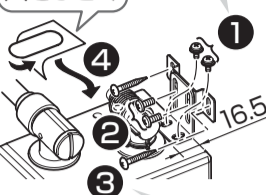

2 固定用ねじ M4×5(2本)

壁固定用木ねじ φ4×30(2本)

5 6 7

床仕上げ面

7 トラストッピンねじ φ4×30(2本)

7 排水トラップ

7 配管固定材にトラップ排水管を通す ※固定はしない

8 塗布

10 トラップ排水管を配管固定材に固定

9 はめ込む

5 下段カウンター(取り外し)

1 下段カウンターの取り外し

左勝手の場合のみ

1 ねじをゆるめる

完全にねじを抜かない

2 上げて取る

6 器具類

1 手動レバー

1 真横にスライド

2 「カチッ」とはめる

3 引っ張って外れないことを確認

1 大便器固定の準備

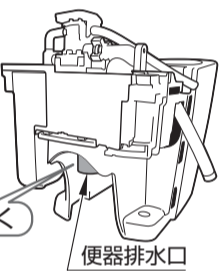
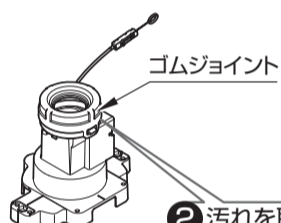

2 大便器

センターラベル

クラフト紙に包んだ状態のまま

注意書(クラフト紙)

接着ブロック

1 2 3 4

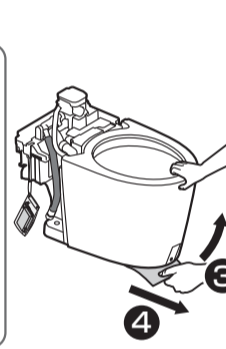

5 接着ブロックがつぶれるまで

6 センターラベルをはがす

7

8 分岐金具を元の位置に戻す

1 ウォシュレットの設置

※図はMサイズ 左勝手の場合。

8 ウォシュレット

7 大便器

11 確認・仕上げ

9 下段カウンター(取り付け)

1 下段カウンターの取り付け

左勝手の場合のみ

1 取り外し時にゆるめたねじに引っかける

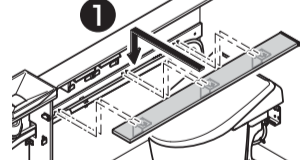

2 ねじ固定

1 カバー類

手洗器Mサイズ

1 面ファスナーを張りあわせる

手洗器Sサイズ

1 面ファスナーを張りあわせる

寸法 C

正面

手洗器側

C-95

2 カット

4 1

トラストッピンねじ φ4×50(1本)

トラストッピンねじ φ4×30(1本)

平座金 φ12

壁面

4 向きに注意

壁面

3 すっきりパネル

給水新設

パネル取付基準線

1 面ファスナー

張りあわせる(4カ所)

既存給水流用

パネル取付基準線

2 1

面ファスナー

張りあわせる(4カ所)

4 シリコン系シーラント

手洗器 Mサイズ

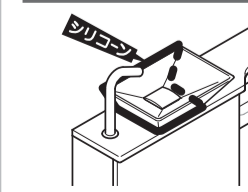

大便器

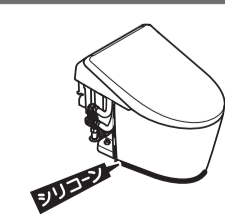

10 器具類

1 メタル製紙巻器

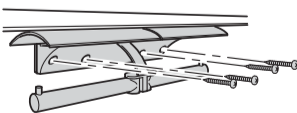

なべタッピンねじ φ4×40(4本)

2 タオル掛け(手洗器下取付タイプ)

手洗器Mサイズ

奥側

トラストッピンねじ φ4×16(2本)

手前側

皿タッピンねじ φ3×16(2本)

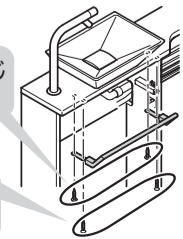

手洗器Sサイズ

▶専用施工説明書

トラス小ねじ M4×25(2本)



お引き渡し前に、必ず点検してください。