

新ピュアレスト・専用ウォシュレット 施工ポイント集

TOTO(株)レストルーム事業部

施工上のポイント

樹脂タンクの中の結露防止カバーを取り忘れると、便器洗浄ユニットが作動不良になりますので、結露防止カバーの取り忘れにご注意ください。



結露防止カバーを必ず取りだすこと

施工上のポイント

タンク取付ボルトを直接、樹脂タンクに取り付けると、樹脂タンクが破損する可能性がありますので、樹脂タンクを陶器タンクに挿入してからタンク取付ボルトを取り付けて下さい。。

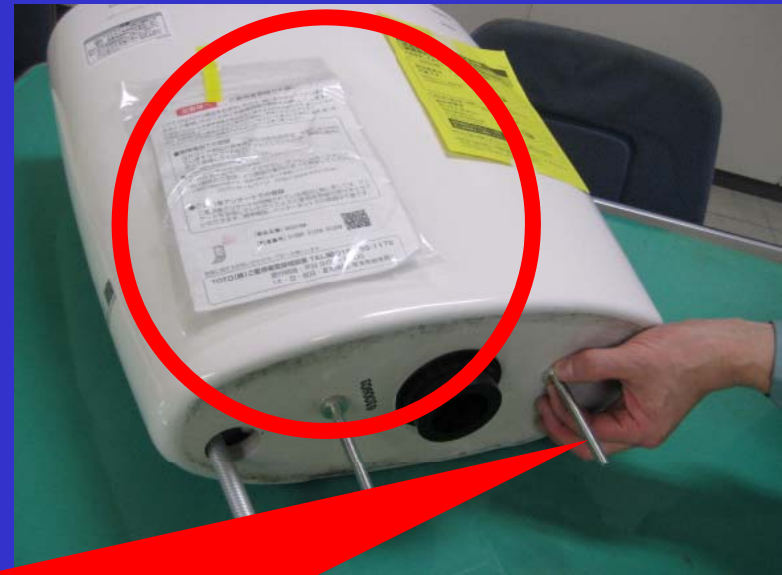

タンク取付けボルトは、樹脂タンクを陶器タンクに挿入してから取付けること

施工上のポイント

排水弁の小タンクに無理な力をかけると、止水不良になりますので、排水弁に無理な力をかけないで下さい。

正規の
状態

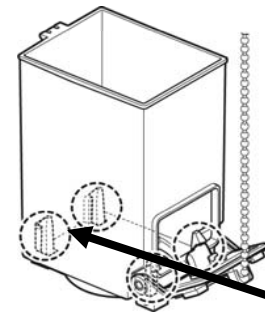
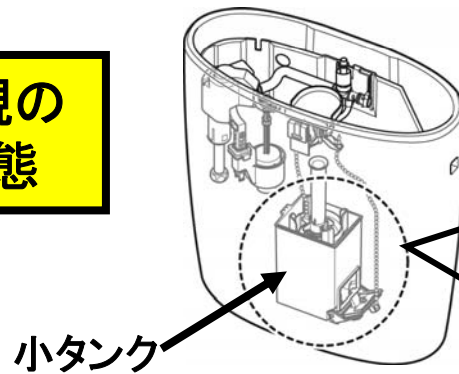

小タンクが、樹脂タンク
のフックにきちんと
はめ込まれた状態

樹脂タンクの
フック(4か所)

外れた状態

フックから小タンクが
外れている状態

フックが外れ
ている状態

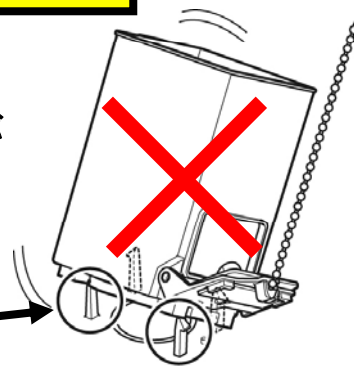

外れた際の対処方法

小タンクを上から押して、
フック(4か所)に小タンクを
はめ込んで下さい

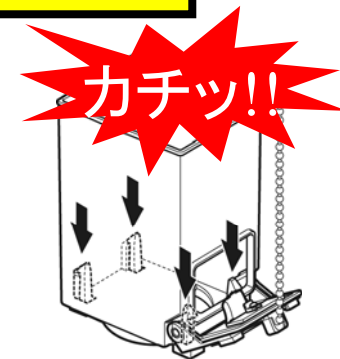

施工上のポイント

ボールタップの浮玉が、ボールタップの小タンクに乗り上げたり、浮玉が、小タンクの中でつっぱると、止水不良・吐水不良になりますので、浮玉・小タンクを正規の位置に取付けて下さい。

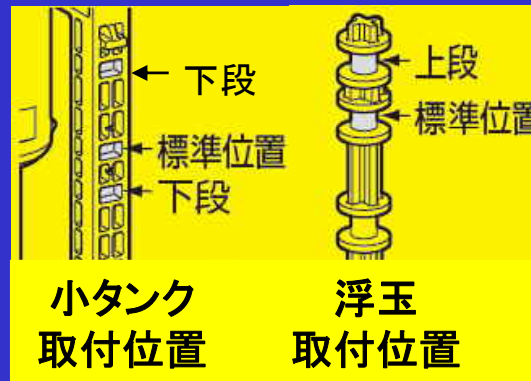

例えば小タンクを下段、浮玉を上段に取付けると、浮玉が乗上げる



例えば小タンクを上段、浮玉を標準位置に取付けると、浮玉がつっぱる

正規の取付位置

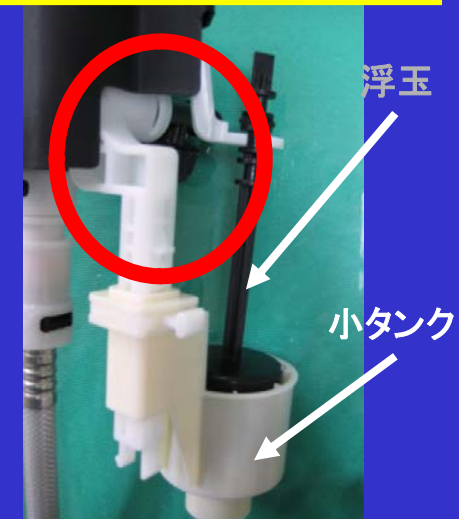

施工上のポイント

排水レバーユニットを持ち上げると、吐水口が外れますので、排水レバーユニットを持ち上げないで下さい。



排水レバーユニットを
持ち上げないこと



正規の状態

吐水口の爪2カ所(○部)がきちん
と入っている

吐水口が外れた状態



吐水口の爪1カ所、もしくは2
ヶ所とも外れている

爪が外れた時は、元通りに取
りつけて下さい。