

# 目地付壁組立ポイントチラシ

ポイント

1. 2次ジョイナーは必ず目地付壁用を使用する。
  2. 1次シリコンを塗布する前に、必ず浴槽側にパッキンを貼り付ける。
  3. 壁パネルは洗い場側から建込み、浴槽側で目地のズレを調整する。
- ※目地ズレは、スペーサーを増減させて調整する。

## 1. 目地付壁用2次ジョイナー

目地付壁専用の2次ジョイナーは、「目地付壁用」のラベルが貼り付けてあるので、ラベルをはがして取り付ける。

※アクセントパネル使用時は、2次ジョイナーが混在しますので、間違えないように注意してください。

※浴槽側の2次ジョイナーは、浴槽パッキンを貼り付けた後に取り付けてください。

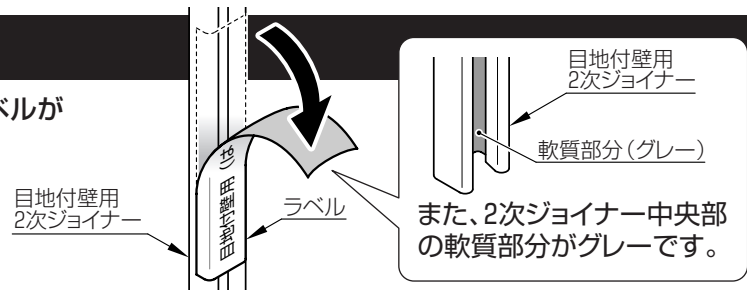

## 2. 浴槽側パッキン貼り付け+1次シリコン

- 1 1次シリコンを塗布する前に、浴槽側にパッキン (EKC01183) を必ず貼り付ける。

【浴槽に壁を載せるタイプの場合】

側面にそって貼る。  
(コーナー部も切らない)

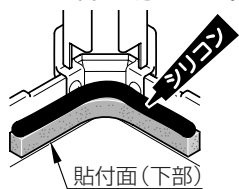

浴槽パッキンの上には、  
1次シリコンを実施する。

側面にそって貼る。

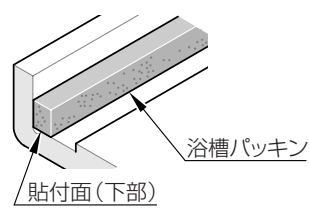

【小壁ありの場合】

ピラー連結材のパッキンのはくり紙をはぐ。

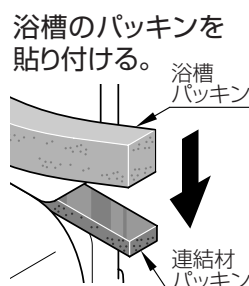
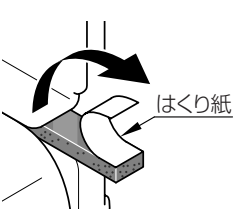

水漏れ防止のため必ず実施

貼り合わせたパッキンを小壁とジョイナーの間にしっかりはさむ。

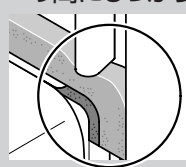

【小壁なしの場合】

ピラー端部に合わせて貼る。

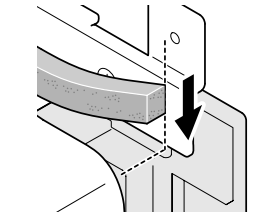

【浴槽パンに壁を載せるタイプの場合】

側面にそって貼る。  
(コーナー部も切らない)

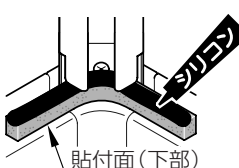

浴槽パッキンの上には、  
1次シリコンを実施する。

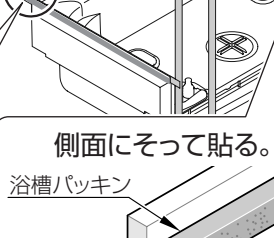

浴槽パン端部に合わせて貼る。

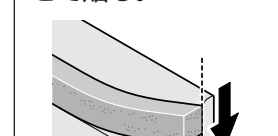

- 2 パッキンの上にシリコンをたっぷり塗布する。

塗布量の目安として、  
シリコン厚み4mm以上

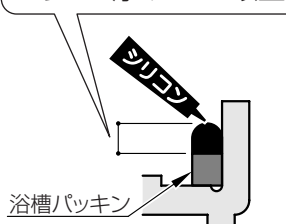

## 3. 壁パネルの建込み

【浴槽に壁を載せるタイプの場合】

- 1 浴槽側の壁載せ面にスペーサーを3枚重ねて貼る。(2カ所)

スペーサー貼り付け要領

スペーサーは、壁1枚に対して浴槽に2カ所マスキングテープで固定する。

※必ず、浴槽パッキンを潰して固定する。  
※ピラー連結材の上には設置しない。

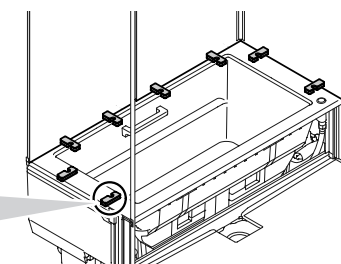
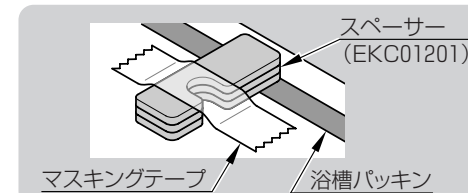

目地合わせは、上から2番目を基準にする。  
(目地ズレ0.5mm以内)

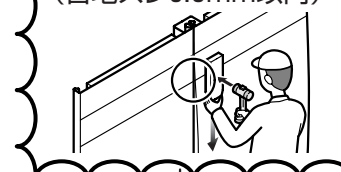

- 2 ①と②の壁の目地が合うようにスペーサーを増減して浴槽側の壁を調整し建込む。(目地ズレ0.5mm以内)  
※上から2番目の目地を基準にして合わせる。

- 3 ②と③を仮止めした状態で③と③の目地が合うようにスペーサーを増減して調整し建込む。(目地ズレ0.5mm以内)

※②と③の目地ズレは1mm以内に収める。  
※壁を建込んだらスペーサーは必ず抜く。

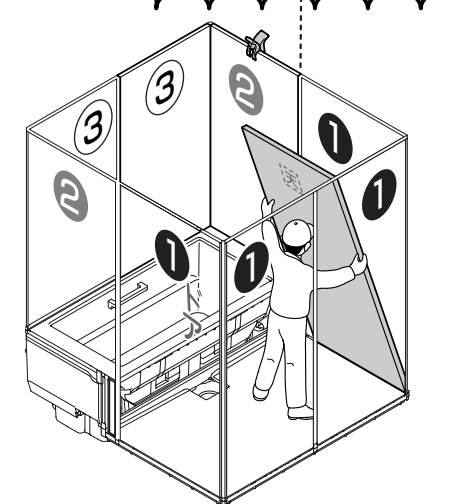

【浴槽パンに壁を載せるタイプの場合】

- 1 浴槽側の壁載せ面にスペーサーを3枚重ねて貼る。(2カ所)

スペーサー貼り付け要領

スペーサーは、壁1枚に対して浴槽に2カ所マスキングテープで固定する。

※必ず、浴槽パッキンを潰して固定する。  
※ピラー連結材の上には設置しない。

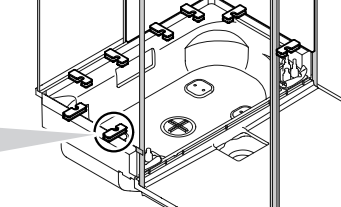
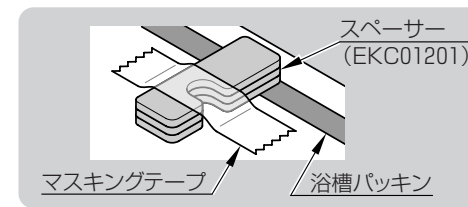

目地合わせは、上から2番目を基準にする。  
(目地ズレ0.5mm以内)

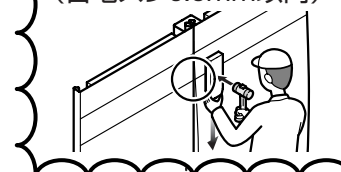

- 2 ①と②の壁の目地が合うようにスペーサーを増減して浴槽側の壁を調整し建込む。(目地ズレ0.5mm以内)  
※上から2番目の目地を基準にして合わせる。

- 3 ②と③を仮止めした状態で③と③の目地が合うようにスペーサーを増減して調整し建込む。(目地ズレ0.5mm以内)

※②と③の目地ズレは1mm以内に収める。  
※壁を建込んだらスペーサーは必ず抜く。

