

修理を依頼する前に「故障かな?と思ったら」(P.24)をご確認ください

## 修理・取り扱いのご相談は まずお求めの取付店・販売店へ

取付店・販売店 〒

電話 —

転居や贈答品などでお求めの取付店・販売店へご相談できない場合は、商品名・品番をご確認のうえ、下記TOTO窓口までお問い合わせください。

### お客様専用窓口



商品の  
お問い合わせは

TOTO(株)お客様相談室へ

TEL ☎0120-03-1010

FAX ☎0120-09-1010

受付時間：9:00~17:00(夏期休暇・年末年始を除く)



修理のご用命は

安心・信頼の

TOTOメンテナンス(株)修理受付センターへ

ホームページ <http://www.tom-net.jp/>

TEL ☎0120-1010-05

FAX ☎0120-1010-02

受付：年中無休

受付時間：8:00~19:00

訪問修理：年中無休(一部地域を除く)

営業時間：9:00~18:00



交換部品・別売品の  
ご購入は

TOTOメンテナンス(株)TOTOパーツセンターへ

TEL ☎0120-8282-55

FAX ☎0120-8272-99

受付時間：平日 9:00~18:00 土・日・祝日 10:00~18:00  
(夏期休暇・年末年始を除く)

※インターネットでの部品購入はTOTOWebショップへ(24時間受付)

<http://www.toto.jp/ec/html/index.htm>

お客様からお預かりした個人情報、関連法令および社内諸規定に基づき慎重かつ適切に取り扱います。  
詳細はTOTOホームページをご覧ください。

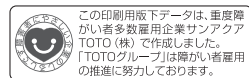

TOTO株式会社  
TOTOホームページ <https://jp.toto.com>

2018.7  
03J84RR

# TOTO

## 台所用 「きれい除菌水」生成器

品番 **TEK600型**

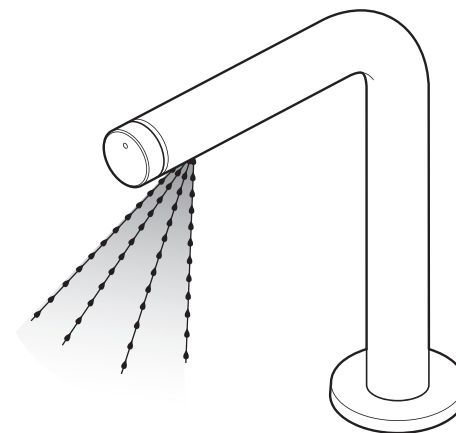

- ◆このたびは、「きれい除菌水」生成器をお買い上げいただき、誠にありがとうございます。  
この取扱説明書をよくお読みのうえ、正しくお使いください。
- ◆保証書に、取付店名、取付日などが記入されていることを必ずお確かめください。
- ◆この取扱説明書は大切に保管し、必要なときにお読みください。

取扱説明書 保証書付

### はじめに

安全上のご注意	1 ~ 4
商品概要	5 ~ 6
「きれい除菌水」でできること	7 ~ 8
各部のなまえ	9 ~ 10
ご使用前に	11 ~ 12

### 使いかた

使いかた	12 ~ 19
凍結予防の仕方	20

### お手入れ

日ごろのお手入れ	21
定期的な点検	22
定期的な部品交換のお願い	23

### こんなときは



故障かな?と思ったら	24 ~ 25
Q & A	26
アフターサービス	27 ~ 28
仕様	29

保証書	30
お問い合わせ先	裏表紙



# 安全上のご注意 (安全のために必ずお守りください)

ご使用前に、この「安全上のご注意」をよくお読みのうえ、正しくお使いください。



- お読みになったあとは、お使いになる方がいつでも見られる場所に必ず保管してください。
- この説明書では、商品を安全に正しくお使いいただき、あなたや他の人々への危害や、財産への損害を未然に防止するために、いろいろな表示をしています。その表示と意味は次のようになっています。





表示	意味
 <b>警告</b>	この表示の欄の内容を無視して誤った取り扱いをすると、人が死亡または重傷を負う可能性が想定される内容を示しています。
 <b>注意</b>	この表示の欄の内容を無視して誤った取り扱いをすると、傷害または、物的損害が発生する可能性があることを示しています。

■お守りいただく内容の種類を、次の絵表示で区分し、説明しています。

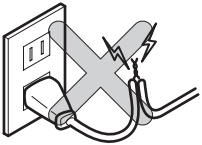
	⊘ は、してはいけない「禁止」内容です。左図は、「分解禁止」を示します。
	⚡ は、必ず実行していただく「強制」内容です。左図は、「必ず実行」を示します。

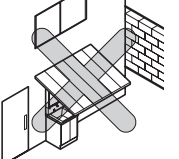
品番によっては、図と現品の形状が一部異なります。

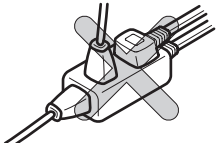
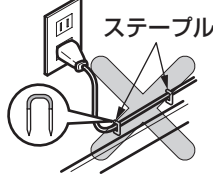
警告		
 <b>禁止</b>	電源コード・電源プラグが破損するようなことをしない 傷つけたり、加工したり、無理に曲げたり、ねじったり、引っ張ったり、重いものを載せたり、挟み込んだり、加熱したりしない 傷んだまま使用すると、感電・ショート・火災の原因になります。	
	電源コードの加工（切断・継ぎ足し）を行わない 火災や感電の原因になります。	

警告		
 <b>禁止</b>	屋内用のため、屋外には設置しない 感電や故障の原因になります。	
	ガタついているコンセントは使わない 火災や感電の原因になります。	
	コンセントや配線器具の定格を超える使いかたをしない たこ足配線などで定格を超えると、発熱による火災の原因になります。	
	電源コードをステーブルなどで固定しない 電源コードが破損し、火災や感電の原因になります。	 ステーブル
	指定する電源（AC100V）以外では使用しない 火災の原因になります。	 交流の100V以外はダメ!
	 <b>分解禁止</b>	絶対に分解したり、修理、改造は行わない 火災、感電の原因になります。

### ⚠ 警告

 水かけ禁止	<b>電源プラグや機能部に水をかけたり、洗ったりしない</b> 火災や感電の原因になります。	
 接触禁止	<b>雷が発生しているときは、電源プラグにさわらない</b> 感電の原因になります。	
 接触禁止	<b>ぬれた手で、電源プラグを抜き差ししない</b> 感電の原因になります。	
 <b>必ず実行</b>	<b>電源プラグを抜くときは、必ずプラグ本体を持って引き抜く</b> コードを引っ張るとプラグやコードが傷んで、火災や感電の原因になります。	
	<b>電源プラグの刃などについたホコリは定期的（月1回）に取り除き、根元までコンセントに確実に差し込む</b> 火災や感電の原因になります。 プラグを抜き、乾いた布でふいてください。	

### ⚠ 注意

 <b>禁止</b>	<b>強い力や衝撃を与えない</b> 破損してけがをしたり、故障や水漏れの原因になります。	
	<b>決められた設置方法以外で使わない</b> 性能が満足しないおそれがあります。	
	<b>吐水口をふさいだり、キャビネット内のホースを折り曲げたり、ねじったり、つぶしたりしない</b> 水漏れやきれい除菌水が出にくくなったり、故障の原因になります。	
	<b>中性洗剤以外は使わない</b> (P.21を参照してください) 中性洗剤以外を使用すると、変色や破損のおそれがあります。	
 <b>必ず実行</b>	<b>定期的（年2回以上）に本機のまわりの水漏れやガタツキがないか確認する</b> 劣化・摩耗などで部品が破損し、けがをしたり、水漏れにより家財などをめらす財産損害発生のおそれがあります。	

# 商品概要

## きれいをサポート 「きれい除菌水」

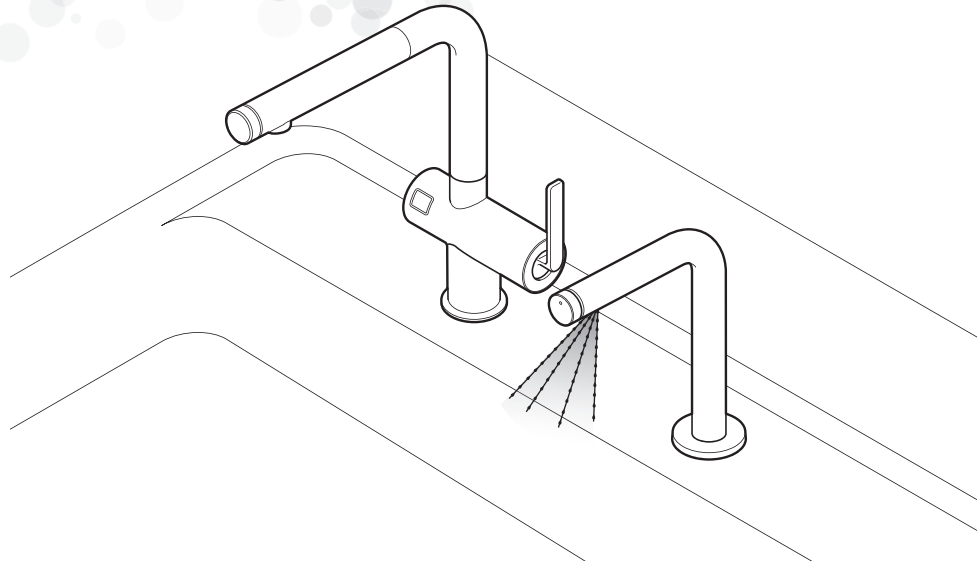

### 「きれい除菌水」の仕組み

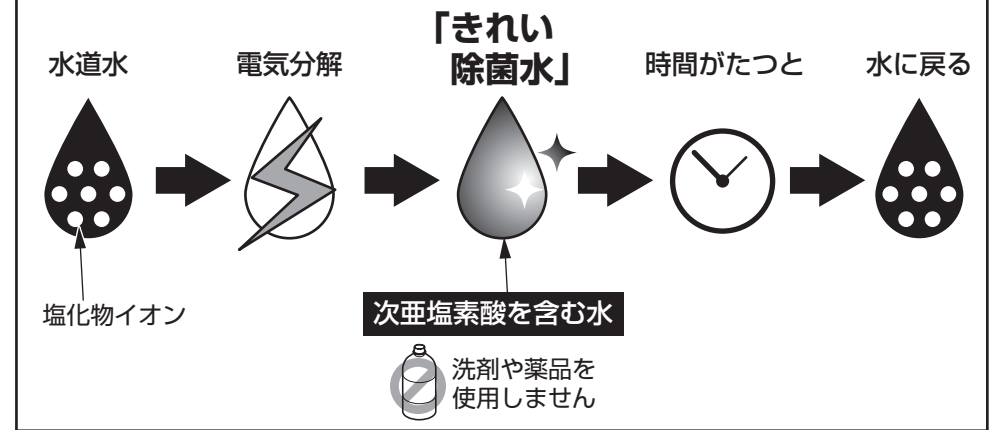

### きれい除菌水とは？

水道水に含まれる塩化物イオンを電気分解して作られる、除菌成分（次亜塩素酸）を含む水です。薬品や洗剤を使わず、水道水から作られます。

- ・水質によって効果に差が生じます。
- ・「きれい除菌水」は汚れを抑制するもので、お掃除が不要になるものではありません。
- ・「きれい除菌水」はすべての菌を除菌できるものではありません。
- ・「きれい除菌水」は除菌成分（次亜塩素酸）がわずかに揮発するためプール
- ・「きれい除菌水」は誤って口に入ったとき、眼に入ったとき、皮膚に触れた

分（次亜塩素酸）を含む水です。薬品や洗剤を使わず、水道水から

りません。

のようなおいを感じる場合があります。

ときにおいて健康に害が生じない事を第三者試験機関において確認しております。

# 「きれい除菌水」でできること

## まな板・包丁きれい



- ・使用したまな板、包丁の汚れを落としたあとに「きれい除菌水」をふきかけて、まな板、包丁を除菌します。

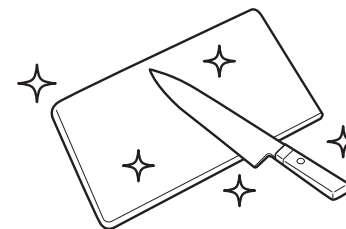

きれいな道具で  
気持ちよく調理

## ふきんきれい



- ・使用したふきんを洗ったあとに「きれい除菌水」をふきかけて、ふきんのおいや黄ばみを抑えます。



きれいなふきんで  
気分もスッキリ

## 網かごきれい



- ・網かごのごみを落とし、水道水ですすいだあとに「きれい除菌水」をふきかけて、網かごのヌメリを抑えます。

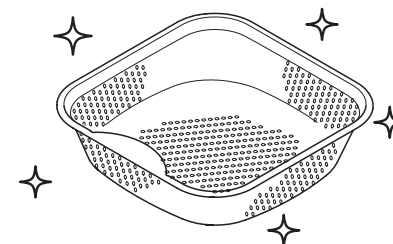

網かごの  
きれいが長持ち

- ・「きれい除菌水」を上記用途以外に使用しないでください。
- ・「きれい除菌水」は、飲料用ではありません。
- ・「きれい除菌水」は、食中毒を予防するものではありません。
- ・木製まな板は除菌できません。
- ・漆器や銀製の食器、貴金属はつやがなくなったり、変色のおそれがあります。

# 各部のなまえ

## 吐水部

定期ミストランブ (青色)

スイッチ

吐水サイン (青色)

<下から見た図>



吐水ノズル

吐水サイン (青色)



## 機能部

### 一般地用の場合

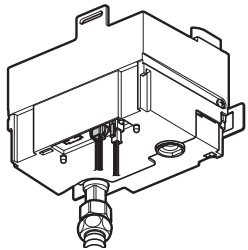

### 寒冷地用の場合

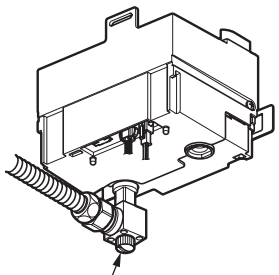

水抜コック

ホース

機能部

給水管 (水側)

専用止水栓

電源プラグ

専用止水栓は、浄水側と分岐している場合があります。

浄水側

「きれい除菌水」側

# ご使用前に

## 止水栓の確認

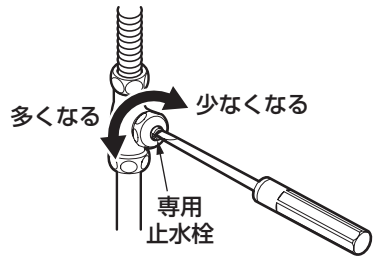

**止水栓は開いていますか。**  
専用止水栓を確認してください。

## 電源の確認

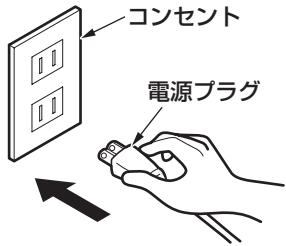

**電源は入っていますか。**  
コンセントに電源プラグを根元まで確実に差し込んでください。

## コネクターの確認

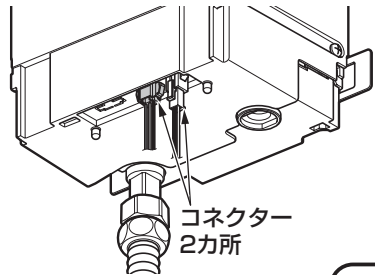

**すべてのコネクターは接続されていますか。**  
コネクターが確実に差し込まれていることを確認してください。

### お願い

湯側止水栓部には、各コードが触れないように注意してください。

給湯側のため高温になっており、劣化の原因になります。



## 定期ミストの設定

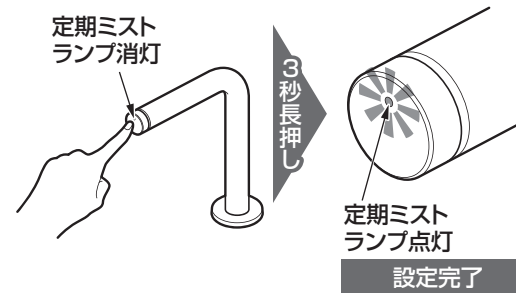

**定期ミストランプを点灯させる。**

ご購入時、定期ミストランプは消灯しています。スイッチを3秒長押し、定期ミストランプが点灯したら設定完了です。

※定期ミストの詳細は18ページをご確認ください。

# 使いかた

## 「きれい除菌水」を出す

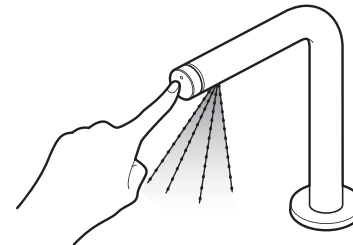

ミスト状態の「きれい除菌水」がシンク内に向かって噴霧されます。吐水量は1回(14秒)あたり約60CCです。

**スイッチを押すだけで「きれい除菌水」を吐水して自動で止まります。**

- スイッチを押すと「きれい除菌水」が約14秒間出ます。
- 吐水中にスイッチを押すと止水できますが、効果を発揮するために自動止水するまで吐水してください。吐水中にスイッチを押すと約3秒間、吐水サインが点滅し止水します。
- 流量の調整はできません。

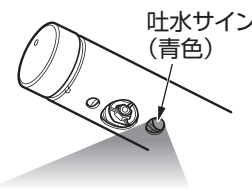

**「きれい除菌水」が出ている間は吐水サインが点灯します。**

# まな板・包丁きれい

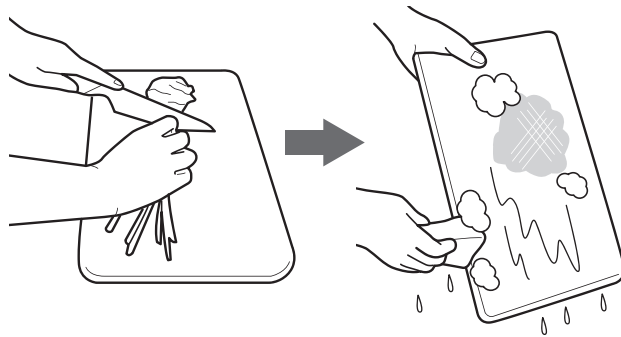

1

まな板についた汚れを台所用合成洗剤などで洗い流す。

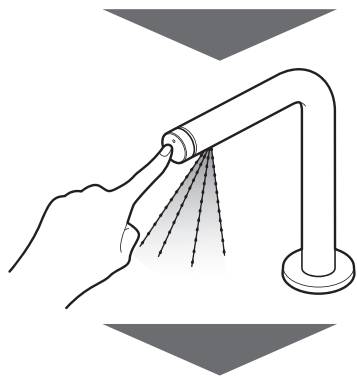

2

スイッチを1回押す。



3

「きれい除菌水」を当てる。

## ポイント

「きれい除菌水」を吹きかけた直後にまな板、包丁を使用する場合は水道水で洗い流してご利用ください。(除菌水のおいが食材に移る可能性があります。)

約14秒で自動停止します。

効果を発揮させるために、自動停止するまで吐水してください。

- ・まな板、包丁全体に「きれい除菌水」を当ててください。
- ・効果を発揮させるためにまな板、包丁の両面にそれぞれ14秒、「きれい除菌水」を当ててください。

## きれいな道具で 気持ちよく調理

効果を維持するために・・・

まな板に蓄積するタンパク質や脂質汚れによって、「きれい除菌水」の効果は小さくなります。

定期的（1回/月程度）にタンパク質や脂質汚れを漂白剤などで落としてください。



# ふきんきれい

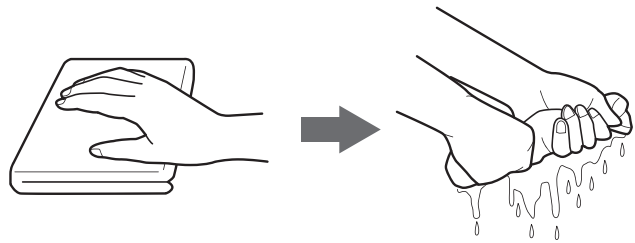

1

使用したふきんを洗う。

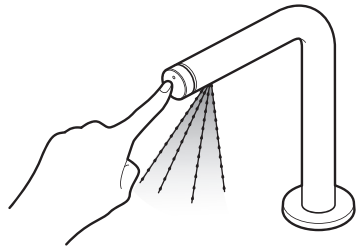

2

スイッチを1回押す。

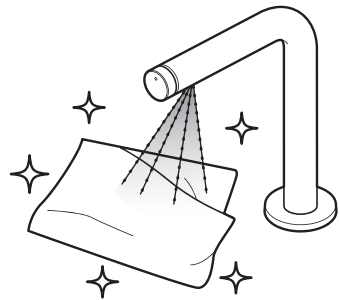

3

「きれい除菌水」を当てる。

約14秒で自動停止します。  
効果を発揮させるために、自動停止するまで吐水してください。

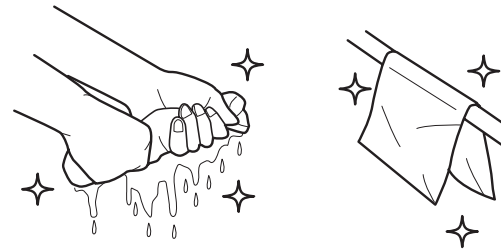

4

ふきんを絞って乾かしてください。

においや黄ばみを  
押さええます。

使いかた

使いかた

# 網かごきれい

※手動ミストと定期ミストは、あわせて実施してください。  
あわせて実施することで、網かごのきれいな状態をより長持ちさせます。

## 網かごきれい (手動ミスト)

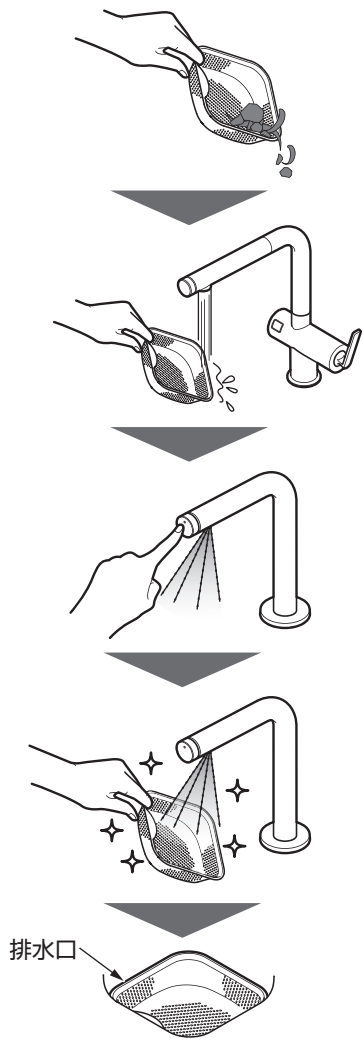

1. 網かごのごみを捨てる。

2. 水道水ですすぐ。

3. スイッチを1回押す。

4. 「きれい除菌水」を当てる。

約14秒間で自動停止します。

効果を発揮させるために、自動停止するまで吐水してください。  
網かご全体に「きれい除菌水」を当ててください。

5. 排水口に戻す。

又メリを押さえ、きれいが長持ちします。

## 網かごきれい (定期ミスト)

常時「定期ミストランプ」が点灯していることを確認してください。  
(スイッチを3秒長押しして設定できます。)

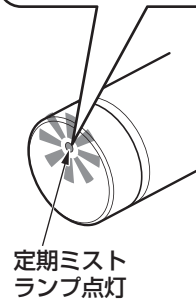

※ご購入時は定期ミストランプは消灯しています。

スイッチを8時間押さなかった場合に、自動で「きれい除菌水」を吐水し、網かごのきれいな状態を長持ちさせます。

- 「きれい除菌水」が網かごまで流れるように、シンク内の食器などを片付けておいてください。
- 5秒間吐水サインが点滅し、「きれい除菌水」が約34秒間吐水します。
- 吐水中にスイッチを押すと止まります。

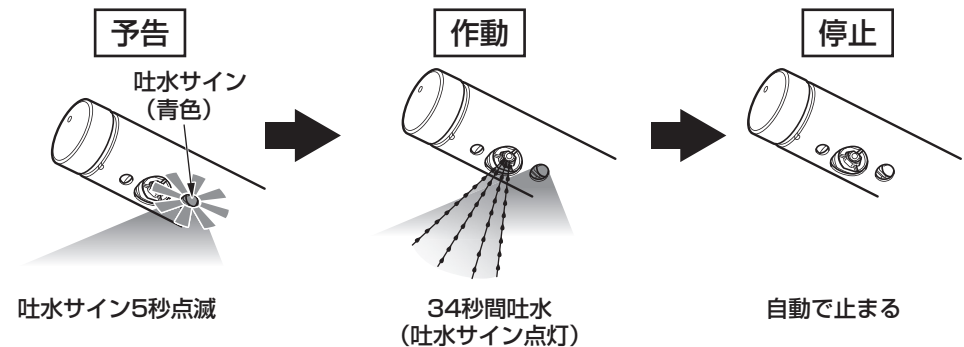

定期ミストをやめたい場合...

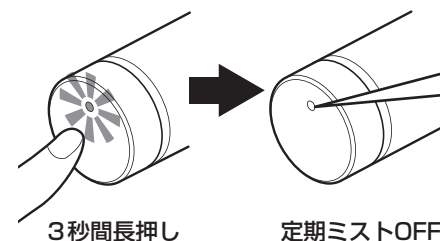

**スイッチを3秒間長押しする。**

- 定期ミストランプが消灯します。
- 再度、定期ミストを設定したい場合は、スイッチを3秒間長押ししてください。定期ミストランプが点灯します。

# 凍結予防の仕方 (凍結が予想される場所で使用になる場合)

## 吐水時間延長機能の設定

通常モードで効果を確認していますが、効果がものたりないと感じた場合に吐水時間を延長設定することができます。ただし、「きれい除菌水」を生成する部品の交換時期が通常より早まります。

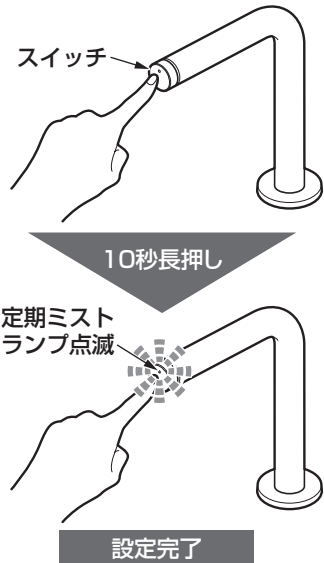

**スイッチを10秒以上長押しし、定期ミストランプが点滅したら設定完了です。**

(長押し3秒後に定期ミストランプがいったん消灯または点灯しますが、そのまま長押しし続けてください。)

設定後の吐水時間

手動ミスト吐水：約14秒 → 約24秒

定期ミスト吐水：約34秒 → 約64秒

吐水時間延長をやめたい場合…

・スイッチを10秒長押しし、定期ミストランプが点滅したら、吐水時間延長機能が解除されます。

## 「きれい除菌水」の1日の使用の目安 (4人家族)

- ・まな板・包丁きれい 12回/日
- ・ふきんきれい 3回/日
- ・網かごきれい(手動ミスト) 3回/日
- ・網かごきれい(定期ミスト) 1回/日

上記使用条件の場合

電気代・水道代の目安：1ヶ月40円程度

(水道料金：265円/m<sup>3</sup>、電気代：27円/kwhの場合)

※「きれい除菌水」を生成する電解槽の寿命が近づくと、約3カ月前に通水中に「吐水サインの点滅」でお知らせします。TOTOメンテナンス(株) 修理受付センターにご相談ください。

そのまま使い続けると、電解槽の寿命になり、吐水サインが消灯します。電解槽の寿命は約10年です。使用回数、環境によって異なります。

- ◎「きれい除菌水」生成器が凍結すると部品が破損し、水漏れの原因となります。
- ◎凍結による破損は保証期間内でも有料修理となります。
- ◎長期間使用しないときの急な冷え込みにそなえて、凍結予防を行ってください。
- ◎凍結のおそれがある場合は、「きれい除菌水」生成器周囲の温度が氷点下にならないようにしてください。なお、氷点下になる場合は、次の処置を実施してください。

## 寒冷地用をご使用の場合

「きれい除菌水」生成器内の水抜き作業を行う前に、配管内の水抜きを必ず実行ください。配管内の水抜きを行っていないと、「きれい除菌水」生成器内の水が十分に抜けず凍結のおそれがあります。

**重要**

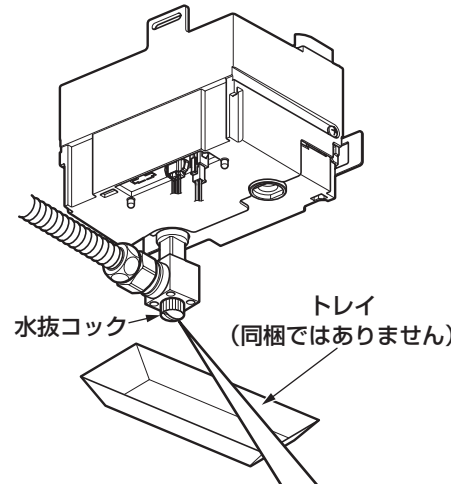

水抜コックの下にトレイを設置し、水抜コックを開ける。

80ccほど水が出ます。(5秒間程度) 水が抜けたら水抜コックを閉める。水抜コック1カ所

通水を再開する場合

水抜コックが完全に閉まっていることを確認してスイッチを押してください。

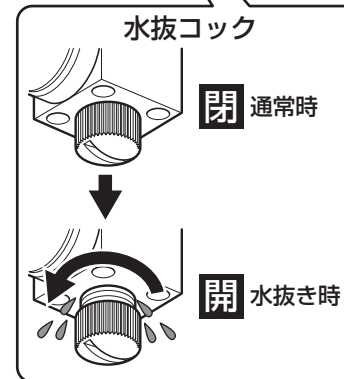

# 日ごろのお手入れ

十分な機能を発揮させるため、また、美しく衛生的にご使用いただくために日ごろのお手入れをお願いいたします。

## 吐水ノズルの掃除

吐水ノズルは常に清潔な状態を保つように心がけてください。特にね返りなどで汚れが付着した場合は熱湯消毒などをした清潔な歯ブラシなどで軽くこすってください。



## 布を使用したお手入れ

### ●軽い汚れの場合

水またはぬるま湯に浸した布をよく絞って汚れをふき取ってください。

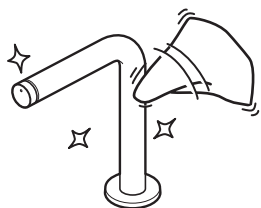

### ●ひどい汚れの場合

適量に薄めた台所用中性洗剤を含ませた布で汚れをふき取ったあと、水洗いし、からぶきしてください。

### お願い

「きれい除菌水」生成器が破損するおそれがあるものは使用しないでください。

- ・酸性洗剤、塩素系漂白剤、TOTO蛇口まわりのクリーナー以外のアルカリ性洗剤  
水栓の表面が変色したり、樹脂製部品が破損するおそれがあります。
- ・シンナー、ベンジンなどの溶剤  
ゴムや樹脂製部品が破損するおそれがあります。
- ・クレンザー、磨き粉など、粗い粒子を含んだ洗剤
- ・ナイロンたわし、たわし、ブラシなど  
水栓の表面が傷つきます。

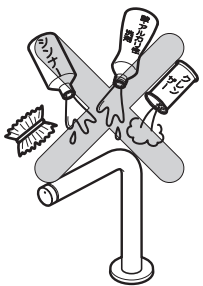

## 警告



水かけ禁止

電源プラグや機能部に水をかけたりしない  
火災や感電の原因になります。



# 定期的な点検

安全・快適にご使用いただくために、以下の点検をお願いします。

## 配管まわりの水漏れ（年2回以上）

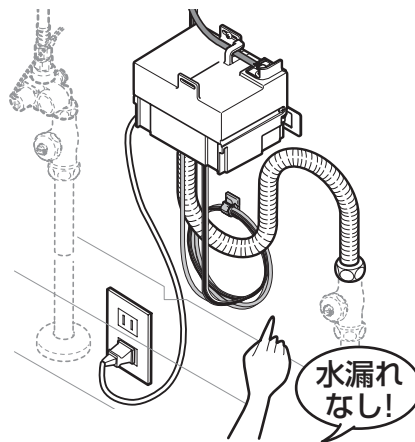

配管まわりの水漏れがないか確認する。

劣化・摩耗などで部品が破損し、けがをしたり、水漏れにより家財などをめらす財産損害発生のおそれがあります。

水漏れしている場合は、止水栓または元栓を閉め(P.24参照)、お求めの取付店・販売店またはTOTOメンテナンス(株)へ修理をご依頼ください。

## 商品のガタツキ（年2回以上）



使い始めに比べてガタツキなどの異常を感じる部分がないかを確認する。

配管まわりにガタツキがあるままお使いになると、配管に負荷がかかり、水漏れの原因になります。

また、ガタツキなどの異常を放置すると、部品の破損、けがをするおそれがあります。

ガタツキがある場合はお求めの取付店・販売店またはTOTOメンテナンス(株)へ修理をご依頼ください。

# 定期的な部品交換のお願い

安全・快適にご使用いただくために、以下について定期的に部品の交換が必要です。

## 逆止弁の交換

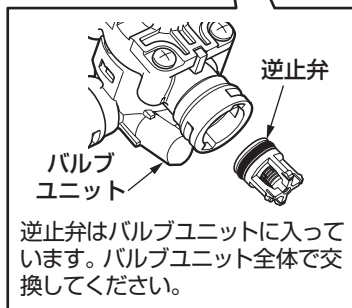
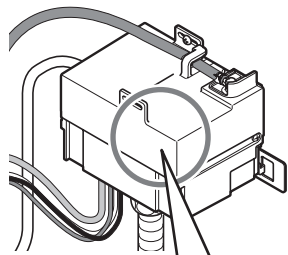

逆止弁はバルブユニットに入っています。バルブユニット全体で交換してください。

### 交換時期の目安：3～5年ごと

逆止弁が正常に機能しないと、状況によっては、水栓から一度吐出した水が逆流するおそれがあります。また、水漏れなど予想しない事故の原因になります。

逆止弁の交換は、TOTOメンテナンス(株)へ依頼してください。

TOTOメンテナンス(株)にご依頼の場合、修理料金は、**技術料** + **部品代** + **訪問料**がかかります。

※ご依頼されたアフターサービスの履歴をメモしておくとう便利です。

年月日	サービス内容	担当者

# 故障かな？と思ったら

## 緊急時の水の止めかた

配管まわりの水漏れや、水が止まらないなど、緊急を要するときは下図の要領で止水栓または元栓を確実に閉めてください。

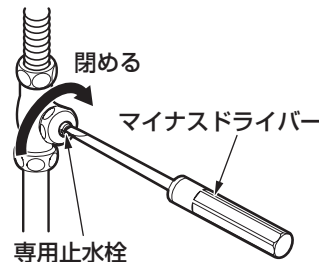

マイナスドライバーなどで専用止水栓を閉める。

それでも止まらない場合は元栓を閉める。

- 次のような場合は故障ではありません。修理を依頼される前に、以下のことをお調べになり、それでも直らないときは、お求めの取付店・販売店、またはTOTOメンテナンス(株)へ修理を依頼してください。詳しくはアフターサービス(P.27)をご確認ください。

### 修理を依頼される前に

現象	お調べいただくところ	処置の仕方	参照ページ
水が出ない	止水栓は十分に開いていますか。	止水栓を開く。	11ページ
	電源プラグはコンセントに差し込まれていますか。	電源プラグを差し込む。	11ページ
	コネクタは確実に差し込まれていますか。	コネクタを差し込む。	11ページ
	停電中または断水中ではありませんか。	回復するまで待つ。	—
	定期ミストランプ(青色)が点滅していますか。	TOTOメンテナンス(株)修理受付センターにご相談ください。	—
流量が少ない	止水栓は十分に開いていますか。	止水栓を開く。	11ページ
勝手に水が出る	定期ミストランプが点灯していませんか。	きれいを長持ちさせるための動作で、故障ではありません。前回の吐水から8時間使用間隔が開いた場合は、自動で「きれい除菌水」が出ます。	18ページ
	定期ミストランプが消灯していますか。	TOTOメンテナンス(株)修理受付センターにご相談ください。	—

こんなときは

# Q&A (ご質問にお答えします)

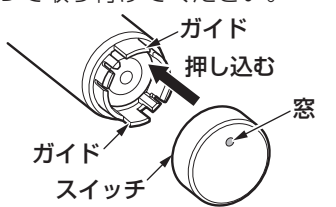
修理を依頼される前に			
現象	お調べいただくところ	処置の仕方	参照ページ
勝手に水が止まる	スイッチを押してからどれくらいの時間で止まりますか。	スイッチを押してから約14秒間で自動停止する仕様です。異常ではありません。吐水時間延長機能設定した場合は、約24秒間で自動停止する仕様です。異常ではありません。	12ページ 19ページ
吐水サイン(青色)が通水中点滅している	—	吐水サインが通水中に点滅したら、「きれい除菌水」を生成する部品の交換時期です。TOTOメンテナンス(株)修理受付センターにご相談ください。	19ページ
吐水サイン(青色)が通水中消灯している	—	吐水サインが通水中に消灯したら、「きれい除菌水」は生成されません。TOTOメンテナンス(株)修理受付センターにご相談ください。	19ページ
定期ミストランプ(青色)が常に点滅している	—	機能部のエラー表示です。TOTOメンテナンス(株)修理受付センターにご相談ください。	—
「きれい除菌水」の吐水が乱れている	吐水ノズルは汚れていませんか。	吐水ノズルを熱湯消毒などをした清潔な歯ブラシなどで軽くこすってください。それでも吐水が乱れる場合は、TOTOメンテナンス(株)修理受付センターにご相談ください。	21ページ
スイッチが外れる	—	窓を上にしてスイッチをガイドに沿って取り付けてください。 	

Q(質問)	A(回答)
掃除のときにスイッチ周辺に水をかけてしまったけど大丈夫？	電気製品ですが、スイッチ周辺は水がかかっても影響がないようになっています。スイッチ部周辺の水をふき取り正常に動作すれば問題ありません。
スイッチを押すと「カチッ」という音や「パチパチ」という音がするけど、どうして？	きれい除菌水の機能部から発生する音です。「カチッ」という音は電磁弁の動作音です。きれい除菌水の出し止めの際に音が鳴ります。「パチパチ」という音は、きれい除菌水の生成過程で同時に生成される気体が吐水口から出てくる音です。どちらも機能部が正しく動作している音ですので、商品の異常ではありません。
きれい除菌水を吐水する際にプールのようないがするけどどうして？	きれい除菌水の除菌成分である次亜塩素酸特有のにおいであり、商品上問題はありません。
きれい除菌水を飲んでしまったけど大丈夫？	「きれい除菌水」は誤って口に入ったとき、目に入ったとき、皮膚にふれたときにおいて健康に害が生じないことを第三者試験機関にて確認しております。

こんなときは

こんなときは

# アフターサービス

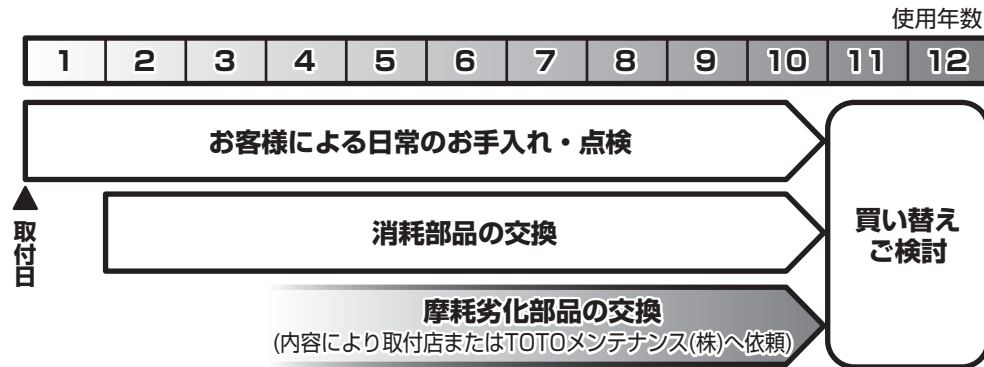

【修理を依頼する前に「故障かな?と思ったら」(P.24)をご確認ください!】

## 保証書 (この説明書のP.30が保証書になっています)

- この商品は保証書の内容に従って保証されています。取付日、取付店(または販売店)名、扱者印が記入してあることを確認してください。また、保証書の内容をよくお読みのうえ、大切に保管してください。
- 保証期間は保証書をご確認ください。

## 保証について

- 保証期間中は  
保証書の規定に従って、修理をさせていただきます。保証期間内でも有料になることがありますので保証書の内容をよくご確認ください。例えば、「取扱説明書、施工説明書、貼付ラベルなどの注意書きに従っていない場合の不具合など」は有料になります。
- 保証期間を過ぎているときは  
修理すれば使用できる商品については、ご希望により有料で修理させていただきます。  
→「修理を依頼されるときは」「修理料金について」(P.28)をご確認ください。

## 部品の交換について

無料修理により取り外された部品・商品はTOTO株式会社の所有となります。

## 補修用性能部品の供給期間

この商品の補修用性能部品(機能維持に不可欠な部品で、使用期間中に取り替えの必要が発生する可能性の大きいもの)の供給期間は製造中止後10年です。

## 摩耗・劣化する部品の交換

- バルブやパッキンが摩耗・劣化すると水漏れの原因となります。この場合、該当部品の交換が必要です。
- 摩耗・劣化部品の交換は、TOTOメンテナンス(株)へ依頼してください。

## 修理を依頼されるときは

### 【修理依頼先】

お求めの取付店・販売店または  
TOTOメンテナンス(株)

### 【ご連絡いただきたい内容】

- ①住所、氏名、電話番号
- ②商品名 ③品番 ④取付日
- ⑤故障内容、異常の状況  
(どこから水漏れしているかなど)
- ⑥訪問希望日

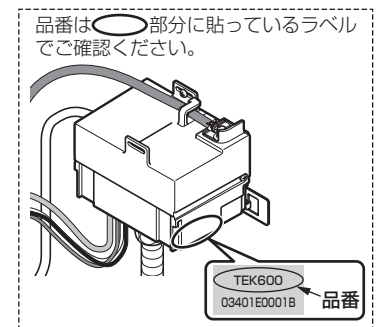

### 【ご不明な点や修理に関するお問い合わせ先】

「TOTOお客様相談室」または「TOTOメンテナンス(株)」

## 修理料金について<TOTOメンテナンス(株)にご依頼の場合>

修理により商品の機能が維持できる場合には、ご希望により有料にて修理をさせていただきます。

標準修理料金は **技術料** + **部品代** + **訪問料** で構成されています。

ただし、補修用性能部品の保有期間が経過している商品は、修理できない場合がございます。

# 仕様

定格		AC100V 50/60Hz 50W
給水圧力	最低必要水圧	0.07MPa(流動時)
	最高水圧	0.75MPa(静止時)
使用可能水質		水道水および飲用可能な井戸水
使用環境温度	一般地用	1~40℃
	寒冷地用	-5~40℃(ただし、0℃以下は水を抜いた状態)
吐水量		0.25L/min
電源コード長さ(機能部外)		1030mm
操作部コード長さ		1000mm
LEDコード長さ		1300mm
ホース長さ		850mm
給水接続		G1/2
用途		一般住宅台所用

※消費電力は水質により変動します。

# TOTO

## 水栓金具保証書

本書は、本書記載内容で無料修理を行うことをお約束するものです。取付日から下記期間中、故障が発生した場合は本書をご提示のうえ、取付店(または販売店)、またはTOTOメンテナンス(株) 〒105-8306 東京都港区海岸1-2-20汐留ビルディング (TEL ☎0120-1010-05 FAX ☎0120-1010-02) に修理をご依頼ください。

お客様	おなまえ	様
	おところ	〒
取付店/販売店	〒	①
	電話	-
取付日/ご購入日	年	月 日

商品名	台所用 「きれい除菌水」生成器
品番	TEK600型
保証期間	取付日/ご購入日から1カ年
用途	一般住宅台所用

### ★お客様へ

- ・この保証書をお受け取りになるときに、取付日、取付店(または販売店)名、扱者印が記入してあることを確認してください。保証書は再発行いたしませんので紛失されないよう大切に保管してください。なお、本書は日本国内においてのみ有効です。
- ・保証期間中でも、次の場合は有料修理になります。
  - (1) 上記用途以外で使用した場合の不具合。
  - (2) 適切な使用、維持管理を行わなかったことに起因する不具合。
  - (3) 弊社が定める施工説明書などに基づかない施工、専門業者以外による分解などに起因する不具合。
  - (4) 建築躯体の変形などに起因する商品の不具合。
  - (5) 塗装の色あせなどの経年変化または使用に伴う摩耗などにより生じる外観上の不具合。
  - (6) 金属の腐食しやすい環境(海岸付近、温泉地など)に起因する不具合。
  - (7) ねずみなどの動物や昆虫が噛んだり、動物や昆虫の死骸が本商品内に残留することなどに起因する不具合。
  - (8) 火災、落雷、地震、噴火、洪水、津波など天変地異または破壊行為による不具合。
  - (9) 電気製品における異常電圧、指定外の使用電源(電圧・周波数)および送電線・周辺器具など外部から発生する電磁波に起因する不具合。
  - (10) 部品(乾電池など)の消耗による不具合。
  - (11) 日常のお手入れ箇所(フィルターなど)や水抜栓などのOリングやパッキンの摩耗・劣化による不具合。
  - (12) 砂やごみなどの配管内流入、および水あか固着に起因する不具合。
  - (13) 水道に関する国の基準(水道法)に定められた飲料水の水質基準に適合しない水を給水したことに起因する不具合。
  - (14) 凍結に起因する不具合。
  - (15) 本書の提示がない場合。
  - (16) 本書にお客様名、取付日、取付店(または販売店)名、扱者印の記入のない場合。
- ・部品の交換について  
無料修理により取り外された部品・商品は、TOTO株式会社の所有となります。
- ※この保証書は、本書に明示した期間、条件のもとにおいて無料修理をお約束するものです。したがって、この保証書によってお客様の法律上の権利を制限するものではありません。保証期間経過後の修理などについてご不明の場合は、「取扱説明書」に記載のお客様相談室またはTOTOメンテナンス(株)にお問い合わせください。
- ・修理完了後にお渡しする修理伝票には修理内容を記載していますので、修理伝票は保管しておいてください。

## TOTO株式会社

〒802-8601 福岡県北九州市小倉北区中島2-1-1  
お客様相談室 TEL ☎0120-03-1010 FAX ☎0120-09-1010