

TOTO

TOTO株式会社

【修理を依頼する前に「故障かな? !と思ったら」(P29) をご確認ください!】

修理・取り扱いのご相談は

まずお求めの取付店・販売店へ

| | | |
|-----|----|---|
| 取付店 | 〒 | 印 |
| 販売店 | 電話 | — |

転居や贈答品などでお求めの取付店・販売店へご相談できない場合は下記TOTO窓口へ

TOTO

浴室換気暖房乾燥機 常時換気(24時間換気)仕様

- TYK800G型(100V・1室換気タイプ)
- TYK810G型(100V・2室換気タイプ)
- TYK850G型(200V・1室換気タイプ)
- TYK860G型(200V・2室換気タイプ)
- TYK801G型(100V・中間ダクトファン連動タイプ)
- TYK851G型(200V・中間ダクトファン連動タイプ)

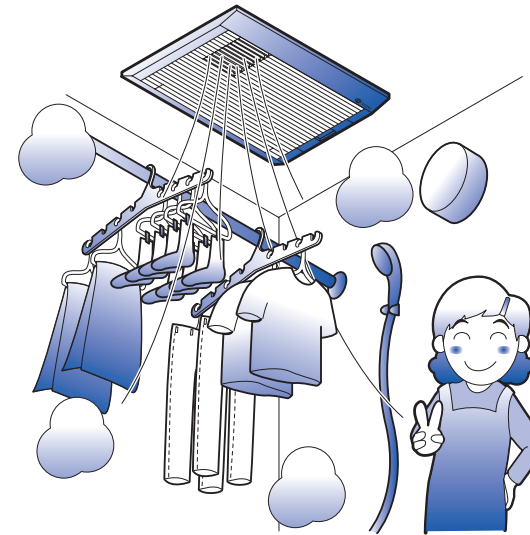

取扱説明書 保証書付き

| | |
|---------------------------|------|
| なぜ常時換気(24時間換気)が必要なの? .. 1 | はじめに |
| 三乾王のできること .. 2 | |
| 安全上のご注意 .. 3 | |
| 使用上のご注意 .. 5 | |
| ご使用前の確認 .. 7 | |
| 各部のなまえ .. 8 | |
| リモコンの説明 .. 9 | はじめに |
| 換気の説明 .. 11 | |

| | |
|--------------------------|------|
| 時計を合わせる .. 12 | 使いかた |
| 常時換気(24時間換気)の設定と解除 .. 13 | |
| 浴室の換気をする .. 14 | |
| 浴室を暖かくする .. 15 | |
| 洗濯物を乾かす .. 17 | |
| 蒸し暑さをやわらげる .. 18 | |
| 運転を予約する .. 19 | |
| 設定を変更する .. 21 | |
| 上手な乾かし方 .. 23 | |
| 乾燥時間のめやす .. 24 | |
| 電気代のめやす .. 26 | |

| | |
|----------------------------|------|
| お手入れのしかた .. 27 (1ヶ月に1回) | お手入れ |
|----------------------------|------|

| | |
|--------------------|--------|
| 故障かな? !と思ったら .. 29 | こんなときは |
| アフターサービスについて .. 30 | |
| 仕様 .. 31 | |
| 保証書 .. 32 | |

修理情報掲載!

お客様専用窓口

製品の
お問い合わせは

TOTO(株)お客様相談室へ
TEL ☎ 0120-03-1010
FAX ☎ 0120-09-1010

受付時間: 平日 9:00-18:00
土・日・祝日 10:00-18:00
(夏期休暇・年末年始を除く)

修理のご用命は

TOTOメンテナンス(株) 修理受付センターへ
TEL ☎ 0120-1010-05
FAX ☎ 0120-1010-02

受付(年中無休)
受付時間: 関東・甲信越地区 8:00-20:00
上記以外の地区 9:00-20:00
訪問修理(年中無休:一部地域を除く)
営業時間: 9:00-18:00

補修用性能部品
ご購入は

TOTOメンテナンス(株) TOTOパーツセンターへ
TEL ☎ 0120-8282-55
FAX ☎ 0120-8272-99

受付時間: 平日 9:00-18:00
土・日・祝日 10:00-18:00
(夏期休暇・年末年始を除く)

インターネットホームページ <http://www.toto.co.jp/>



なぜ常時換気(24時間換気)が必要なの?

窓を開けない生活スタイル

住宅の気密性能向上や冷暖房の普及

アルミサッシや工法による

住宅の気密化

エアコン等の普及

窓を開けない生活

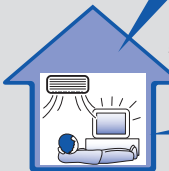

室内建材が化学物質を発散

建材や家具には化学物質を発散させるものが普及



換気設備が居室に設置されていない!

あまり居室に設置されていない換気扇

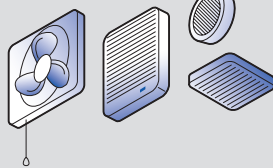

シックハウス症候群増加!

健康で、より快適な生活を支援するため「換気設備設置の義務付け」が法で規制されました。

生活スタイル

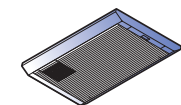

三乾王の常時換気(24時間換気)機能でより快適に



三乾王のできることに



じめじめ感をすっきり解消、常時換気(24時間換気)で快適生活のお手伝い

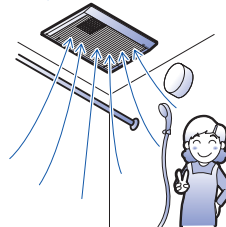

すばやく暖めて、快適入浴

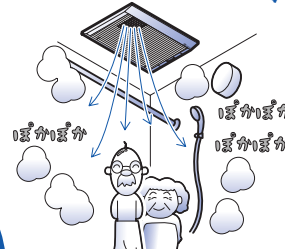

換気

暖房

衣類乾燥

涼風

浴室が乾燥室に早がわり

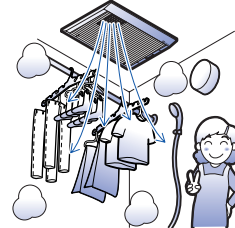

夏場のお風呂も爽やかに

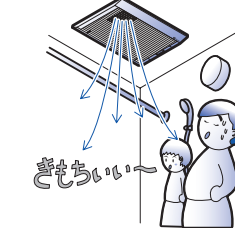

製品品番について

この取扱説明書は三乾王TYK800Gシリーズ共通の内容となっています。製品品番によっては、対応できる機能とできない機能があります。製品品番を確認する場合はリモコンの品番シールをご確認ください。

| 製品品番 | | タイプ |
|----------|-----------|--------------------|
| | | |
| TYK800G型 | TYK800GA型 | 100V・1室換気タイプ |
| TYK810G型 | TYK810GA型 | 100V・2室換気タイプ |
| TYK850G型 | TYK850GA型 | 200V・1室換気タイプ |
| TYK860G型 | TYK860GA型 | 200V・2室換気タイプ |
| TYK801G型 | TYK801GA型 | 100V・中間ダクトファン連動タイプ |
| TYK851G型 | TYK851GA型 | 200V・中間ダクトファン連動タイプ |

品番シール

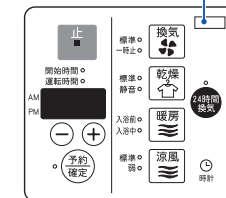

※照明スイッチは現場によって異なります。

はつめい



安全上のご注意

安全のために、必ずお守りください。

この説明書では、製品を正しくお使いいただき、あなたや他の人々への危害や財産への損害を未然に防止するために、いろいろな表示をしています。

ご使用前にこの「安全上のご注意」をよくお読みのうえ、正しくお使いください。お読みになったあとはお使いになる方がいつでも見られる場所に保存してください。

●表示と意味は次のようになっています。

| | |
|-----------|---|
| 警告 | この表示を無視して、誤った取り扱いをすると、人が死亡または重傷を負う可能性が想定される内容を示しています。 |
| 注意 | この表示を無視して、誤った取り扱いをすると、人が傷害を負う可能性が想定される内容、および物的損害の発生が想定される内容を示しています。 |

●お守りいただく内容を絵表示で示し、その意味は次のようになっています。

| 絵表示 | 意味 | 絵表示 | 意味 |
|-----|--------|-----|------|
| | 分解禁止 | | 必ず行う |
| | 触れるな | | 火災注意 |
| | 一般的な禁止 | | |

警告

運転中、グリルは開けない
・火災、感電、やけどのおそれがあります。

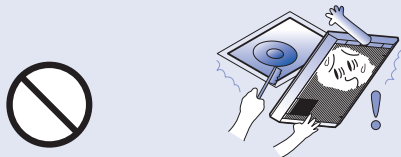

本体にお湯や水をかけない
・火災や感電、故障の原因になります。



内釜式ふろを設置した浴室では使用しない
・排気ガスが浴室内に逆流し、一酸化炭素中毒を起こすことがあります。

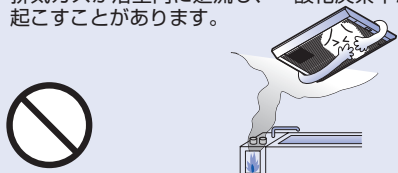

運転中、吹出口・吸込口を触ったり物を差し込まない
・感電、やけど、けがのおそれがあります。



警告

指定する電源（AC100VまたはAC200V）以外では使用しない
・火災の原因になります。



絶対に分解したり、修理、改造は行わない
・火災、感電の原因になります。



グリルの吸込口、吹出口をタオルなどでふさがない また、グリルに洗濯物を引っ掛けない
・火災のおそれがあります。
※吹出口、吸込口から10cm以内(東京消防庁設置基準の場合)に洗濯物などを近づけることは、火災予防条例などにより、禁止されています。

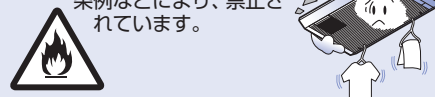

グリルに市販のごみ取り用フィルターを取り付けない
・製品の故障、または火災のおそれがあります。



乾燥・暖房時には、浴室にあるスプレー缶を浴室の外へ出す
・熱でスプレー缶が、破裂するおそれがあります。



お手入れの際は電源（ブレーカー）を切る
・感電、けがのおそれがあります。

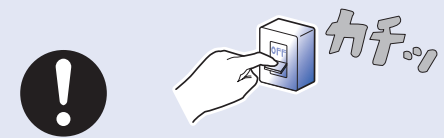

注意

フィルター、グリルのお手入れの際は、高所作業となるので注意する
・特に踏み台などを使う場合は、滑りやすいので足場に注意してください。転倒による傷害のおそれがあります。



運転中や使用直後は、吹出口・ランドリーパイプが高温になっているので触らない
・やけどのおそれがあります。

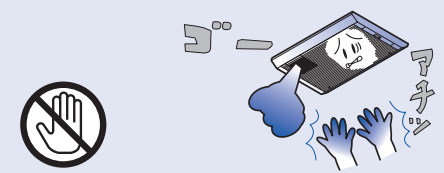



使用上のご注意



●以下の項目をよくお読みになってからお使いください。

結露水について

●入浴中(特に寒冷期)に換気運転を行うと、浴室乾燥機の本体内部および表面に結露が発生することがあります。

本体内部に発生した結露水は、浴室内に滴下してこないように、グリルで受ける構造となっています。グリル内部に溜った結露水を蒸発させるために、入浴後は、3時間以上、【換気 標準】運転を行うようにお願いします。

グリル内部に溜った結露水がいっぱいになったときは、所定の場所(下図)から落ちるようになっています。そのときは【換気 標準】運転の時間を延ばしてグリル内部に溜った結露水を蒸発させてください。

●結露を発生させないためのおすすめの使い方

入浴中に【乾燥 静音モード】を使うことで、浴室内の天井や壁での結露をある程度予防できます。湯気の発生についてもある程度予防できます。

●入浴剤、石けんなどの色素が結露水と混ざってグリルに付着する場合があります。付着した場合は、ぬれた布でよくふき取ってください。また、粉末状の入浴剤を浴槽に入れる際は、運転を止めてから入れてください。(商品内部に侵入し、故障の原因となるおそれがあります。)

グリル内部の結露水がいっぱいになったときは、ここから結露水が落下します。【水平設置の場合】

※天井が水平でない場合は、他の場所から落ちることもあります。

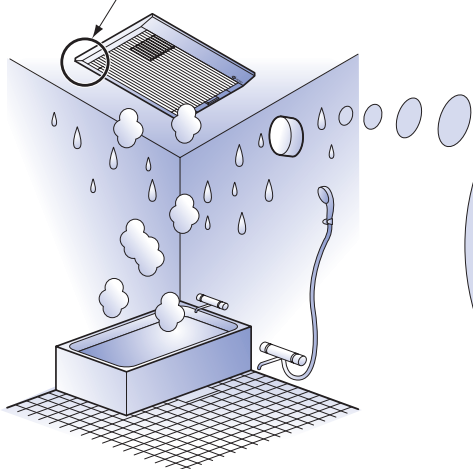

入浴中に【乾燥 静音モード】を使うと浴室の結露を抑えることができます。

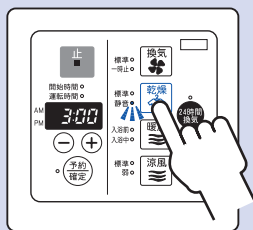

運転について

- 暖房運転と乾燥運転の終了後は、ヒーター保護のため約20秒間ファンが作動します。
- 各運転モード動作中に他の運転モードボタンを操作した場合は、機器内部で運転切り替えの準備をするため、約10秒～40秒後に運転が切り替わります。

リモコンについて

- リモコンに水をかけないでください。誤作動や故障の原因になります。

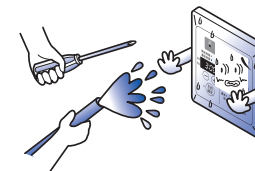

その他

- テレビやラジオなどを近づけると雑音が入ることがあります。離してご使用ください。



ご使用前の確認

●ご使用の前に製品が正しく取り付けられているか確認してください。

●高温になる場所に取り付けられていませんか。
三乾王は浴室専用です。
高温で使用されますと、故障やモーターの寿命を縮める原因になります。

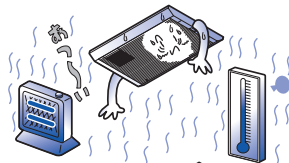

●点検口が設けられていますか。
保守点検のため、点検口を必ず設けてください。
浴室に点検口を設けることができないときは、浴室の天井裏を確認できる洗面所などの天井に点検口を設けてください。



●空気取入口を確保してください。
空気取入口がないと、換気・乾燥のとき、性能が悪くなるおそれがあります。
浴室ドアの空気取入口が開閉式の場合は、開にしてご使用ください。
どうしても空気取入口が設置できない場合は、換気・乾燥のとき、浴室のドアを少し開いてご使用ください。

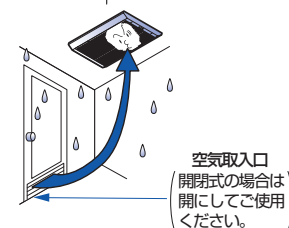

●リモコンが浴室の中に取り付けられていませんか。
故障の原因になります。
浴室の外に取り付けてください。

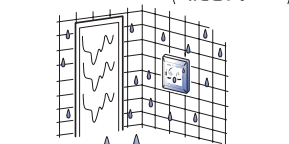

●本体の天井裏側が雨漏りなどで漏れる場所に取り付けられていませんか。
故障の原因になります。
漏れないように取り付けてください。

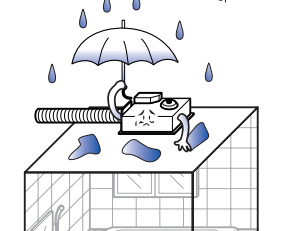

取り付け場所・取り付けに関して不具合があった場合はお求めの販売店、またはお取り付けの工事店へご相談ください。

水まわりネットワークご利用のお客様へ

水まわりネットワークとは、専用給湯機と接続して使用できる機能です。水まわりネットワークからの操作方法につきましては、ネットワークリモコンに同梱している専用の取扱説明書をご覧ください。

各部のなまえ



本体

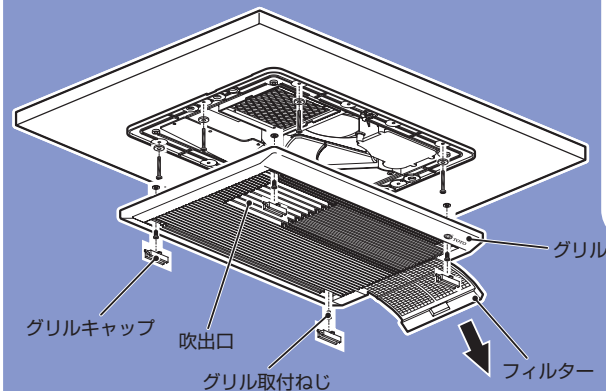

吸入口

2室換気タイプのみ

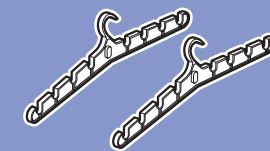
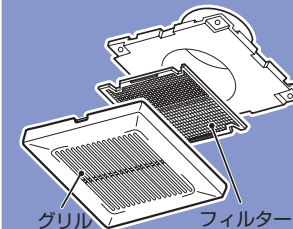

マジカルハンガー

リモコン

- ・TYK800G/801G/810Gタイプ
- ・TYK800GA/801GA/810GAタイプ
- ・TYK850G/851G/860Gタイプ
- ・TYK850GA/851GA/860GAタイプ

品番シールをご確認ください。

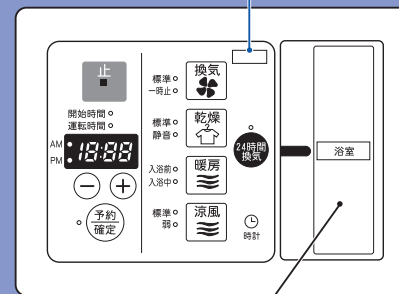
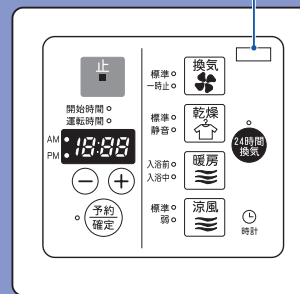

照明スイッチは現場によって異なります。

はつめこ

リモコンの説明

リモコン操作部の説明

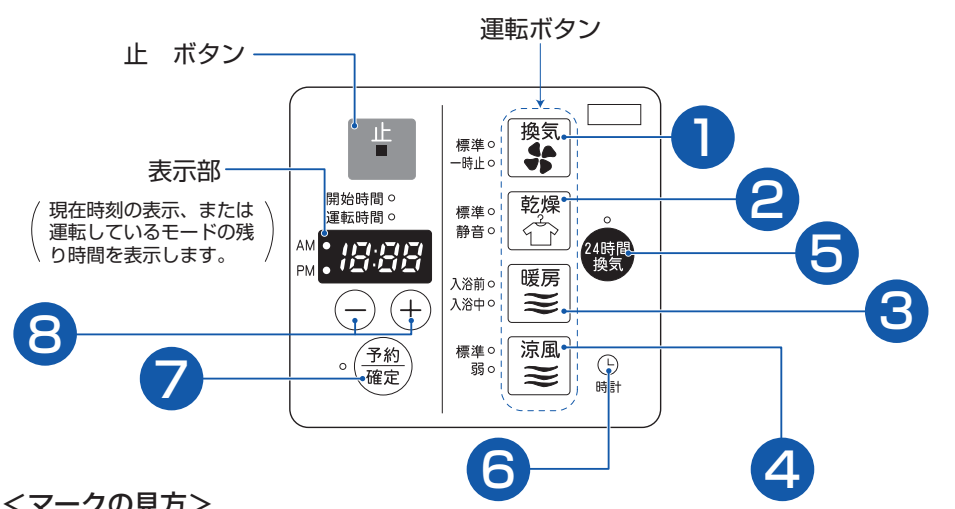

<マークの見方>

| | | | |
|--|----------------------|--|----------------------|
| | ランプが「点灯」していることを表します。 | | ランプが「点滅」していることを表します。 |
|--|----------------------|--|----------------------|

| 番号 | ボタン | はたらきと使いかた | 参照ページ |
|----|---------------|--|-------|
| 1 | 標準・一時止 換気 | 換気します。 押すたびに「標準」・「一時止」とモードが切り替わります。 | P14 |
| 2 | 標準・静音 乾燥 | 衣類を乾燥させます。 押すたびに「標準」・「静音」とモードが切り替わります。 | P17 |
| 3 | 入浴前・入浴中 暖房 | 浴室を暖めます。 押すたびに「入浴前」・「入浴中」とモードが切り替わります。 自動的に切り替わるように設定変更もできます。 P21 | P15 |
| 4 | 標準・弱 涼風 | 夏場など、入浴時の蒸し暑さをやわらげます。 押すたびに「標準」・「弱」とモードが切り替わります。 | P18 |

| 番号 | ボタン | はたらきと使いかた | 参照ページ |
|----|--------|--|-------|
| 5 | 24時間換気 | 24時間連続して換気します。 暖房運転中は、24時間換気の風量が一時的に低減します。(約10m ³ /h) 他の運転が停止したあとは、自動的に24時間換気運転に戻ります。 | P13 |
| 6 | 時計 | 時刻合わせを行うときに使用します。 また、換気・乾燥・暖房・涼風の運転時の残り時間表示と現在時刻表示とを切り替えることもできます。 | P12 |
| 7 | 予約確定 | 予約運転を設定するときを使用します。運転開始の時刻と運転時間が設定できます。 (24時間換気運転は予約の設定ができません。) | P19 |
| 8 | 設定ボタン | 換気・乾燥・暖房・涼風の運転時間の設定や、予約時、時刻合わせ時に使用します。 | - |

各運転の空気のながれ

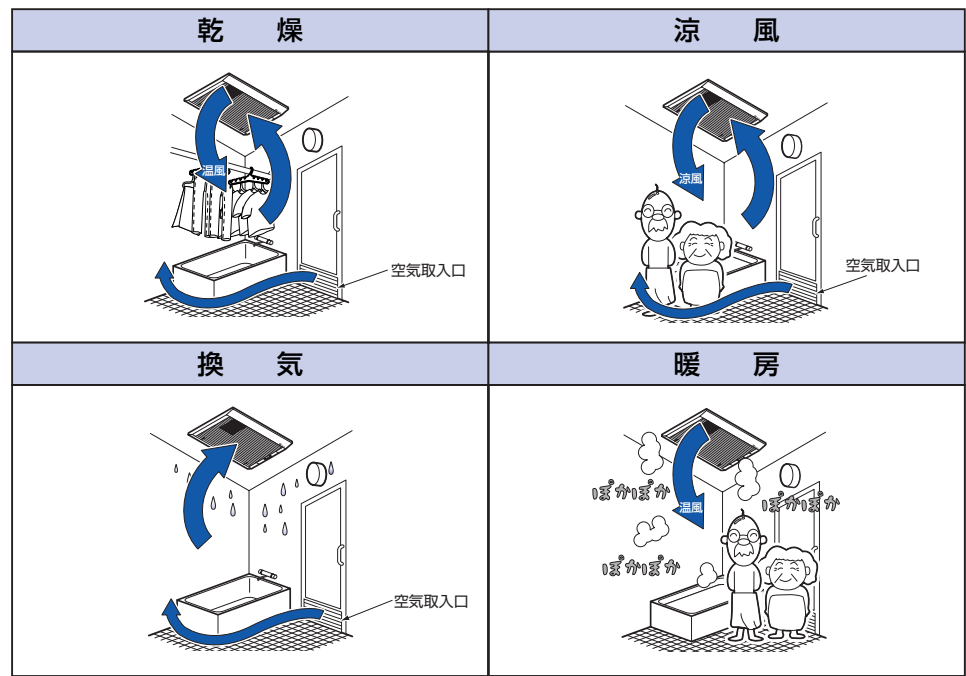

はじめに



換気の説明

1室換気タイプ

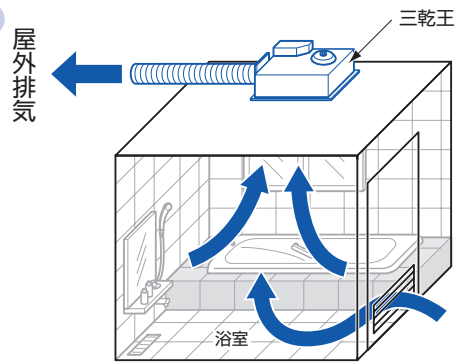

2室換気タイプ

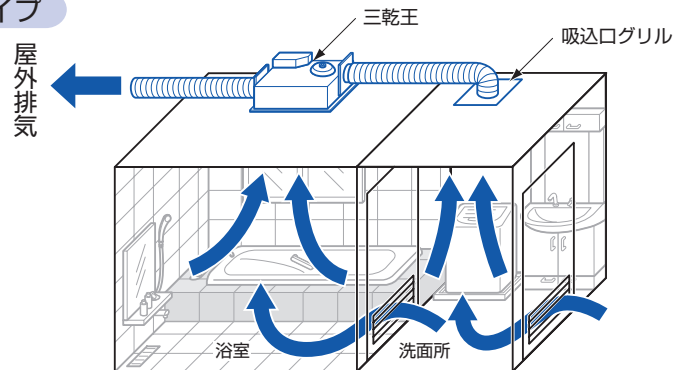

中間ダクトファン連動タイプ

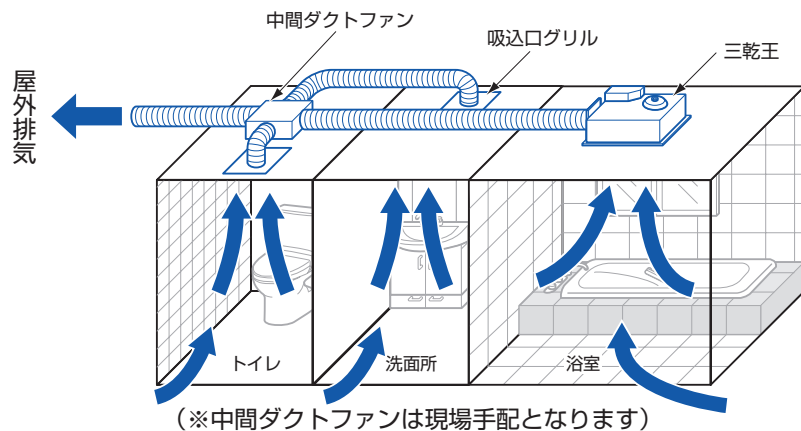

時計を合わせる



はじめに・・・

- 本製品は時計機能付きです。手順に沿って現在時刻を設定してお使いください。
- 時計を合わせなくても各運転はご使用できますが予約運転はできません。
- 停電後やブレーカーを入れ直したあとも再度時刻の設定が必要です。

たとえば午後3時50分に合わせたいとき・・・

① ⌚ を押す

表示部が点滅します。

(例) AM 12:00 (点滅)
PM

② (+) (-) で時刻を合わせる

| | 1回押す | 押したまま |
|-----|----------|-----------|
| (+) | 1分単位ですすむ | 30分単位ですすむ |
| (-) | 1分単位でもどる | 30分単位でもどる |

③ AM/PM 3:50 になったら ⌚ を押して終了

表示部が点灯します。

AM 3:50 (点灯)
PM

運転中に現在時刻を見るには・・・

運転の残り時間が表示されているときに ⌚ を押す。約10秒間、現在時刻が表示されます。

(例) AM 3:50 (残り時間) → ⌚ を押すと → AM 1:00 (<10秒間表示される>)
PM



お知らせ

- 時刻設定中は、運転ボタンを押しても受け付けません。

お知らせ

- ⌚ を押して、約60秒間何もしないと点滅が終わります。そのときは、再度 ⌚ を押して、時計を合わせてください。

お知らせ

- 時計表示を消したいときは (+) と (-) を同時に3秒以上押してください。再度表示させたいときは (+) と (-) を同時に3秒以上押してください。



常時換気(24時間換気)の設定と解除

浴室の換気をする



お知らせ

- 暖房運転中は、24時間換気の風量が一時的に低減します。(約10m³/h)
- 他の運転が停止したあとは、自動的に24時間換気運転に戻ります。
- 1室換気タイプは浴室を、2室換気タイプは浴室と洗面所を換気します。
- 暖房運転停止後、24時間換気運転が開始されるまでの時間は変更できます。
▶ P21
- シックハウス対策として、24時間換気運転をおすすめします。

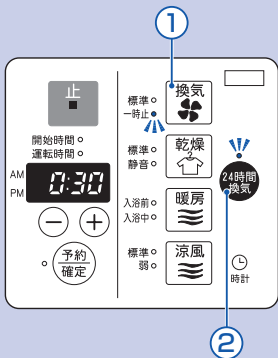

はじめに・・・

- 初めてお使いになるとき、24時間換気運転はセットされています。(ランプ点灯)
- 24時間換気運転は、運転時間の設定ができません。
- 24時間換気運転は、予約運転ができません。

①24時間換気運転の開始

24時間換気 を押す。

ランプが点灯し、24時間換気運転がセットされ、換気が始まります。(他のモードの運転を行った場合でも常に24時間換気ランプは点灯しています。)

②24時間換気運転の解除

他の運転はすべて停止しておいてください。

止 を3秒以上押す。

ランプが消灯し、24時間換気運転が解除されます。

一時的に24時間換気運転を停止したいときは・・・

① 換気 を押して、一時止のランプを点灯させる。

停止時間は10分単位で設定できます。
(最小10分～最大60分)

① - + で設定してください。

②一時止の時間が終わると、24時間換気運転が再び開始します。

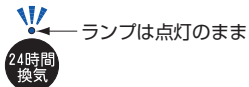

※入浴中寒いときなどは、一時止をお使いください。

* 換気をしたい場合、お使いください。

①運転の開始

換気 を押す。

「換気」表示ランプが点灯し運転を始めます。

②運転時間の設定

- + を押し、運転時間を設定する。

(10分単位で設定、最大12時間。運転が終了すると停止。)

③停止

途中で停止する場合は 止 を押す。

お知らせ

快適にお使いいただくため、次のことに注意してください。

- 入浴中に換気運転を行うと、湯気が浴室乾燥機本体で結露しその水滴が落ちてくる場合がありますが異常ではありません。その場合、換気はできるだけ入浴後(3時間以上)に行い、入浴中の換気はさけてください。
▶ P5の「結露水について」をご覧ください。
- 換気運転 3時間の電気代は約1円です。
(TYK800Gタイプの場合)

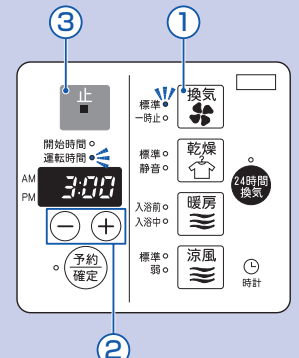

お知らせ

- 24時間運転を解除している場合は、一時止モードには切り替わりません。標準モードのみの運転です。



浴室を暖かくする

はじめに・・・

入浴前モード：強い温風が出ます。
入浴中モード：弱い温風が出ます。

- 【入浴前モード】は、強い温風により肌寒く感じる場合があります。
入浴するときは、【入浴中モード】で入浴してください。
- 【入浴前モード】で浴室を十分に暖めてから、【入浴中モード】に切り替えてください。
【入浴前モード】から【入浴中モード】へ自動的に切り替わるようにすることも設定できます。P21
- 暖房運転中は、24時間換気の風量が一時的に低減します。(約10m³/h)

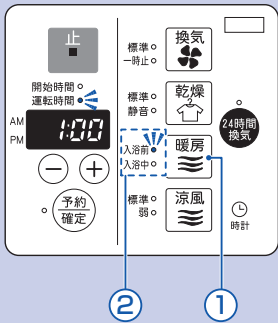

①運転の開始

暖房 を押す。

「暖房」表示ランプが点灯し運転を始めます。

②運転モードの選択

暖房 を押すたびに入浴前・入浴中とモードが順に切り替わります。

【入浴前モード】

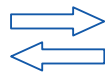
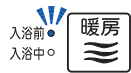

【入浴中モード】

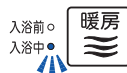

③運転時間の設定

- **+** を押し、運転時間を設定する。

(10分単位で設定。運転が終了すると停止。)

④停止

途中で停止する場合は **止** を押す。

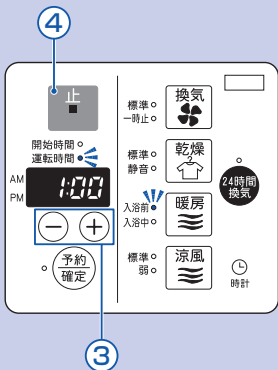

24時間換気運転をセットしているとき

はじめてお使いになるとき、暖房運転の時間は1時間となっております。

- を押し、1時間の設定から10分単位で減っていきます。

運転時間を一時的に1時間以上に設定する方法

- 1) **+** を押す。
表示部を「1:00」にします。
 - 2) いったん **+** から手を離し、さらに **+** を3秒以上押す。(10分単位で設定、最大5時間。)
- ※1時間以上に設定しても、次回の運転時間には、1時間に戻ります。



お知らせ

•気温・湿度・浴室の状況※によって浴室内部温度が十分に上昇しにくい場合があります。

※浴室の状況とは？
断熱材の有無・窓の有無・大きさ、浴室の設置位置・大きさ、浴室の工法、壁・床・天井がぬれている状態などです。

お知らせ

•暖房時にも微量ですが換気しています(約10m³/h)。これは製品の構造上、換気側へも風が流れているため暖房性能には影響ありません。



洗濯物を乾かす

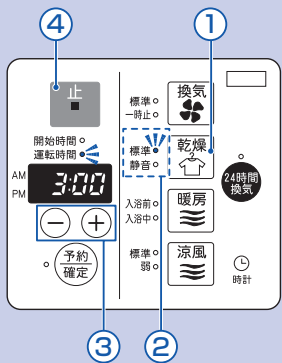

① 運転の開始



を押す。

「乾燥」表示ランプが点灯し運転を始めます。

② 運転モードの選択



を押すたびに標準・静音とモードが順に切り替わります。

【標準モード】



【静音モード】



③ 運転時間の設定

− + を押し、運転時間を設定する。

(10分単位で設定、最大12時間。運転が終了すると停止。)

🔧 乾燥時間のめやす P24~P25

④ 停止

途中で停止する場合は  を押す。

お知らせ

- 【静音モード】は、静かさを重視したモードです。深夜などで音が気になる場合にお使いください。ただし、乾燥時間が長くなりますので、衣類を早く乾かしたいときは【標準モード】をお使いください。
🔧 P23の「上手な乾かし方」をご覧ください。

安全装置について

室温が高い状態やフィルターが目詰まりした状態で乾燥運転を行った場合、安全のため自動的にヒーターの通電を停止します。したがって、乾燥運転中に吹出口から出てくる風が暖かくならない場合がありますが故障ではありません。室温が下がってから、またフィルター掃除をしたあとには正常に運転できます。



蒸し暑さをやわらげる

① 運転の開始



を押す。

「涼風」表示ランプが点灯し運転を始めます。

② 運転モードの選択



を押すたびに標準・弱とモードが順に切り替わります。

【標準モード】



【弱モード】



③ 運転時間の設定

− + を押し、運転時間を設定する。

(10分単位で設定、最大12時間。運転が終了すると停止。)

④ 停止

途中で停止する場合は  を押す。

お知らせ

送風しながら換気をする機能ですので、冷風が出るものではありません。



運転を予約する

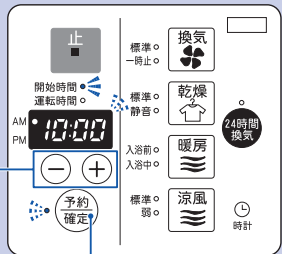

お知らせ

- 途中で停止する場合は、やり直したい場合は、**止** を押してください。
- 運転開始時刻表示が点滅している間(最後の操作から約60秒)に、運転ボタンを選択しないときは、待機状態に戻ります。

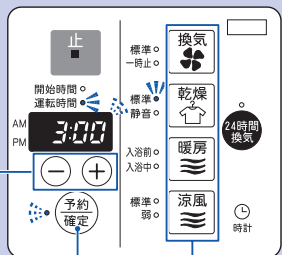

お知らせ

- 24時間換気運転を解除していても、乾燥・涼風運転の予約設定をした場合、浴室内の湿度上昇をおさえるため、運転開始までの待機時間の間は、24時間換気運転で設定した風量の換気を行います。

はじめに・・・

- 予約運転は、「運転開始時刻」と「運転する時間」の2つの設定が必要です。
- 予約運転するには、時計を合わせておく必要があります。P12
- 運転中は【予約モード】を選択できません。
- 暖房運転の予約時間は1時間までです。

① **予約確定** を押す

予約ランプが点滅します。
表示部に運転開始時刻が点滅します。
開始時間のランプが点灯します。

② **- +** で運転開始時刻を設定する

| | 1回押す | 押したまま |
|----------|----------|-----------|
| + | 1分単位ですすむ | 30分単位ですすむ |
| - | 1分単位でもどる | 30分単位でもどる |

③ **予約したい運転ボタン**を押す

※24時間換気運転と換気運転の一時止モードは選択できません。

運転時間のランプが点灯します。

④ **- +** で運転時間を設定する
(10分単位で設定)

⑤ **予約確定** を押す

予約ランプが点灯します。

予約待機中に開始時刻・運転時間を見るには・・・

予約確定 を押す

表示部に開始時刻と運転時間とを順次表示します。

予約待機中に予約をキャンセルしたいときには・・・

止 を押す

予約ランプと運転モードのランプが消灯します。

たとえば午後8時から3時間「乾燥 標準」運転をしたい場合・・・

① **予約確定** を押す

予約ランプが点滅します。
表示部に運転開始時刻が点滅します。
開始時間のランプが点灯します。

② **- +** で運転開始時刻を午後8時に設定する

AM 8:00 となったか確認してください。

③ **乾燥** を押す

乾燥 標準ランプが点灯します。
予約ランプが点滅します。
表示部に運転時間が点滅します。
運転時間のランプが点灯します。

④ **- +** で運転時間を3時間に設定する
(10分単位で設定)

3:00 となったか確認してください。

⑤ **予約確定** を押す

予約ランプが点灯します。

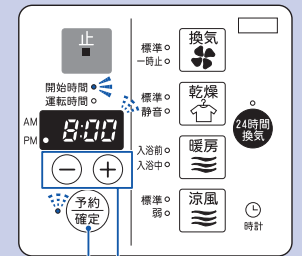

① ②

AM 8:00 となったか確認してください。

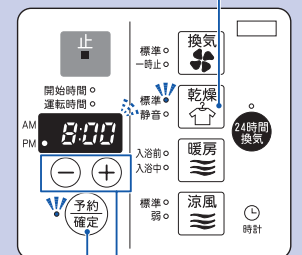

③ ④ ⑤

お知らせ

- 予約設定時の運転開始時刻と予約運転時間は、前回の設定時刻が表示されます。



設定を変更する



はじめに・・・

- この製品は、工場出荷時の設定を状況に応じて変更することができます。
- 設定変更可能な項目は、製品設置時に変更している場合がありますので、ご了承ください。
- 設定変更した内容は、記憶しておりますので、停電後やブレーカーを入れ直したあと、再設定は不要です。

① 待機状態にする

モード運転中は、**止** を押して、待機状態にしてください。

② **○** を押したまま、**予約確定** を3秒以上押す

表示部が **12.1** (L1のみ点滅) などの表示になり、設定変更モードになります。

③ 変更する項目のボタンを押す (下表参照)

| | |
|-----|---|
| ③-A | 暖房運転後の24時間換気運転が開始される時間を設定する。 乾燥 |
| ③-B | 24時間換気運転の風量を設定する。 24時間換気 |
| ③-C | 暖房運転のときに「入浴前」から「入浴中」へ自動的に切り替わるように設定する。 暖房 |
| ③-D | 入浴中暖房のヒーター強弱を設定する。 (TYK850G/851G/860Gタイプの場合のみ) 時計 |

※次ページの **設定変更内容一覧表** をご覧になって変更してください。

④ **○** または、**+** を押して設定を変更する

(例) **12.1** ↔ **12.2** ↔ **12.3**

○ **+** ボタンでこの表示が変わります。

⑤ **予約確定** を押す

変更した設定が確定され、時刻表示に戻ります。
※時刻を表示している場合のみ。

設定変更内容一覧表

(◎印のあるところが、工場出荷時の設定です。)

| 項目 | 表示部 | 内容 |
|----------------------|---------------|----------------------|
| ③-A 暖房後の24時間換気運転開始時間 | ◎ 5:0 | すぐ開始(0分) |
| | 5:30 | 30分後開始 |
| | 5:60 | 60分後開始 |
| ③-B 24時間換気風量 | ◎ 12.1 | ↑ 換気風量 小 ↓ 換気風量 大 |
| | 12.2 | |
| | 12.3 | |
| ③-C 入浴中暖房切り替え時間 | 4:5 | 5分後入浴中暖房に切り替え |
| | 4:10 | 10分後入浴中暖房に切り替え |
| | 4:15 | 15分後入浴中暖房に切り替え |
| | 4:20 | 20分後入浴中暖房に切り替え |
| | 4:25 | 25分後入浴中暖房に切り替え |
| | 4:30 | 30分後入浴中暖房に切り替え |
| | ◎ 4:0F | 自動切り替えなし |
| ③-D 入浴中暖房強弱切り替え | ◎ 6:0F | 強 |
| | 6:0F | 弱 |

●元に戻すには

○ を押したまま **止** を3秒以上押す。

表示部が **CLF** となり点滅します。

すべての項目が工場出荷時の設定状態に戻ります。

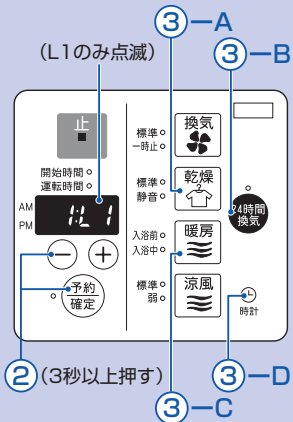

お知らせ

- 途中で設定の変更を中止する場合は、**止** を押して中止してください。

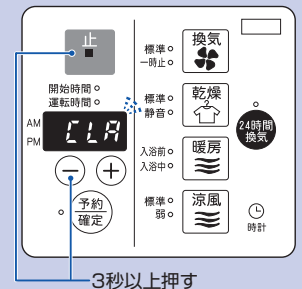
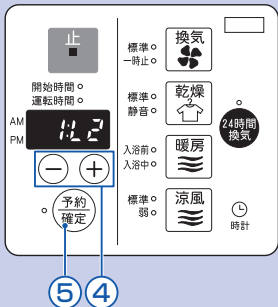



上手な乾かし方

乾かす前の準備

空気取入口がないと、換気・乾燥のとき、性能が悪くなるおそれがあります。どうしても空気取入口が設置できない場合は、換気・乾燥のとき、浴室のドアを少し開けてご使用ください。

・浴槽のお湯を抜くか、ふたをしてください。

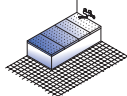

・洗濯物は十分脱水してください。



・浴室の水滴はふき取った方が早く乾燥できます。

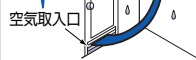

早く乾かすポイント

ジーパン、トレーナーなどの厚手のものは温風吹出口の近くに吊り下げ。



ズボンなどの丈の長い衣類の下の部分や、シャツの脇の下などは温風が当たりにくいので、途中で干し方をかえる。

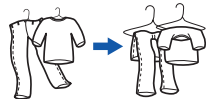

物干バーの両端は乾きにくいので、途中で中央と両端の衣類を入れ替える。

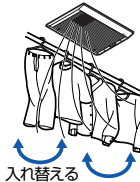

衣類と衣類の間にはすき間をあけて、温風がいきわたるようにする。

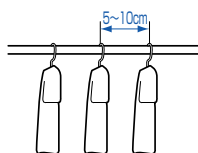

ハンガーの向きがポイント

乾きにくい

乾きやすい

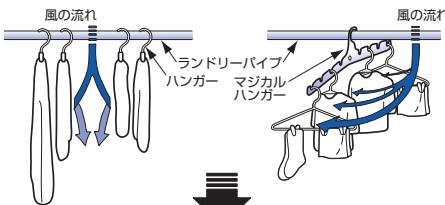

マジカルハンガー(付属品)



マジカルハンガー (2本入り)

- ・マジカルハンガーの溝にハンガーを掛けてください。
- ・クリーニング用ハンガーがおすすめです。

お知らせ

- ・洗濯物は、乾燥運転終了後、長時間放置されますと湿った状態になりますので、早めの取り込みをおすすめします。
- ・乾燥運転終了後時間がたち、洗濯物が湿ったときは、もう一度30分程度乾燥運転すると洗濯物がふんわりします。



乾燥時間のめやす

乾燥時間の目安 (衣類量 約5kg)

| | TYK800G/801G/810Gタイプ(100V) | | TYK850G/851G/860Gタイプ(200V) | |
|----------------|----------------------------|--------|----------------------------|-------|
| | 標準モード | 静音モード | 標準モード | 静音モード |
| 気温25℃ 湿度60% | 2時間20分 | 3時間30分 | 2時間 | 3時間 |
| 気温 5℃ 湿度60% | 3時間20分 | 5時間 | 2時間40分 | 4時間 |

- 乾燥時間は、浴室の広さや種類、室温、外気温および、洗濯物の種類や状態によって異なります。
- 【静音モード】での乾燥時間は【標準モード】より約40%長くかかります。また、丈の長いものがあると、乾燥時間がさらに長くかかります。
- 乾燥時間は衣類の総重量が洗濯前の重量に戻るまでの時間としています。衣類の種類によっては、若干の湿り気が残る場合があります。

衣類量 (約5kg)



作業服 (2枚・綿)



作業ズボン (2枚・綿)



枕カバー (1枚・ポリエステル)



靴下 (2足・綿)



Tシャツ (1枚・綿)



パジャマ(上下) (1組・綿)



綿シャツ (2枚・綿)



綿パンツ (1枚・綿)



カットシャツ (1枚・綿)



ランニングシャツ (1枚・綿)



パンツ (1枚・綿)



ジャージ(上下) (1組・ポリエステル)

測定条件

- ・洗濯物は脱水機で5分間脱水した物を使用。(乾燥時 約5kg)
- ・TYK800G/801G/810Gタイプは1坪タイプのシステムバスで測定。
- ・TYK850G/851G/860Gタイプは1.25坪タイプのシステムバスで測定。
- ・システムバスは窓あり、保温材あり。
- ・ランドリーパイプは当社推奨位置。
- ・浴室は壁・床・天井に水滴がない状態で、お湯はりなし、ふろふたあり。
- ・マジカルハンガーを使用。



乾燥時間のめやす

衣類乾燥時間の目安 (浴室の大きさ違い)

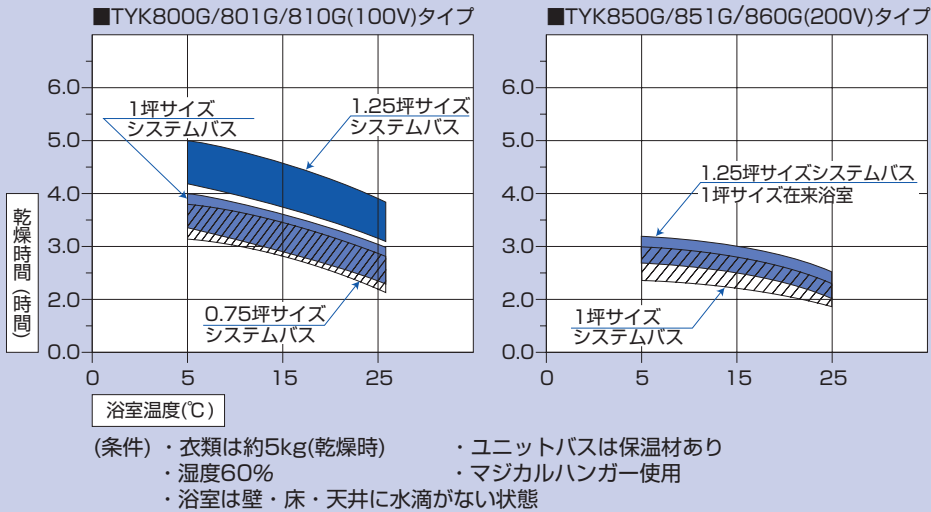

衣類乾燥時間の目安 (衣類違い)

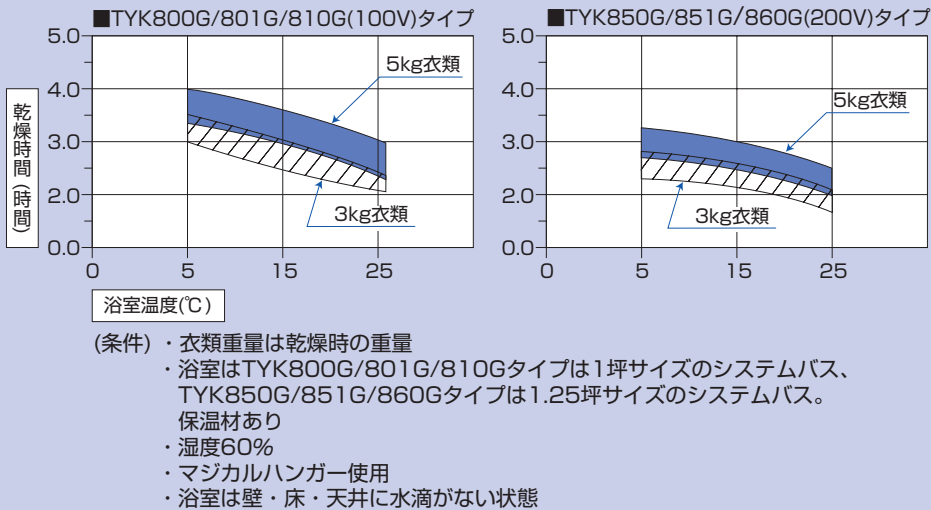

●乾燥時間は目安です。
 ※気温、湿度、洗濯物の種類・厚さ、浴室の状況によって時間がかかる場合は異なります。
 (※浴室の状況とは?…断熱材の有無、窓の有無・大きさ、浴室の設置位置・大きさ、在来工法浴室、壁・床・天井がぬれている状態。)



電気代のめやす

電気代をおさえて衣類を乾かすには・・・

- ① **涼風** を押す
6時間程度、運転してください。
- ② **乾燥** を押す
1時間程度、運転してください。

お知らせ

- ・時間はかかりますが電気代をおさえることができ、おトクです。
- ・自動的に切り替わりません。途中でモードを切り替えてください。

たとえば・・・

| | | |
|---------------------------|----------------------|-----------|
| 「涼風 標準モード」 を6時間運転(半乾き) | 「乾燥 標準モード」 を1時間運転 | 合計 |
| 約3円 | 約29円 | 約32円 |

電気代の目安

| | TYK800G型(100V) | | TYK850G型(200V) | |
|--------------------|----------------|-------|----------------|-------|
| モード | 1時間運転の電気代 | 消費電力 | 1時間運転の電気代 | 消費電力 |
| 乾燥 標準 | 約29円 | 1250W | 約43円 | 1870W |
| 乾燥 静音 | 約27円 | 1170W | 約39円 | 1680W |
| 暖房入浴前 | 約30円 | 1300W | 約48円 | 2100W |
| 暖房入浴中 | 約27円 | 1190W | 約41円 | 1800W |
| 換気 標準 | 約0.3円 | 14W | 約0.3円 | 14W |
| 涼風 標準 | 約0.4円 | 18W | 約0.8円 | 34W |
| 24時間換気の 1カ月の電気代 | 約95円/月 | | 約111円/月 | |

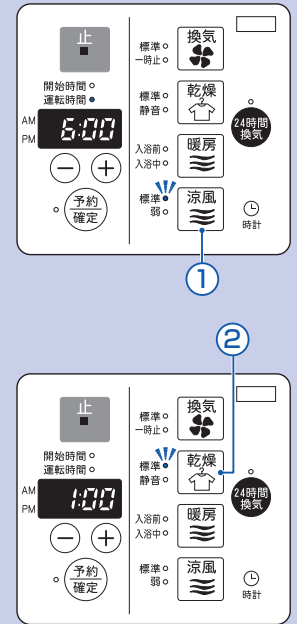



お手入れのしかた (1ヶ月に1回)



警告

- 本体にお湯や水をかけないでください。火災や感電、故障の原因になります。
- ご自身でグリルは開けないでください。火災、感電、やけどのおそれがあります。

注意

- お手入れの際は、電源(ブレーカー)を切ってください。感電、けがのおそれがあります。
- フィルター、グリルのお手入れの際は、高所での作業になるので滑らないよう注意して作業してください。特に踏み台などを使う場合はご注意ください。転倒による傷害のおそれがあります。

お願い

- フィルターは強く曲げないでください。破損するおそれがあります。

お願い

- フィルターの掃除は、1カ月に1回程度は必ず実施してください。性能低下または故障の原因となります。
- お手入れには、中性洗剤をご使用ください。シンナー、ベンジン、アルカリ性洗剤、カビ取り剤などは、使用しないでください。変色や変質または割れることがあります。
- 化学ぞうきんでこすったり、長時間接触させたままにしておきますと、変質することがあります。

1 フィルターを外す

- グリルからフィルターを抜き取ります。

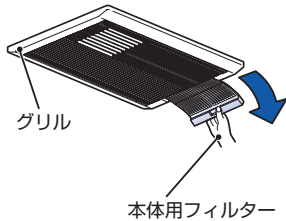

2室換気タイプの場合

吸込ログリル(洗面所などに設置)のフィルターも外してください。

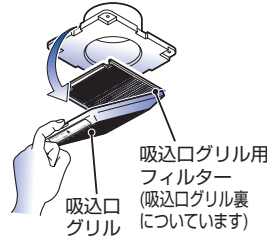

本製品に同梱の吸込口の場合は、吸込ログリル側面の凹部に指をかけて引くとグリルが外れます。(グリル▼印をつけています。)

2 フィルターを洗う

- ①ほこりを掃除機で吸い取ってください。

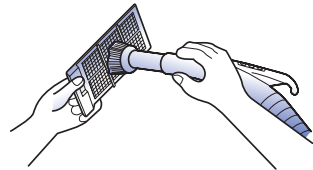

- ②中性洗剤をとかしたぬるま湯(40℃まで)に浸してください。スポンジなどの柔らかいもので汚れを落としてください



- ③水洗いしたあと、空ぶきしてよく乾かしてください。



3 フィルターを取り付ける

- フィルターを元の位置に戻します。向きに注意して、フィルターをグリルに取り付けてください。

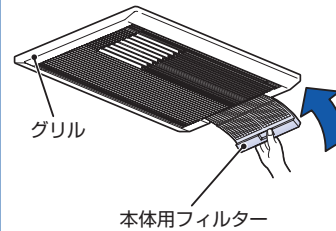

2室換気タイプの場合

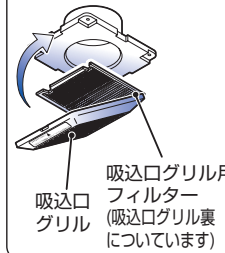

4 グリルを掃除する

- ①水でぬらした柔らかい布を十分にしぼってふいてください。
- ②汚れがひどいときは、うすめた台所用洗剤(中性)を含ませた柔らかい布でふき取ってください。その後水ぶきしてください。

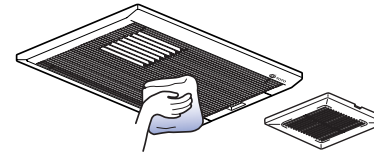

お願い

- グリル表面にフィルター(市販品・レンジ用フィルターなど)を取り付けしないでください。製品内部温度が上昇し故障することがあります。

お願い

- お手入れには、中性洗剤をご使用ください。シンナー、ベンジン、アルカリ性洗剤、カビ取り剤などは、使用しないでください。変色や変質または割れることがあります。



お知らせ

下記表の部品は、別途ご購入することができます。
※部品番号でご依頼ください。
TYK800GRU2/801GRU2/810GRU2/850GRU2/860GRU2
の場合は()内の品番でご依頼ください。

| 部品名称 | 部品番号 |
|-----------------|------------------|
| ① 本体用フィルター | 部品供給は 終了しました。 |
| ② グリルキャップ(4個入) | |
| ③ 吸込口 | |
| ④ 吸込ログリル | |
| ⑤ 吸込ログリル用フィルター | |
| ⑥ マジカルハンガー(2本入) | TYR510 |

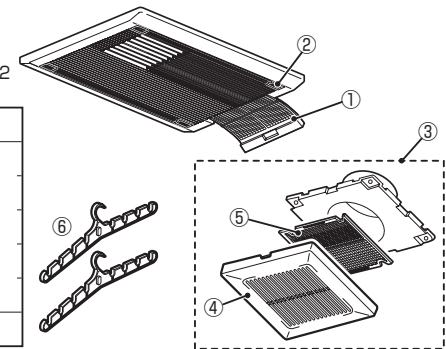



故障かな? ! と思ったら

・故障かな?!と思ったら、修理を依頼する前に、以下のことを確認してください。

| 症状 | 原因 | 対策・対応 |
|--|---|---|
| 暖房運転のときしばらくすると(例: 15分)風が急に弱くなる | 入浴中暖房の切り替え時間を変更していませんか? | ☞ P21「設定を変更する」で確認してください。 |
| 運転を開始したときや運転の切り替えをしたときに を押すと「カチッ」と音をする。 | 機器内部の構成によるものです。 ※故障ではありません。 | — |
| 換気運転中に、吹出口から風が出ている。 | 機器内部の構成によるものです。 ※故障ではありません。 | — |
| 暖房・乾燥運転中に風が暖かくなれない | 浴室内の温度が高い状態やフィルターが詰まった状態のとき、安全のため自動的にヒーターの通電を停止します。 | 浴室内の温度が下がったとき、また、フィルターを掃除したあとには、正常に運転します。 |
| 本体から「ジー」という連続音をする。 | モーターの作動音です。 異常ではありません。 | — |
| 運転の切り替えに時間がかかる。 | 運転切り替えの準備をしています。 約10秒~40秒後に運転を開始します。 | — |
| ランプが3回点滅し、操作を受け付けません。 (3回点滅) | 予約設定中にボタンを押していませんか? | 予約を解除すれば操作は受け付けます。 |
| (例) Eマークの表示がリモコンに表示される。 | 部品が故障している可能性があります。 | 主電源(ブレーカー)を1度切ってから、再び運転してください。 |
| グリルから水滴が落ちる。 | 浴室内の湿気により、本体内部で結露が発生したためです。 | 入浴中は【換気一時止モード】を、入浴後は【換気標準モード】(3時間以上)をお使いください。 (☞ P5の「結露水について」をご覧ください。) |
| グリルに色がつく。 | 入浴剤などがグリルより吸い込まれた際にグリル表面に付着したためです。 | ぬれた布でふき取ってください。また入浴剤を入れる際は【換気一時止モード】にしてください。 |
| ネットワークリモコンで操作ができない。 | 部品が故障、または結線不良の可能性があります。 | ネットワークリモコンと同梱している専用の取扱説明書をご覧ください。 |

※以上の確認をしても直らないときは、電源(ブレーカー)を切って、お求めの販売店またはTOTOメンテナンス(株) ☎ 0120-1010-05(フリーダイヤル)に修理を依頼してください。



アフターサービスについて

【修理を依頼する前に「故障かな? ! と思ったら」(P29)をご確認ください!】

保証について

- 本製品は、設置日から1ヵ年保証です。
- この取扱説明書の☞ P32が保証書になっています。必ず「お求めの販売店名 またはお取付工事店・設置日」などの記入をお確かめになり、保証書内容をよくお読みのうえ、大切に保存してください。

保証期間中に修理を依頼されるときに

- もう一度取扱説明書をよくお読みいただき、ご確認ください。なお、異常のあるときには、お求めの販売店・お取付工事店または、TOTOメンテナンス(株) ☎ 0120-1010-05(フリーダイヤル)に修理を依頼してください。保証書の記載内容により修理いたします。

【連絡していただきたい内容】

- ご住所・お名前・電話番号
- 製品名・・・三乾王(さんかんおう)
- 製品品番・・・☞ P2記載の **製品品番について** をご覧になってご確認ください。
- 設置日(保証書をご覧ください)
- 故障内容・異常状況・・・例えば「リモコンの表示部が (E02) になっています」などとお伝えください。

■訪問ご希望日

【お客様の個人情報の取り扱い】

お客様からお預かりした個人情報は、関連法令および社内諸規定に基づき、慎重かつ適切にお取り扱いします。詳細は、TOTOホームページ(<http://www.toto.co.jp/>)をご覧ください。

保証期間経過後、修理を依頼されるとき

- TOTOお客様相談室またはTOTOメンテナンス(株)にまずご相談ください。修理により製品の機能が維持できる場合には、ご要望により有料で修理いたします。

補修用性能部品の保有期間について

- 当社は、この製品の補修用性能部品を製造打切後6年保有しています。補修用性能部品とは、その製品の機能を維持するために必要な部品です。

修理料金のしくみ<TOTOメンテナンス(株)にご依頼の場合>

修理料金は **技術料** + **部品代** + **訪問料金** で構成されています。

技術料 は、診断・故障箇所の修理及び部品交換・調整・修理完了時の点検などの作業にかかる費用です。

部品代 は、修理に使用した部品代です。

訪問料金 は、製品のある場所へ技術者を派遣する場合の費用です。

仕様

| 型式 | モード | | 消費電力 (W) | 質量 (kg) |
|----------------------|-----|-----|----------|---------|
| TYK800G型 TYK801G型 | 換気 | 標準 | 14 | 7.4 |
| | | 乾燥 | 標準 | |
| | | 静音 | 1190 | |
| | 暖房 | 入浴前 | 1300 | |
| | | 入浴中 | 1190 | |
| | 涼風 | 標準 | 18 | |
| | | 弱 | 15 | |
| 24時間 | | 6 | | |
| TYK810G型 | 換気 | 標準 | 21 | 7.8 |
| | | 乾燥 | 標準 | |
| | | 静音 | 1190 | |
| | 暖房 | 入浴前 | 1300 | |
| | | 入浴中 | 1190 | |
| | 涼風 | 標準 | 18 | |
| | | 弱 | 13 | |
| 24時間 | | 6 | | |
| TYK850G型 TYK851G型 | 換気 | 標準 | 14 | 7.6 |
| | | 乾燥 | 標準 | |
| | | 静音 | 1680 | |
| | 暖房 | 入浴前 | 2100 | |
| | | 入浴中 | 1800 | |
| | 涼風 | 標準 | 34 | |
| | | 弱 | 16 | |
| 24時間 | | 7 | | |
| TYK860G型 | 換気 | 標準 | 22 | 8.0 |
| | | 乾燥 | 標準 | |
| | | 静音 | 1680 | |
| | 暖房 | 入浴前 | 2100 | |
| | | 入浴中 | 1800 | |
| | 涼風 | 標準 | 33 | |
| | | 弱 | 15 | |
| 24時間 | | 7 | | |

TOTO®

保証書

本書は、本書記載内容で無料修理を行うことをお約束するものです。お取付日から表記期間中に故障が発生した場合は、本書をご提示の上、お取付店またはTOTOメンテナンス(株)(フリーダイヤル ☎0120-1010-05)に修理をご依頼ください。

| | | |
|-------|-----------|---|
| お客様 | おなまえ | 様 |
| | おところ | ☎ |
| お取付店名 | | ☎ |
| | | ☎ |
| お取付日 | Tel 年 月 日 | |

| | |
|------|-----------|
| 品番 | 浴室換気暖房乾燥機 |
| | TYK800G型 |
| | TYK801G型 |
| | TYK810G型 |
| | TYK850G型 |
| | TYK851G型 |
| | TYK860G型 |
| 保証期間 | お取付日から1カ年 |

★お客様へ

この保証書をお受け取りになるときに、お取付年月日、お取付店名、扱者印が記入してあることを確認してください。本証書は再発行いたしませんので紛失されないよう大切に保管してください。

〈無料修理規定〉

- 取扱説明書、本体貼付ラベル等の注意書にしたがった正常な使用状態で故障した場合には、表記の期間無料修理いたします。
- 保証期間内に故障して無料修理を受ける場合は、お取付店またはTOTOメンテナンス(株)にご依頼のうえ、出張修理に際して本書をご提示ください。
- ご転居の場合は事前にお取付店にご相談ください。
- ご贈答品等で本保証書に記入してあるお取付店に修理をご依頼できない場合には、TOTOメンテナンス(株)にご相談ください。
- 保証期間内でも次の場合には有料修理になります。
 - (イ) 使用上の不注意、過失による不具合及び不当な修理や改造による故障及び損傷。
 - (ロ) お取付後の移設等に起因する故障及び損傷。
 - (ハ) 火災・地震・水害・落雷、その他の天災地変、公害やガス害(硫化水素ガスなど)、塩害や異常電源(電圧・周波数)による故障及び損傷。
 - (ニ) 一般家庭用以外(例えば業務用での使用または車輛・船舶への搭載)に使用された場合の故障及び損傷。
 - (ホ) ほこりやごみつまりによる不具合。
 - (ヘ) 施工上の不注意・過失による故障及び損傷。
 - (ト) 日常のお手入れ箇所(フィルターなど)の劣化による不具合。
 - (チ) 本書の提示がない場合。
 - (リ) 本書にお客様名、販売店名、お引渡し日の記入のない場合、あるいは字句を書き替えられた場合。
 - (ヌ) 部品交換について
無料修理により取り外された部品・製品は、TOTO株式会社の所有となります。
- 本書は日本国内においてのみ有効です。
- 本書は再発行いたしませんので紛失しないよう大切に保管してください。

※この保証書は本書に明示した期間、条件のもとにおいて無料修理をお約束するものです。したがって、この保証書によってお客様の法律上の権利を制限するものではありません。保証期間経過後の修理等についてご不明の場合は、お客様相談室またはTOTOメンテナンス(株)にお問い合わせください。

製品のお問い合わせは
TOTO(株)お客様相談室へ
TEL ☎0120-03-1010
TEL ☎0120-09-1010
FAX ☎0120-09-1010
受付時間：平日 9:00~18:00
土・日・祝日10:00~18:00
(夏期休暇・年末年始を除く)

修理のご利用は
TOTOメンテナンス(株)修理受付センターへ
TEL ☎0120-1010-05
FAX ☎0120-1010-02
受付(年中無休)
受付時間：関東・甲信越地区 8:00~20:00
上記以外の地区 9:00~20:00
訪問修理(年中無休・一部地域を除く)
営業時間：9:00~18:00

補修用性能部品のご購入は
TOTOメンテナンス(株)TOTOパーツセンターへ
TEL ☎0120-8282-55
FAX ☎0120-8272-99
受付時間：平日 9:00~18:00
土・日・祝日10:00~18:00
(夏期休暇・年末年始を除く)

TOTO株式会社

〒802-8601 福岡県北九州市小倉北区中島2-1-1

MEMO

MEMO
