

修理を依頼する前に「故障かな?と思ったら」(P31)をご確認ください

## 修理・取り扱いのご相談は まずお求めの取付店・販売店へ

取付店・販売店 〒

電話 —

転居や贈答品などでお求めの取付店・販売店へご相談できない場合は、商品名・品番をご確認の上、下記TOTO窓口までお問い合わせください。

### お客様専用窓口



商品のお問い合わせは

TOTO(株)お客様相談室へ

TEL ☎ 0120-03-1010

FAX ☎ 0120-09-1010

受付時間：9:00～17:00（夏期休暇・年末年始を除く）



修理のご用命は

安心・信頼の

TOTOメンテナンス(株)修理受付センターへ

ホームページ <http://www.tom-net.jp/>

TEL ☎ 0120-1010-05

FAX ☎ 0120-1010-02

受付：年中無休

受付時間：8:00～19:00

訪問修理：年中無休（一部地域を除く）

営業時間：9:00～18:00



交換部品・別売品  
ご購入は

TOTOメンテナンス(株)TOTOパーツセンターへ

TEL ☎ 0120-8282-55

FAX ☎ 0120-8272-99

受付時間：平日 9:00～18:00 土・日・祝日 10:00～18:00

（夏期休暇・年末年始を除く）

※インターネットでの部品購入はTOTOWebショップへ（24時間受付）

<http://www.toto.jp/ec/html/index.htm>

お客様からお預かりした個人情報は、関連法令および社内諸規定に基づき慎重かつ適切に取り扱います。  
詳細はTOTOホームページをご覧ください。

愛情点検

長年ご使用の浴室換気暖房乾燥機の点検をしましょう!



ご使用の際  
こんな症状は  
ありませんか?

- スイッチを入れても運転音がしない。
- 運転音が通常より小さい、または大きかったり振動がする。
- 焦げくさいにおいがする。
- ブレーカーが頻りに落ちる。

このような症状のときは、故障や事故防止のため、運転スイッチを切り、電源（分電盤のブレーカー）を切って、お求めの販売店またはTOTOメンテナンス(株)にご相談ください。

TOTO株式会社

TOTOホームページ <http://www.toto.co.jp/>

2013.12  
F06689RR

# TOTO

取扱説明書 保証書付

特定保守製品

日本国内専用

## 浴室換気暖房乾燥機

### 24時間換気機能付

品番

TYB211G型 (100V・1室換気タイプ)

TYB212G型 (100V・2室換気タイプ)

TYB213G型 (100V・3室換気タイプ)

TYB221G型 (200V・1室換気タイプ)

TYB222G型 (200V・2室換気タイプ)

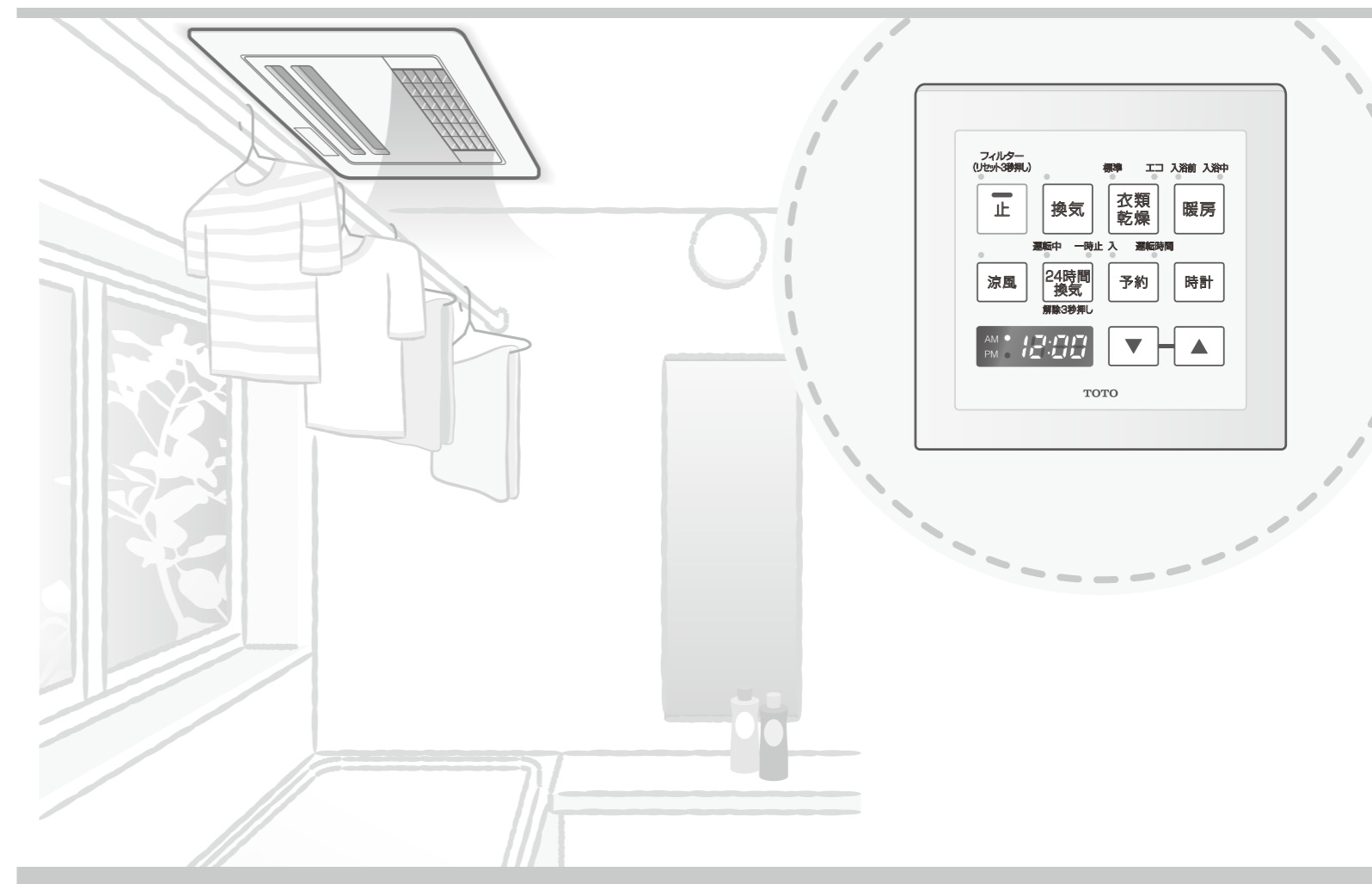

- この商品は平成21年4月1日施行の消費生活用製品安全法(消安法)で指定される「特定保守製品」です。
- このたびは、浴室換気暖房乾燥機をお求めいただき、誠にありがとうございます。  
この取扱説明書をよくお読みのうえ、正しくお使いください。
- 保証書に、取付店名、取付日などが記入されていることを必ずお確かめください。
- この取扱説明書は大切に保管し、必要なときにお読みください。

# 浴室換気暖房乾燥機で♪暮らし

換気をしたい

P10、P11へ

換気／24時間換気

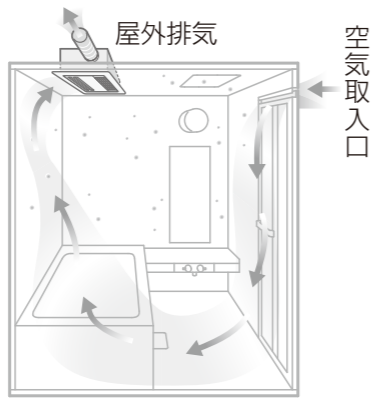

浴室を暖めたい

P17へ

暖房

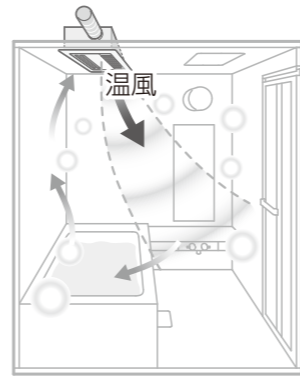

衣類を乾かしたい

P13へ

衣類乾燥

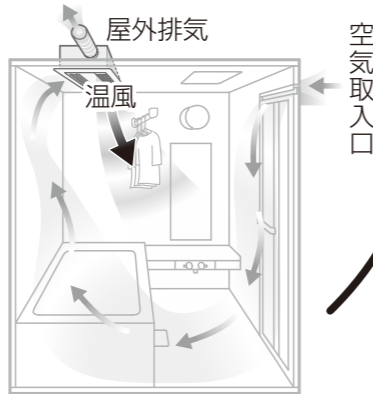

蒸し暑さをやわらげたい

P18へ

涼風

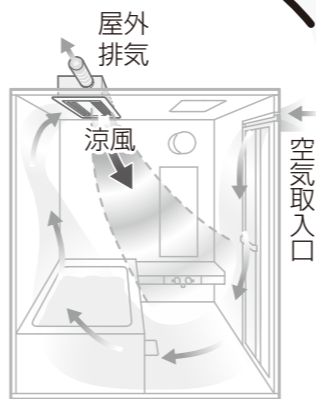

よくあるお問い合わせをまとめました。

こんなときは P29へ



## 24時間換気について

### 生活スタイルの変化

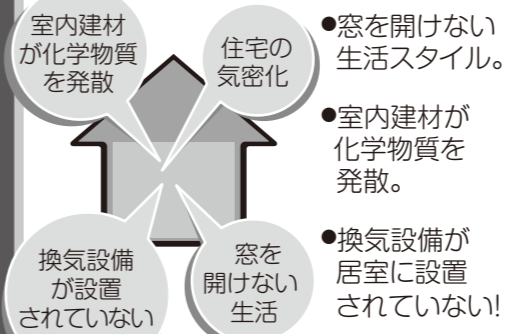

### シックハウス症候群の増加!

- CO<sup>2</sup>
- 結露
- 悪臭
- 熱気
- 化学物質
- カビ

建築基準法により24時間換気設備の設置が義務付けられています。

健康で、より快適な生活を支援します。

P11へ

## もくじ

### はじめに

- 浴室換気暖房乾燥機でできること... 1
- 24時間換気について... 2
- 各部のなまえ... 3
- 安全上のご注意... 4
- ご使用前の確認... 5
- ご使用時に知っておいていただきたいこと... 6
- リモコンの説明... 7

### 使いかた

- 時計をあわせる... 9
- 換気
  - 換気をする... 10
  - 24時間換気をする... 11
  - 2室換気3室換気について... 12
- 衣類乾燥
  - 洗濯物を乾かす... 13
  - 上手な乾燥の仕方... 16
- 暖房
  - 浴室を暖かくする... 17
- 涼風
  - 蒸し暑さをやわらげる... 18
  - 運転を予約する... 19
  - 初期設定を変更する... 21
  - 電気代の目安... 23

### お手入れ

- 定期的なお手入れ... 25
- ほこりが落下してきたら... 29

### こんなときは

- 故障かな?と思ったら... 31
- アフターサービス... 32
- 特定保守製品について... 33
- 安全確認... 36
- 交換部品・別売品... 37
- 仕様... 37
- 保証書... 38

はじめに

使いかた

お手入れ

こんなときは



# 各部のなまえ

## 本体

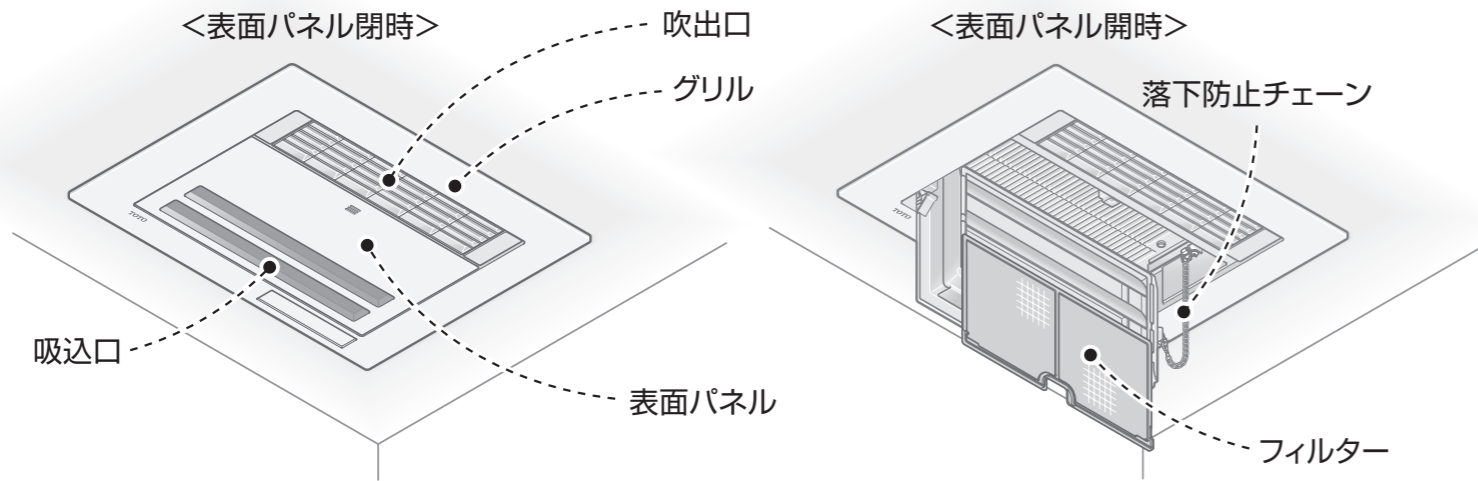

## リモコン

標準リモコンの場合

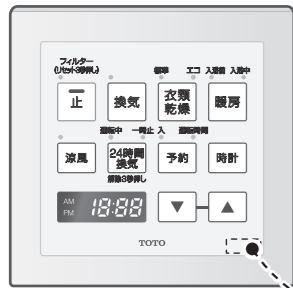

照明スイッチ枠付リモコンの場合



浴室リモコン(別売品)



品番シール  
品番はここに貼ってあるシールで確認できます。

照明スイッチはメーカーにより形状が異なります。

(TYB212GA型/TYB213GA型は照明スイッチ枠付リモコンが同梱されています)

詳しいご使用方法は浴室リモコンの取扱説明書をご覧ください。

## 副吸込口

2・3室換気タイプのみ(TYB212G型/TYB213G型/TYB222G型)

洗面所またはトイレに設置されています。

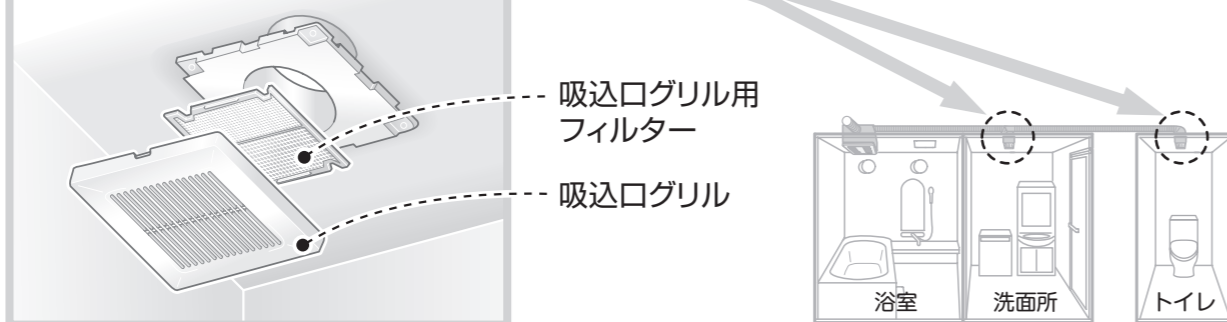

# 安全上のご注意

安全のために、必ずお守りいただき正しくお使いください。





●表示と意味は次のようになっています。

<b>警告</b>	この表示を無視して、誤った取り扱いをすると、人が死亡または重傷を負うことが想定される内容を示しています。
<b>注意</b>	この表示を無視して、誤った取り扱いをすると、人が傷害を負うことが想定される内容、および物的損害のみの発生が想定される内容を示しています。

●お守りいただく内容を表示で区分し説明しています。

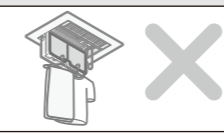
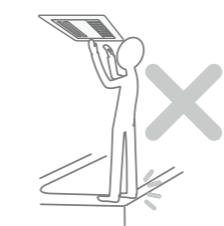
絵表示の例	絵表示の意味	絵表示の例	絵表示の意味
	⊘ は、してはいけない「禁止」の内容です。左図は、「分解禁止」を示します。		ⓘ は、必ず実行していただく「強制」の内容です。左図は、「必ず守る」を示します。

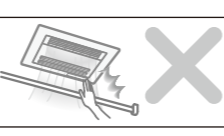
<b>警告</b>	
	指定する電源(AC100VまたはAC200V)以外では使用しない 火災の原因になります。
	本体・リモコンに直接お湯や水、カビ取り剤などをかけない 火災や感電、故障の原因になります。 ※シンナー、ベンジン、アルカリ性洗剤、カビ取り剤などは使用しない。
	吹出口に指や物を差し込まない 感電のおそれがあります。
	グリルは取り外さない 火災、感電の原因になります。
	ドライクリーニング油、ベンジンやシンナー、ガソリン、食用油、アロマオイルなどの付着した衣類は、洗濯後でも絶対に乾燥しない 油の酸化熱による自然発火や、引火するおそれがあります。
	内釜式ふろを設置した浴室では使用しない 排気ガスが浴室内に逆流し、一酸化炭素中毒を起こすことがあります。
	グリルに市販のごみ取り用フィルターを取り付けない 商品の故障、または火災のおそれがあります。 市販のフィルター
	グリルの吸込口・吹出口をタオルなどでふさがない また、表面パネルやグリルに洗濯物を引っ掛けない 火災のおそれがあります。 ※吹出口、吸込口から10cm以内(東京消防庁設置基準の場合)に洗濯物などを近づけることは、火災予防条例などにより、禁止されています。
	絶対に分解したり、修理、改造は行わない 火災、感電の原因になります。
	お手入れの際は、電源(ブレーカー)を切る 感電、けがのおそれがあります。(ぬれた手で入/切しないでください。)
	乾燥・暖房時には、浴室にあるスプレー缶を浴室の外へ出す 熱でスプレー缶が、破裂するおそれがあります。
	アース(D種接地)工事がされていることを確認する アース工事がされていないと故障や漏電のとき、感電の原因になります。 アース工事は、お近くの工事店に依頼してください。

⚠ 注意	
<div style="text-align: center;">             禁止         </div>	表面パネルに手をかけない ハンガーなど、ものをかけない 破損、落下によるけがのおそれがあります。 
	フィルター、表面パネル、グリルのお手入れの際は、 浴槽のふちに立たない ふろいすの上に立たない 高所作業となるので注意する 脚立などを使ってください。滑りやすいので足場に注意してください。 なお、脚立は脚にゴムキャップ(保護)が付いたもの、または養生シートをご使用ください。転倒による傷害のおそれがあります。 
	他の暖房器具との併用はしない 浴室内温度が上昇して正常に動作しなくなったり、故障や寿命低下の原因になります。
	運転中(24時間換気含む)は、整髪料を使用しない 整髪料の成分が商品内部に侵入し、故障の原因になります。
	スチームサウナ付きの浴室では使用しない 故障の原因になります。
<div style="text-align: center;">             触れるな         </div>	運転中や使用直後は、表面パネル・吹出口・吸込口をさわらない やけどのおそれがあります。
	運転中や使用直後は、ランドリーパイプが高温になっているので さわらない やけどのおそれがあります。 
<div style="text-align: center;">             必ず実行         </div>	点検期間中に法定点検を受ける 経年劣化により発火、けがをすおそれがあります。 ※ご使用になる前に必ず所有者登録をしてください。

# ご使用前の確認

**はじめに** 商品が正しく取り付けられているか確認してください。

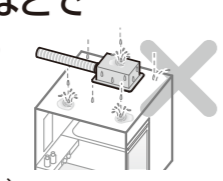
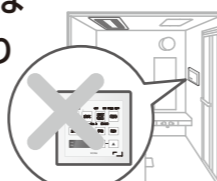
- |   |  |
|---|--|
| <input checked="" type="checkbox"/> <b>高温になる場所(周囲温度40℃以上) および浴室以外に取り付けられていませんか。</b><br><small>この商品は浴室専用です。高温で使用されますと、故障やモーターの寿命を縮める原因になります。</small>   | <input checked="" type="checkbox"/> <b>点検口が設けられていますか。</b><br><small>保守点検のため、点検口を必ず設けてください。浴室に点検口を設けることができないときは、浴室の天井裏を確認できる洗面所などの天井に点検口を設けてください。</small>  |
| <input checked="" type="checkbox"/> <b>本体の天井裏側が雨漏りなどでぬれる場所に取り付けられていませんか。</b><br><small>故障の原因になります。ぬれないように取り付けてください。</small>  | <input checked="" type="checkbox"/> <b>リモコン(浴室リモコンはのぞく)が浴室の中に取り付けられていませんか。</b><br><small>故障の原因になります。浴室の外に取り付けてください。</small>                               |

**取り付け場所・取り付けに関して不具合があった場合は、お求めの販売店、またはお取り付けの工事店へご相談ください。**

# ご使用時に知っておいていただきたいこと

以下の項目をよくお読みになってからお使いください。

**お買い上げ初期またはしばらく使用されなかった場合に運転するとき、こげたようなにおいがすることがあります。**

➔ これはヒーター表面の付着物が加熱されるためであり、異常ではありません。

**空気取入口を確保してください。**

➔ 空気取入口がないと、換気・乾燥のとき、性能が悪くなるおそれがあります。浴室のドアの空気取入口が開閉式の場合は、開にしてご使用ください。どうしても空気取入口が設置できない場合は、換気・乾燥のとき、浴室のドアを少し開いてご使用ください。

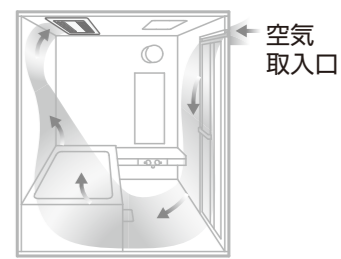

**入浴剤を浴槽に入れるときは、運転を停止してください。**

➔ 入浴剤が換気と共に吸い込まれ、商品に付着する場合があります。

お手入れ→表面パネルのお掃除をご覧ください。 P28へ

**暖房・衣類乾燥運転の終了後、ヒーター保護のため約20秒間ファンが作動します。**

**暖房時、浴室内が暖まると、熱膨張によりシャンプーなどのポンプディスペンサーの先端から中身が出てくる場合があります。**



**気温や湿度、浴室の状況※によって浴室内部温度が十分に上昇しにくい場合があります。**

※浴室の状況とは？  
断熱材の有無・窓の有無・大きさ、浴室の設置位置・大きさ、浴室の工法、壁・床・天井がぬれている状態などです。



# リモコンの説明

この取扱説明書では、ランプと表示を右のように示しています。

消灯 ●

点灯 ○

点滅 ●

## 停止

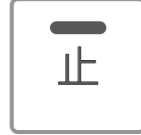

運転を停止します。  
予約を解除します。  
3秒以上押すとフィルターお手入れランプをリセットすることができます。

P25へ

## 運転



換気します。

P10へ



衣類を乾燥させます。  
押すたびに「標準」・「エコ」とモードが切り替わります。

P13へ



浴室を暖めます。  
押すたびに「入浴前」・「入浴中」とモードが切り替わります。  
自動的に切り替わるような設定変更もできます。

P17へ

P21へ



夏場など、入浴時の蒸し暑さをやわらげます。

P18へ



24時間連続して換気します。  
押すたびに「運転中」・「一時止」とモードが切り替わります。  
3秒以上押すと、完全に止まります。

P11へ

## フィルターお手入れランプ P25へ

フィルター掃除をおすすめするサインです。  
ランプを消したいときは「止」を3秒以上押してください。

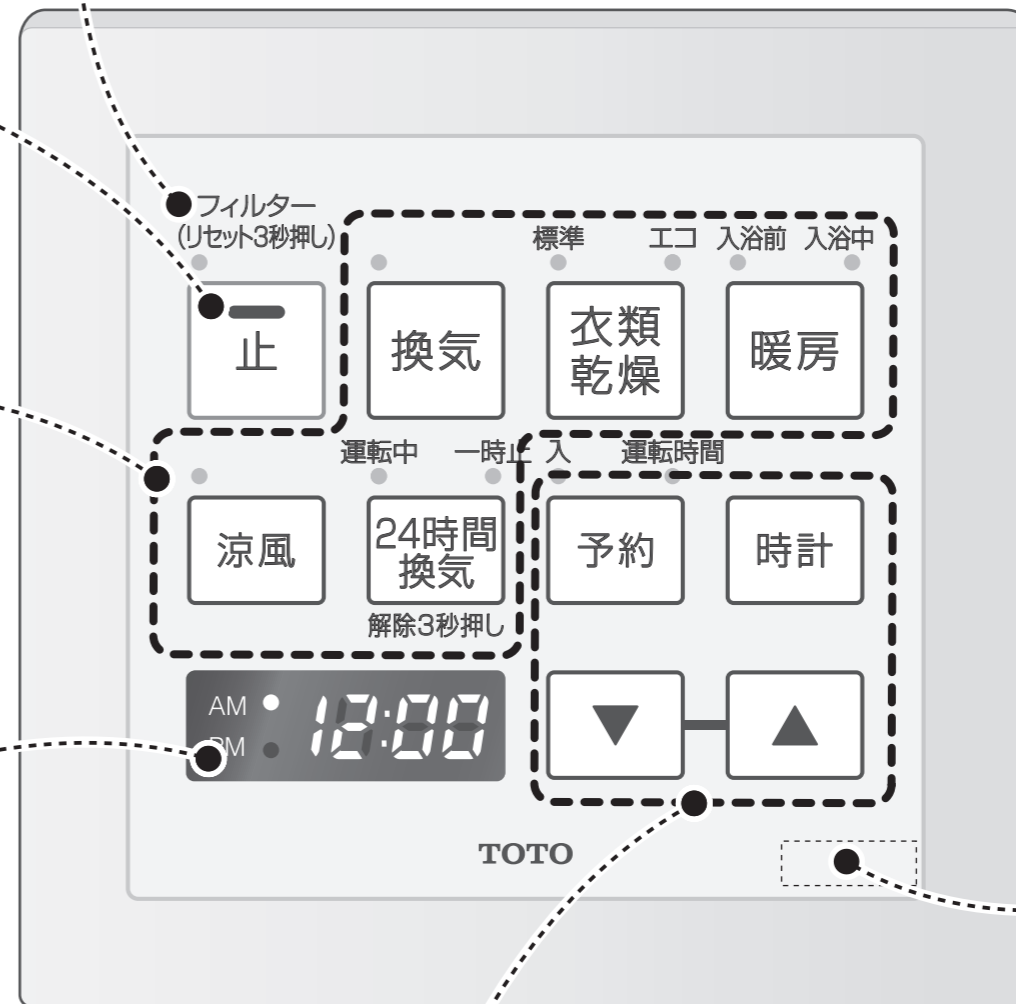

### 表示部

現在時刻、運転しているときの残り時間、エラーを表示します。  
(工場出荷時の設定では時刻表示は消灯しています)

### 品番シール

品番はここに貼ってあるシールで確認できます。

### お知らせ

各運転動作中に他の運転ボタンを操作した場合

機器内部で運転切り替えの準備をするため、約10秒～40秒後に運転が切り替わります。

運転途中でモードを操作した場合

運転残り時間はリセットされ、各モードの設定した時間になります。

## 設定



運転を予約するときに使用します。  
運転開始時刻と運転時間が設定できます。  
(24時間換気運転は予約の設定ができません。)

P19へ



時刻あわせを行うときに使用します。  
運転しているモードの残り時間が表示されているときに押すと、現在時刻が表示できます。

P9へ



換気・衣類乾燥・暖房・涼風の運転時間の設定や、予約時の時刻あわせに使用します。

# 使いかた

## 時計をあわせる

本商品は時計機能付きです。  
手順に沿って現在時刻を設定してお使いください。

たとえば、午後3時50分にあわせたいとき

- 1 止 を押す。
- 2 時計 を押す。(時計表示が消えている場合は2度押す)  
点滅 表示部 AM 12:00 PM が点滅する。
- 3 ▼ または ▲ を押す。  
表示部を AM 12:50 PM にする。
- 4 時計 を押す。  
点灯 表示部 AM 12:50 PM の時刻が点灯。(点滅しなくなる)  
これで設定完了です。  
時計表示がOFFの設定の場合は、設定後10秒で表示が消えます。  
再び表示させるには 時計 をもう一度押してください。

(もどす) (すすめる)  
1回押すと1分単位で変更  
押し続けると30分単位で変更

### お知らせ

- 時計をあわせなくても各運転はご使用できます。
- 予約運転をしたい場合は、時計をあわせてください。
- 時計設定は運転を停止した状態で行ってください。
- 時刻設定中は、運転ボタンを押しても受け付けません。
- 停電後や分電盤のブレーカーを入れ直したあとも再度時刻の設定が必要です。
- 24時間換気運転中に時刻設定を行うと一時的に「運転中」ランプが消灯しますが、時刻設定したあとは、「運転中」ランプが再点灯します。

### 時計設定のワンポイント

時刻設定前に点滅が消えた。

時計 を押して、一定時間何もしないと点滅が終わります。そのときは、再度 時計 を押して、時刻をあわせてください。

常に時計を表示したい。

初期設定を変更する。 P21へ

運転中に現在時刻を見たい。

運転の残り時間が表示されているときに 時計 を押してください。約10秒間、現在時刻が表示されます。

# 使いかた

## 換気をする

### 開始する

- 1 換気 を押す。  
ランプが点灯。 運転時間が表示される。

### 運転時間を設定する

- 2 ▼ ▲ を押す。  
最小10分～最大12時間まで変更可能。  
初期設定は5時間です。  
停電時は初期設定に戻ります。

(もどす) (すすめる)  
1回押すと10分単位で変更  
押し続けると30分単位で変更

### 途中で止める場合

- 1 止 を押す。  
ランプが消灯する。

### お知らせ

- 冬場など浴室と外気の温度差が大きい場合、入浴中に換気運転を行うと、湯気が浴室換気暖房乾燥機本体で結露しその水滴が落ちてくる場合がありますので、入浴中の換気はさけてください。
- 入浴後、換気運転を3時間以上してください。
- TYB213G型において、24時間換気の風量の設定を最大にすると、換気ボタンを押しても換気風量は変わりません。24時間換気風量のままとなります。  
初期設定を変更するをご覧ください。 P21へ
- 浴室に窓がある場合は、窓を閉めて換気をしてください。
- 空気取入口がないと換気性能が悪くなるおそれがあります。浴室ドアに空気取入口がない場合は、ドアを少し(1~2cm)開けてください。

# 24時間換気をする

## 開始する

24時間換気 を押す。 「運転中」ランプが点灯。  
 (他の運転を行った場合でも常に「運転中」ランプは点灯しています。)

## 一時的に止める(浴室のみ)

※入浴中寒いときなどは、一時止をお使いください。

24時間換気 を押す。  
 ランプが切り替わる。 停止時間が表示される。

停止時間を変えるとき ▼ ▲ を押す。  
 ※最小10分～最大1時間まで設定変更可能。  
 初期設定は30分です。  
 停電時は初期設定に戻ります。  
 ※浴室の換気を一時的に止める機能です。浴室以外の換気は、いったんは止まりますがすぐに動き始め、止めることができません。

▼ ▲ (もどす) (すすめる)  
 1回押すと10分単位で変更

## 完全に止める(解除する)

1 止 を押す。  
 2 24時間換気 を3秒以上押す。 ランプが消灯する。

※浴室、洗面所、トイレの換気を含め、完全に止める機能です。

※24時間換気の運転を再開するには 24時間換気 を押してください。

### お知らせ

- 24時間換気運転は、運転時間の設定/予約運転ができません。
- 1室換気タイプは浴室を換気しています。
- 2・3室換気タイプは浴室と洗面所とトイレを換気しています。 [2室換気3室換気についてをご覧ください。P12へ](#)

各運転と併用するとき ●24時間換気運転中に、他の運転を行うと、他の運転を優先します。他の運転が停止したあとは、自動的に24時間換気運転に戻ります。

- TYB212G型/TYB213G型/TYB222G型は設定した風量を確保する機能が入っているため、強風が吹いているときなどは運転音が変わる場合があります。

暖房運転と併用するとき ●暖房運転停止後、24時間換気運転が開始されるまでの時間は変更できます。

- TYB212G型/TYB213G型/TYB222G型は24時間換気により肌寒く感じる季節(冬期など)に24時間換気の風量を弱くしたい場合、冬期モードに変更できます。 [初期設定を変更するをご覧ください。P21へ](#)

# 2室換気 3室換気について

2室換気または3室換気の場合は、運転モードに応じて下図のような換気をしています。

イラストは3室換気 (TYB213G型) の場合です。

2室換気 (TYB212G型、TYB222G型) の場合は、浴室と、洗面所またはトイレどちらか一方のみの換気となります。

## ●24時間換気を設定している場合

運転モード	換気
換気	屋外排気 浴室 洗面所 トイレ
衣類乾燥	屋外排気 浴室 洗面所 トイレ
暖房	屋外排気 浴室 洗面所 トイレ

※「一時止」は浴室の換気を一時的に止める機能です。浴室以外の換気は、いったんは止まりますがすぐに動き始め、止めることができません。

## ●24時間換気を解除している場合

運転モード	トイレ換気スイッチ	
	ON	OFF
暖房	屋外排気 浴室 洗面所 トイレ トイレ換気スイッチ	屋外排気 浴室 洗面所 トイレ トイレ換気スイッチ
換気	屋外排気 浴室 洗面所 トイレ	屋外排気 浴室 洗面所 トイレ
衣類乾燥	屋外排気 浴室 洗面所 トイレ	屋外排気 浴室 洗面所 トイレ
涼風	屋外排気 浴室 洗面所 トイレ	屋外排気 浴室 洗面所 トイレ

### お知らせ

- トイレ換気スイッチと連動している場合、トイレ換気スイッチをONにすると、換気風量が増えます。ただし、換気、衣類乾燥、涼風運転中や、24時間換気風量の設定を最大にしている場合は、トイレ換気スイッチをONにしても、換気風量は変わりません。 [初期設定を変更するをご覧ください。P21へ](#)
- トイレ換気スイッチをONにしても、リモコンの表示は変わりません。



# 洗濯物を乾かす

## 開始する

**1** 衣類乾燥 を押す。  
「標準」ランプが点灯。 運転時間が表示される。

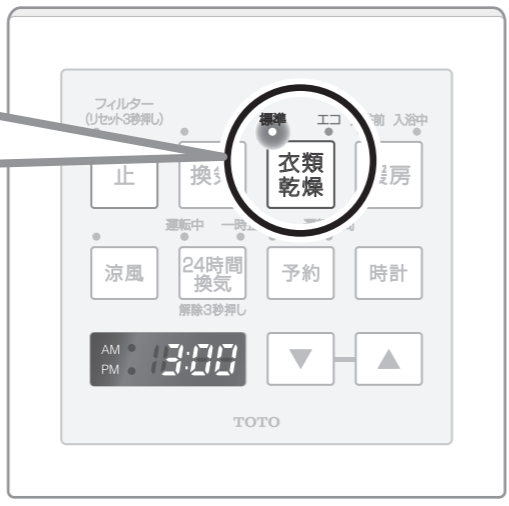

## 衣類乾燥モードを選択する

**2** 衣類乾燥 を押す。  
押すたびに「標準」または「エコ」にモードが切り替わる。

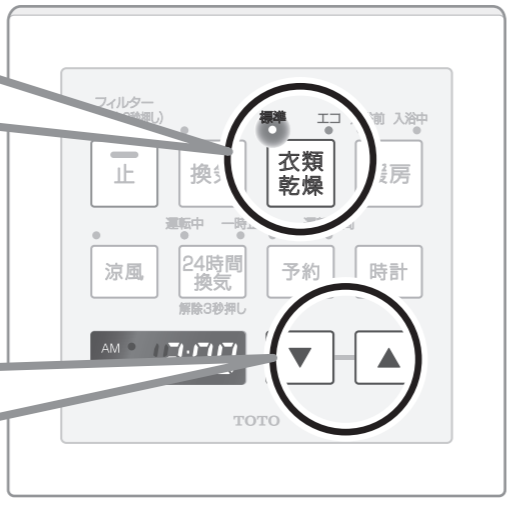

## 運転時間を設定する

**3** ▼ ▲ を押す。  
「標準」モード  
……最小10分～最大12時間まで変更可能。  
「エコ」モード  
……最小6時間～最大12時間まで変更可能。  
※「エコ」モードは、運転開始から30分以上経過すると、運転時間の変更はできません。(運転変更する場合は運転をいったん停止して再度設定しなおしてください。)

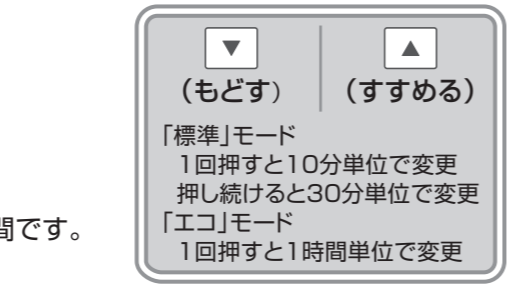

初期設定は「標準」モードは3時間、「エコ」モードは8時間です。  
停電時は初期設定に戻ります。

## 途中で止める場合

止 を押す。



**お知らせ** ●乾燥運転の終了後、ヒーター保護のため約20秒間ファンが作動します。

## エコモードのしくみ

「標準」モードに比べ、乾燥時間は長くなりますが、経済的なモードです。  
外気温に応じて、温風乾燥の時間を自動で調整し、電気の使用量を抑えています。

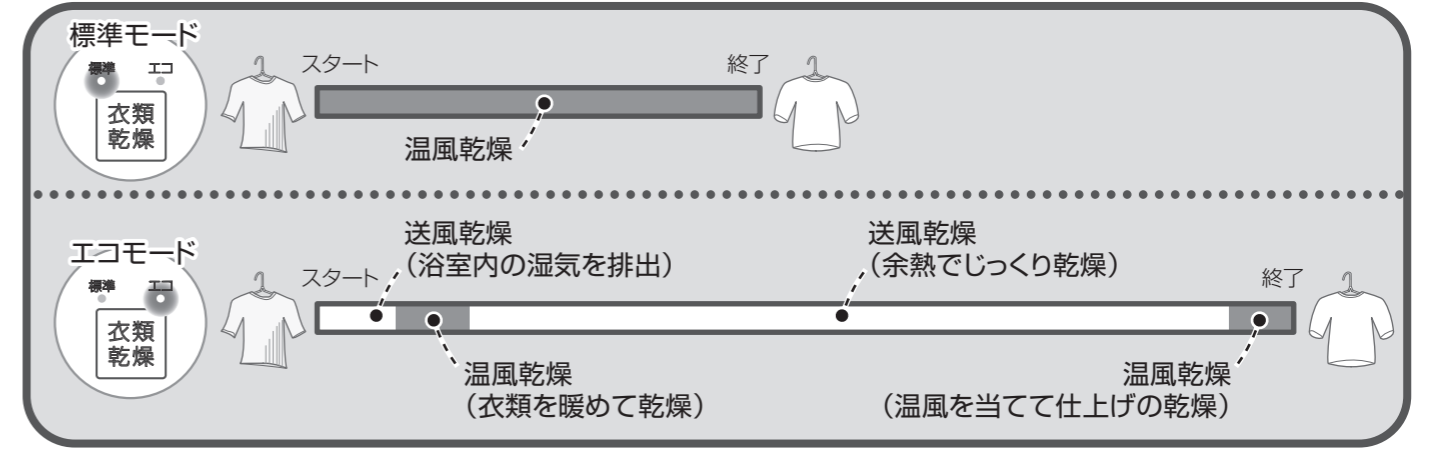

## エコモードの運転時間と衣類量の目安

エコモードの運転時間は6～12時間で、1時間単位で変更できます。  
下表を目安に、衣類量に応じて運転時間を設定してください。

衣 類 量	1～2kg	3～5kg
運 転 時 間	6 ～ 9 時 間	10 ～ 12 時 間

## 衣類量の目安

**衣類量(約5kg) ●4人家族1日の一般的な洗濯量**

- 大人用ズボン2枚(男女)
- バスタオル4枚
- タオル4枚
- 女性用パンツ1枚
- ブラジャー1枚
- 女性用パジャマ1組
- 男性用パンツ1枚
- Tシャツ1枚
- カッターシャツ1枚
- 子供用パジャマ2組
- 男性用パジャマ1組
- パンツ1足
- 大人用靴下2足
- 女性用長袖シャツ1枚
- 子供用靴下2足
- 子供用パンツ2枚
- 体操服2組(上下)

**衣類量(約2kg)**

- バスタオル2枚
- タオル1枚
- 女性用パンツ1枚
- 男性用パンツ2枚
- キャミソール3枚
- 綿シャツ2枚
- 男性用パジャマ1組
- 大人用靴下2足
- 女性用パジャマ1組

**代表的な衣類の重さ**

- バスタオル1枚 250～300g
- タオル1枚 80～120g
- パンツ1枚 30～50g
- シャツ1枚 110～130g
- パジャマ1組 450～500g
- 靴下1足 60～70g

使  
い  
か  
た

洗  
濯  
物  
を  
乾  
か  
す



## 運転時間と電気代の目安

### ●TYB211G型／TYB212G型／TYB213G型の場合

衣類量		1kg～2kg	3kg～5kg
標準モード	外気温25℃ 湿度60%	約2時間 (約50円)	約3時間30分 (約86円)
	外気温5℃ 湿度60%	約2時間30分 (約66円)	約4時間50分 (約127円)
エコモード	外気温25℃ 湿度60%	8時間 (約15円) (浴室・衣類状況によって6～9時間の間で調整ください。)	10時間 (約28円) (浴室・衣類状況によって10～12時間の間で調整ください。)
	外気温5℃ 湿度60%	8時間 (約43円) (浴室・衣類状況によって6～9時間の間で調整ください。)	10時間 (約91円) (浴室・衣類状況によって10～12時間の間で調整ください。)

### ●TYB221G型／TYB222G型の場合

衣類量		1kg～2kg	3kg～5kg
標準モード	外気温25℃ 湿度60%	約1時間20分 (約54円)	約2時間20分 (約94円)
	外気温5℃ 湿度60%	約2時間 (約86円)	約3時間 (約128円)
エコモード	外気温25℃ 湿度60%	8時間 (約16円) (浴室・衣類状況によって6～9時間の間で調整ください。)	10時間 (約25円) (浴室・衣類状況によって10～12時間の間で調整ください。)
	外気温5℃ 湿度60%	8時間 (約35円) (浴室・衣類状況によって6～9時間の間で調整ください。)	10時間 (約80円) (浴室・衣類状況によって10～12時間の間で調整ください。)

- 乾燥時間は衣類の総重量が洗濯前の重量に戻るまでの時間としています。
- 乾燥時間は目安です。気温、湿度、洗濯物の種類(衣類の厚さや丈の長さなど)、浴室状況(断熱材の有無、窓の有無・大きさ、浴室の設置位置・大きさ、壁・床・天井がぬれている状態など)によって、時間が変わります。
- 浴室がぬれているなどで乾燥が不十分な場合は運転時間を長く設定してください。

#### 衣類乾燥試験の測定条件

- 洗濯物は脱水機で15分脱水した物を使用。
- システムバスは一坪タイプ窓あり。
- ランドリーパイプは当社推奨位置。
- 浴室は壁・床・天井に水滴がない状態で、お湯はりなし、風呂ふたあり。

- 電気代は22円/KWh(税込)で試算。(2013年12月現在) ※料金単価は消費税率5%での値です。

## 使いかた 衣類乾燥

# 上手な乾燥の仕方

### 乾かす前の準備



洗濯物は十分脱水してください。

浴槽のお湯を抜くか、ふたをしてください。

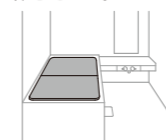

浴室の水滴をふき取る  
浴室の水滴はふき取った方が早く乾燥できます。

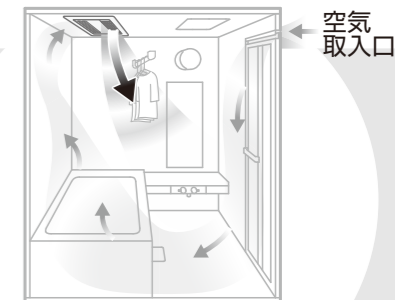

窓を閉める・空気取入口の確保

- 浴室に窓がある場合は、窓を閉めてください。
- 空気取入口がないと、換気・乾燥のとき、性能が悪くなるおそれがあります。どうしても空気取入口が設置できない場合は、換気・乾燥のとき、浴室のドアを少し(1～2cm)開けてご使用ください。

## 早く乾かすポイント

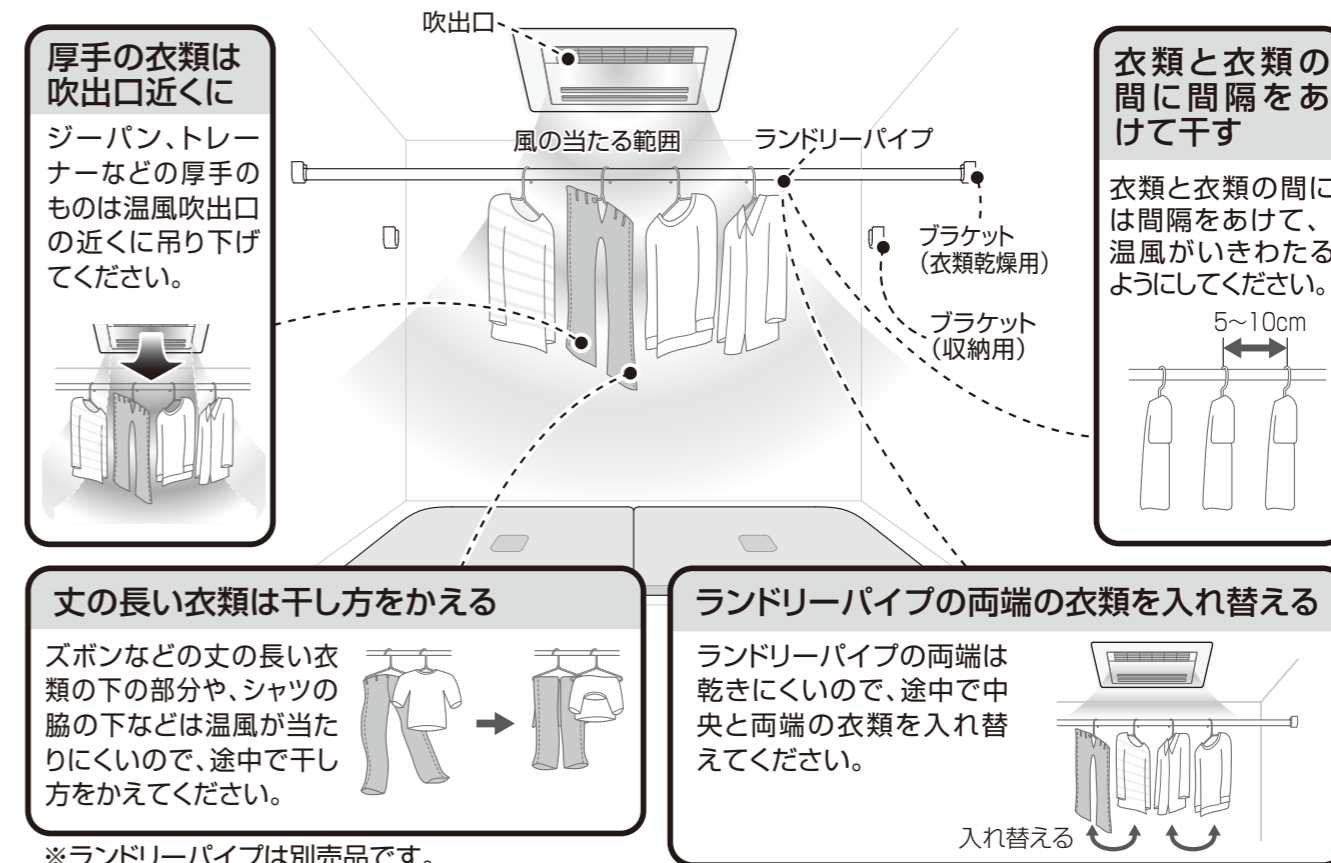

- ※ランドリーパイプは別売品です。
- ※ランドリーパイプには10kg以上の衣類をかけないでください。

#### お知らせ

- 洗濯物は、乾燥運転終了後、長時間放置されると湿った状態になりますので、早めの取り込みをおすすめします。
- 乾燥運転終了後時間がたち、洗濯物が湿ったときは、もう一度30分程度乾燥運転すると洗濯物がふんわりします。
- 乾燥運転中に、洗濯物を追加した場合は、干す位置を変え、乾燥時間を延ばしてください。乾燥ムラが発生する可能性があります。
- 洗濯物の種類や量、脱水状態、浴室の種類や大きさ、気温や湿度によって十分乾燥しない場合があります。その場合は再度、乾燥運転してください。

#### 安全装置について

室温が高い状態やフィルターが目詰まりした状態で乾燥運転を行った場合、安全のため自動的にヒーターの通電を停止します。したがって、乾燥運転中に吹出口から出てくる風が暖かくならない場合がありますが故障ではありません。室温が下がってから、またフィルター掃除をしたあとは正常に運転できます。

# 浴室を暖かくする

## 入浴前

強い温風の  
**入浴前**モードで  
浴室を暖める。

※暖房時間の目安  
20分(TYB211 / TYB212 / TYB213G型)  
10分(TYB221 / TYB222G型)

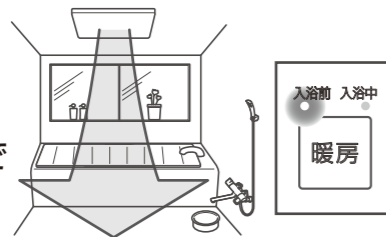

## 入浴中

入浴中は弱い温風の  
**入浴中**モードに  
切り替えて保温する。

※入浴中に入浴前モードを使用すると、温風が肌に  
当たり寒く感じる場合があります。

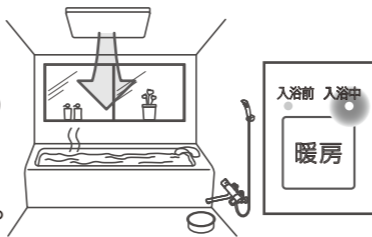

## 開始する

1 **暖房** を押す。

「入浴前」ランプが点灯。 運転時間が表示される。



## 暖房モードを選択する

2 **暖房** を押す。

入浴前モード ← 入浴中モード

押すたびに  
「入浴前」または「入浴中」にモードが切り替わる。

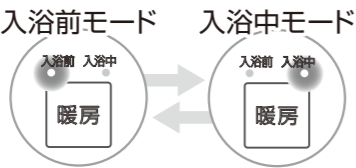

## 運転時間を設定する

3 ▼ ▲ を押す。 最小10分～最大1時間  
まで変更可能。

最大運転時間は5時間まで延長できます。詳しくは、[こんなときはご覧ください。P30](#)  
初期設定は1時間です。  
停電時は初期設定に戻ります。

▼ ▲ (もどす) (すすめる)

1回押すと10分単位で変更  
押し続けると30分単位で変更

## 途中で止める場合

止 を押す。

ランプが消灯する。

入浴前 入浴中  
暖房



### お知らせ

- 暖房運転中は浴室の24時間換気は停止します。
- 「入浴前」モードから「入浴中」モードへ自動的に切り替わるように設定できます。詳しくは、[初期設定を変更するをご覧ください。P21](#)
- 暖房運転の終了後、ヒーター保護のため約20秒間ファンが作動します。
- 暖房時にも微量ですが換気しています(約10m<sup>3</sup>/h)。これは商品の構造上、換気側へも風が流れているため暖房性能には影響ありません。
- 気温・湿度・浴室の状況※によって浴室内部温度が十分に上昇しにくい場合があります。  
※浴室の状況とは?  
断熱材の有無、窓の有無・大きさ、浴室の設置位置・大きさ、浴室の工法、壁・床・天井がぬれている状態などです。

# 蒸し暑さをやわらげる

## 開始する

1 **涼風** を押す。

ランプが点灯。

運転時間が表示される。



## 運転時間を設定する

2 ▼ ▲ を押す。

最小10分～最大12時間まで変更可能。

初期設定は1時間です。  
停電時は初期設定に戻ります。

▼ ▲ (もどす) (すすめる)

1回押すと10分単位で変更  
押し続けると30分単位で変更

## 途中で止める場合

止 を押す。

ランプが消灯する。

涼風

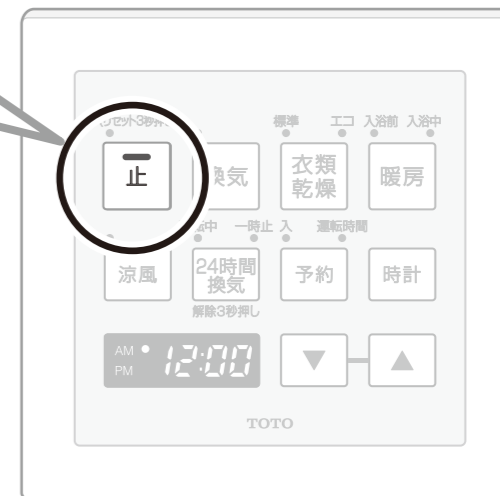

### お知らせ

- 涼風は、夏場など、入浴時の蒸し暑さをやわらげます。
- 涼風は、送風しながら換気をする機能です。冷風が出るものではありません。



# 運転を予約する



- 予約ができるのは「換気」「衣類乾燥」「暖房」「涼風」の4モードです。
- 予約運転は、「運転開始時刻」と「運転時間」の2つの設定が必要です。
- 予約運転するには、時計をあわせておく必要があります。[時計を合わせるをご覧ください。P9へ](#)
- 運転中(換気・乾燥・暖房・涼風)は予約できません。
- 「運転時間」の予約は各モードの最大運転時間までです。

- 24時間換気解除中は、暖房運転の「運転時間」の予約は5時間まで可能です。
- 予約中(予約「入」ランプ点灯時)に換気運転などの運転モードボタンを押すとそのモードが運転します。予約運転開始時刻になると、予約した運転モードに切り替わります。
- 予約設定中に運転開始時刻設定を完了するまでは、60秒以上操作しないと予約設定はキャンセルされます。
- 予約の流れに沿って次の手順のランプまたは表示部が点滅します。

## 開始する

1 **予約** を押す。 予約「入」と予約できる運転モードのランプが点滅する。

たとえば、午後8時から3時間乾燥「標準」モード運転をしたいとき

**予約** を押す。

## 運転モードを選択する

2 **換気**, **衣類乾燥**, **暖房**, **涼風** のいずれかを押す。 運転モードが点灯し、予約「入」と表示部に運転開始時刻が点滅する。

**衣類乾燥** を押す。

## 運転開始時刻を設定する

3 **▼ ▲** を押す。 予約「入」ランプが点滅する。  
▼(もどす) ▲(すすめる) 1回押すと1分単位で変更

**▼ ▲** を押す。 運転開始時刻を午後8時に設定

## 運転開始時刻を決定する

4 **予約** を押す。 予約「運転時間」と表示部に運転時間が点滅する。

**予約** を押す。

## 運転時間を設定する

5 **▼ ▲** を押す。 予約「運転時間」ランプが点滅する。  
▼(もどす) ▲(すすめる) 1回押すと10分単位で変更

**▼ ▲** を押す。 運転時間を3時間に設定

## 予約を決定する

6 **予約** を押す。 予約「入」ランプが点灯する。

**予約** を押す。

## これで完了です

## 予約の取り消し

※予約ランプと各運転のランプが消灯します。

**止** を押す。

### お知らせ

- 24時間換気運転の解除中であっても、乾燥運転の予約設定をした場合、運転開始までの待機時間の間は、24時間換気運転で設定した風量の換気を行います(浴室内の湿度上昇をおさえるため)。ランプは消灯しています。
- 予約設定時の運転開始時刻と運転時間は、前回の設定時刻が表示されます。
- 24時間換気運転中に予約設定を行うと一時的に「運転中」ランプが消灯しますが、予約設定したあとは、「運転中」ランプが再点灯します。

### こんなときは

予約待機中に開始時刻・運転時間・運転モードを見る。

**予約** を押す。表示部に開始時刻と運転時間とを順次表示し、運転モードランプが点滅します。

予約設定を途中で中止したい。

**止** を押す。途中で中止した場合は、もう一度始めから予約設定してください。

使  
い  
か  
た

運  
転  
を  
予  
約  
す  
る



# 初期設定を変更する

- はじめに**
- 換気や24時間換気など、③表の設定内容が変更できます。
  - 設定変更可能な項目は、商品設置時に設定を変更している場合があります。特に24時間換気の風量設定は、建築基準法の基準に合うように居室の広さにあわせて設定を変更している場合があります。
- お知らせ**
- 設定変更した内容は、記憶していますので、停電後やブレーカーを入れ直したあと、再設定は不要です。
  - 24時間換気運転中に設定変更を行うと一時的に「運転中」ランプが消灯しますが、設定変更したあとは、「運転中」ランプが再点灯します。
  - お使いの製品により、設定できる内容が異なります。

## 設定の変更

運転をしている場合は、**運転を停止**してください。

- 1** 止 を押す。
- 2** ▼ を押したまま、予約 を5秒以上押す。  
表示部が AM: 12:00 PM: 12:00 などの表示になります。  
(ご使用の製品の品番を表しています)
- 3** ▲ を押してモードを選択する。戻りたい場合は、▼ を押す。
- 4** 予約 を押して変更したいモードを決定する。

表示	変更内容
-: 1	24時間換気運転の風量を変更したいとき。
-: 2	換気運転の風量を変更したいとき。
-: 3	トイレ遅れタイマーの設定をしたいとき。 ※1 (TYB212G/TYB213G/TYB222G型のみ)
-: 4	暖房運転のときに「入浴前」モードから「入浴中」モードへ自動的に切り替わるようにしたいとき。 ※2
-: 5	暖房運転後の24時間換気運転が開始される時間を設定したいとき。
-: 6	暖房「入浴中」モードのパワーを切り替えたいとき。 (TYB221G/TYB222G型のみ)
-: 7	現在時刻の「表示する」「表示しない」を切り替えたいとき。
-: 8	冬期モードの「ON」「OFF」を切り替えたいとき。 (TYB212G/TYB213G/TYB222G型のみ)

品番シール

※1 トイレ遅れタイマーとは トイレ換気スイッチを切ってから実際に換気運転が停止するまでの時間が変更できます。  
 ※2 暖房「入浴前」モードで「20分」運転したあと、暖房「入浴中」モードで「30分」運転したいときは  
 ① 暖房「入浴中」モードへの切り替え時間を「20分」で設定（本ページ参照）  
 ② [暖房]ボタンを押し「入浴前」モードで運転開始し、運転時間「50分」にする(P17参照) 運転時間は「入浴前」20分と「入浴中」30分の合計50分にする

- 5** ▼ ▲ を押して、設定値を変更する。  
表示のように ▼ ▲ ボタンでこの表示が変わります。  
**80** ↔ **100** ↔ **120**  
(イラストは、24時間換気風量設定時の表示です。)  
各モードの設定値は、設定変更内容一覧表をご覧ください。
- 6** 予約 を押す。変更内容が確定され、時刻表示に戻ります。  
(時刻表示ONの場合)

## 設定変更内容一覧表

(★印のあるところが、初期設定です。)

項目	表示部	内容	
24時間換気風量の設定	(TYB213G型)	★ 50 換気風量 小 80 ★ 100 120 150 180 換気風量 大	
	(TYB212G型、TYB222G型)	40 換気風量 小 ★ 80 100 120 換気風量 大	
	(TYB211G型、TYB221G型)	★ L1 換気風量 小 L2 L3 換気風量 大	
	換気風量の設定	(TYB213G型)	150 換気風量 小 ★ 180 200 換気風量 大
		(TYB212G型、TYB222G型)	120 換気風量 小 ★ 150 180 換気風量 大
		(TYB211G型、TYB221G型)	80 換気風量 小 ★ 120 150 換気風量 大

項目	表示部	内容
トイレ遅れタイマーの設定 (TYB212G型、TYB213G型、TYB222G型)	★ 0	遅れなし
	1	1分
	2	2分
	3	3分
	4	4分
	5	5分
	10	10分
	20	20分
	30	30分
	40	40分
暖房「入浴中」モードへの切り替え時間	★ 0	切り替えなし
	5	5分
	10	10分
	15	15分
	20	20分
	25	25分
	30	30分
暖房後の24時間換気運転開始時間	★ 0	すぐ開始
	30	30分後開始
	60	60分後開始
暖房「入浴中」の「パワー」切り替え (TYB221G型、TYB222G型)	★ HL2	標準
	HL1	標準よりも低め
現在時刻の表示切り替え	★ OF	時刻表示OFF
	ON	時刻表示ON
冬期モードの切り替え (TYB212G型、TYB213G型、TYB222G型)	★ OF	通常モード
	ON	冬期モード

## 設定の変更を途中で取り消す

**1** 止 を押す。

## 設定を初期状態に戻す

**2** ▼ を押したまま、止 を5秒以上を押す。  
表示部が 点滅 1:18 と 点滅 1:18 となり点滅します。

すべての項目が初期設定状態に戻ります。

使  
い  
か  
た

初  
期  
設  
定  
を  
変  
更  
す  
る

# 電気代の目安

## 電気代の目安

(試算条件 ※電気代は22円/KWh(税込) ※1カ月は30日とする)  
(2013年12月現在) ※料金単価は消費税率5%での値です。

運 転	モード	TYB211G型 (100V)		TYB212G型 (100V)		TYB213G型 (100V)		TYB221G型 (200V)		TYB222G型 (200V)	
		1時間運 転の電気 代(円)	消 費 電 力 (W)	1時間運 転の電気 代(円)	消 費 電 力 (W)	1時間運 転の電気 代(円)	消 費 電 力 (W)	1時間運 転の電気 代(円)	消 費 電 力 (W)	1時間運 転の電気 代(円)	消 費 電 力 (W)
換気	—	約0.2円	7	約0.3円	13	約0.4円	16	約0.2円	8	約0.3円	13
衣類 乾燥	標準	約26円	1,150	約26円	1,150	約26円	1,150	約44円	1,980	約44円	1,980
暖房	入浴前	約27円	1,220	約27円	1,220	約27円	1,220	約46円	2,050	約46円	2,050
	入浴中	約24円	1,090	約24円	1,090	約24円	1,090	約39円	1,770	約39円	1,770
涼風	—	約0.4円	16	約0.5円	22	約0.6円	23	約0.6円	26	約0.6円	25
24時間換気の 1カ月の電気代		約64円		約111円		約111円		約80円(約96円)		約111円	

( )はTYB221GKS型の場合

※深夜電力の契約内容により異なりますが、深夜電力を使用すると電気代がお得です。

# お手入れ

お手入れの前に、以下の項目をよくお読みになってください。

## 警告

お手入れの際は、必ず電源(ブレーカー)を切ること

- 感電、けがのおそれがあります。
- ※ お手入れが終わったあと、ブレーカーを「入」にしてください。再度時刻設定をしてください。

時計をあわせるをご覧ください。 P9へ

グリルは取り外さない

- 火災、感電の原因になります。

本体に直接お湯や水などをかけない

- 火災や感電、故障の原因になります。

お手入れには、シンナー、ベンジン、アルカリ性洗剤、カビ取り剤などは、使用しない  
中性洗剤を使用する

- 火災や感電、故障の原因になります。

## 注意

運転中や使用直後は、表面パネル・グリルをさわらない

- やけどのおそれがあります。

フィルター、表面パネル、グリルのお手入れの際は、高所作業となるので注意する  
浴槽のふちに立たない  
ふろいすの上に立たない

- 脚立などを使ってください。滑りやすいので足場に注意してください。なお、脚立は脚にゴムキャップ(保護)が付いたもの、または養生シートをご使用ください。転倒による傷害のおそれがあります。

## お願い

化学ぞうきんでこすったり、長時間接触させたままにしないでください。

- 変質することがあります。

## おすすめのお手入れ用品

スポンジ

ぞうきん

仕上げのからぶきをするときに。



# 定期的なお手入れ

以下の手順で、定期的にお手入れを行ってください。

お手入れ→表面パネルのお掃除 P27へ

お手入れ→ほこりが落下してきたら P29へ

## フィルターお手入れランプについて

フィルターお手入れランプが点灯または点滅したら、フィルターのお手入れを行ってください。お手入れ後、以下の操作を行ってランプを消してください。

- ① 正を押す
- ② フィルターのお手入れを行う
- ③ もう一度、正を3秒以上押す

表示部に点滅 CLA が点滅

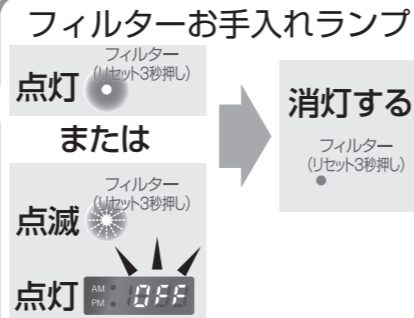
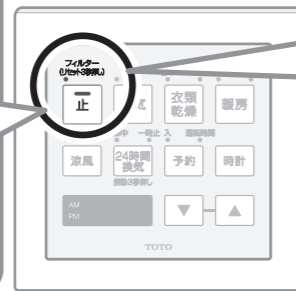

※フィルターお手入れランプ点滅の場合は、ほこりがたまっています。必ずお手入れを行ってください。ランプを消灯させるまで、ほかの操作はできません。

※フィルターお手入れランプは、フィルターのお手入れの有無にかかわらず、リセットを行ってから約1カ月間使用すると、点灯します。製品の故障ではありません。



## フィルターのお掃除(1カ月に1回以上は、お掃除を実施してください。)

### 1 フィルターを外す

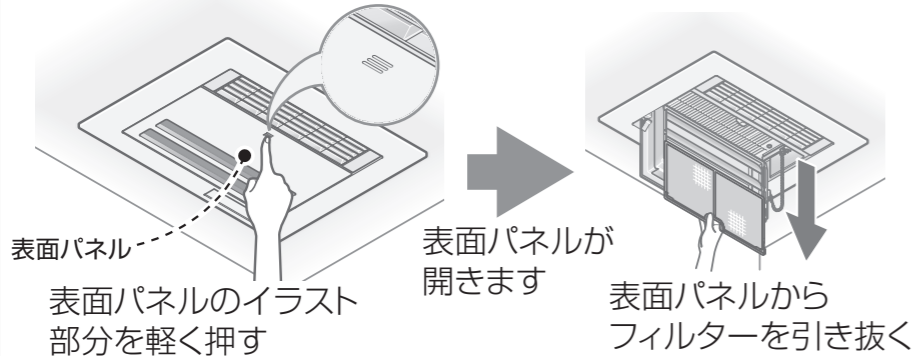

**注意** 表面パネルを勢いよく開くと内部にたまった水滴がかかることがあります。

2・3室換気タイプの場合(副吸入口)

#### フィルターを外す

吸込口グリル(洗面所などに設置)のフィルターも外してください。

吸込口グリル用フィルター(吸込口グリル裏についています)

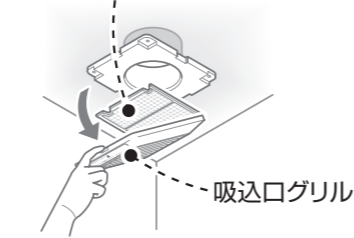

吸込口グリル側面の凹部に指をかけて引くとグリルが外れます。(本商品に同梱の吸込口の場合(吸込口グリルに▼印をつけています。))

### 2 フィルターを掃除する

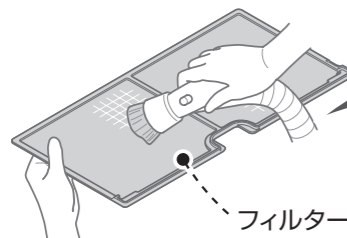

始めにほこりを掃除機で吸い取ってください。

### 3 フィルターを取り付ける

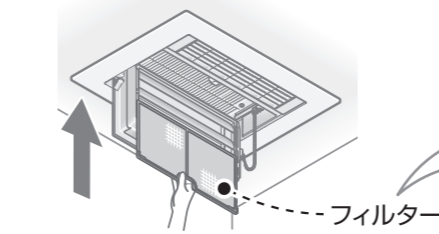

※フィルターの向きを確認して取り付けてください。最後までしっかり差し込んでください。

#### フィルター向き確認

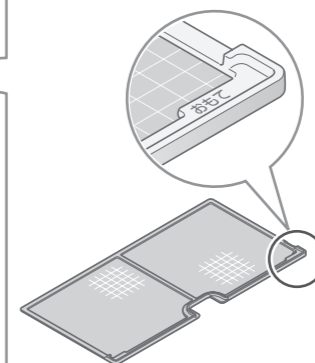

フィルターの「おもて」を手前に向くようにして差し込んでください。

「カチッ」と音がするまで表面パネルを押し込む

**注意** 必ず表面パネルを閉じてください

### 4 正を3秒以上押す

お手入れをしたあと、運転停止状態で正を3秒以上押し、点滅 CLA 表示が5回点滅し消灯することを確認ください。

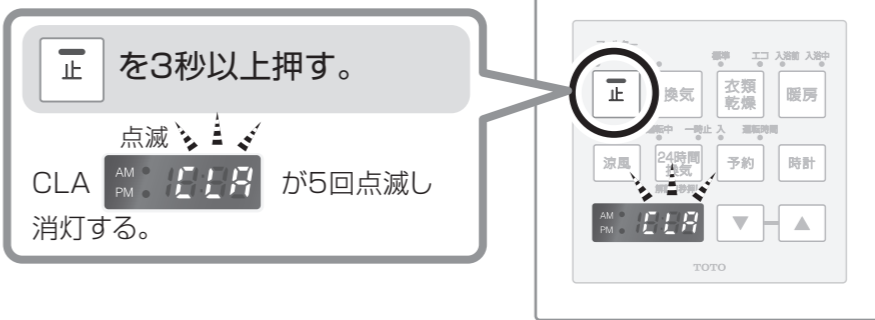

手順どおりに行ったが点滅する場合は P31へ

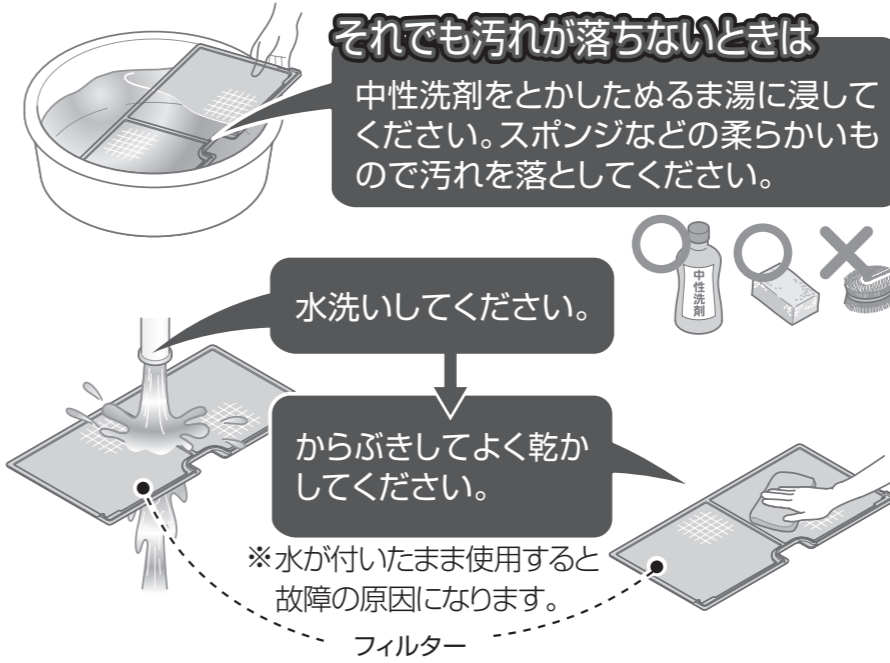

**注意**

- フィルターは強く曲げないでください。破損するおそれがあります。

おねがい

- フィルターのお掃除は、1カ月に1回以上は実施してください。性能低下または故障の原因となります。

**注意**

- グリル表面にフィルター(市販品・レンジ用フィルターなど)を取り付けしないでください。商品内部温度が上昇し故障することがあります。

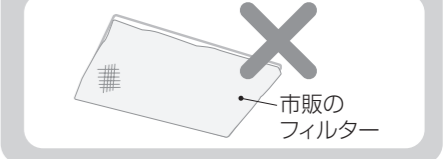

おねがい

- このリセット操作を行わないと、約1カ月経過せずに再度フィルターお手入れランプが点灯しますので、フィルターをお掃除したあとは必ずこのリセット操作を行ってください。



# お手入れ

## 表面パネルのお掃除(半年に1度程度を目安にお手入れをしてください。)

表面パネルの汚れが目立つ時は、以下の手順で、お手入れを行ってください。

- 1 表面パネルを取り外す
- 2 表面パネル・グリルのお掃除
- 3 表面パネルを取り付ける

### 1 表面パネルを取り外す

#### 1 表面パネルを開く

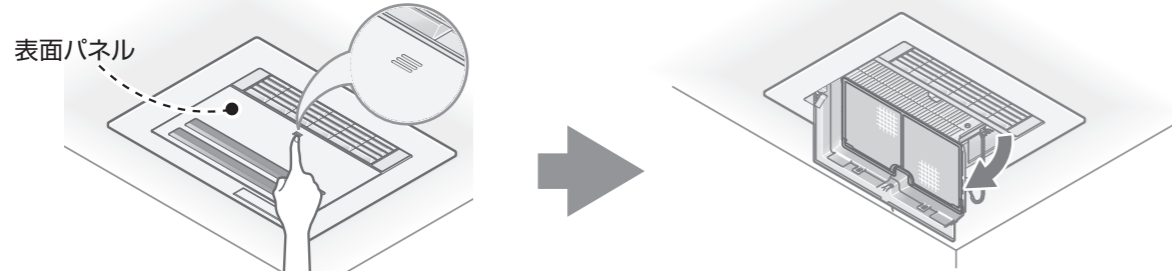

**注意** 表面パネルを勢いよく開くと内部にたまった水滴がかかることがあります。

#### 2 表面パネルを取り出す

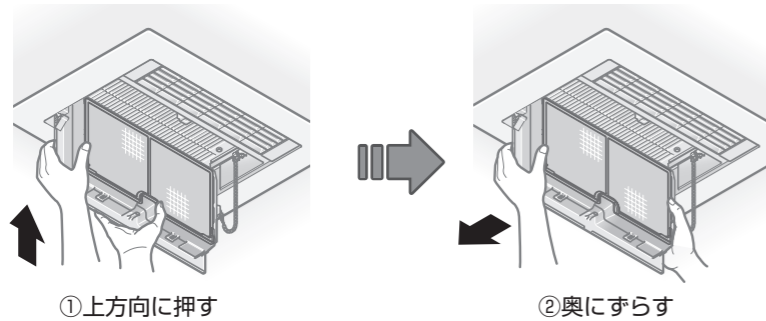

表面パネルを上方向に押し、奥にずらすと外れます。

#### 3 落下防止チェーンを外す

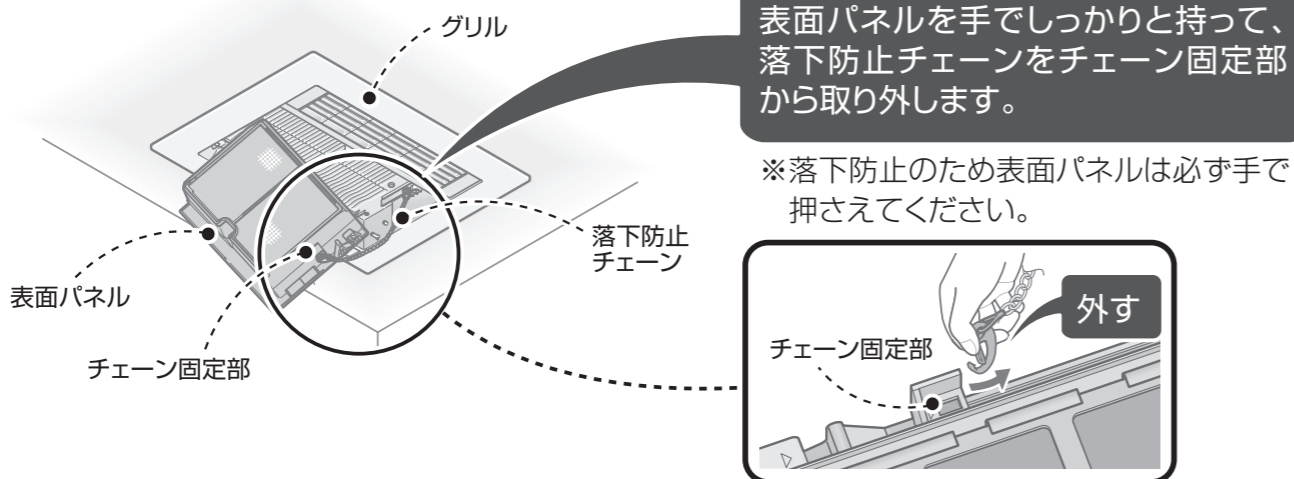

表面パネルを手でしっかりと持って、落下防止チェーンをチェーン固定部から取り外します。

※落下防止のため表面パネルは必ず手で押さえてください。

**注意** チェーンを外すときに表面パネルの内部にたまった水が漏れ出すことがあります。

## 2 表面パネル・グリル・吸込口グリル(副吸込口)のお掃除

表面パネル・グリル内は、皮脂・入浴剤などによる色汚れが付いている場合があります。

水でぬらした柔らかい布を十分に絞ってふいてください。

※汚れがひどいときは  
薄めた台所用洗剤(中性)を含ませた柔らかい布で  
ふき取ってください。その後水ぶきしてください。



おねがい

•入浴剤を使用した場合  
入浴剤の色素がグリル表面、表面パネル表面に付着することがあります。付着した場合はぬれた布でよくふき取ってください。

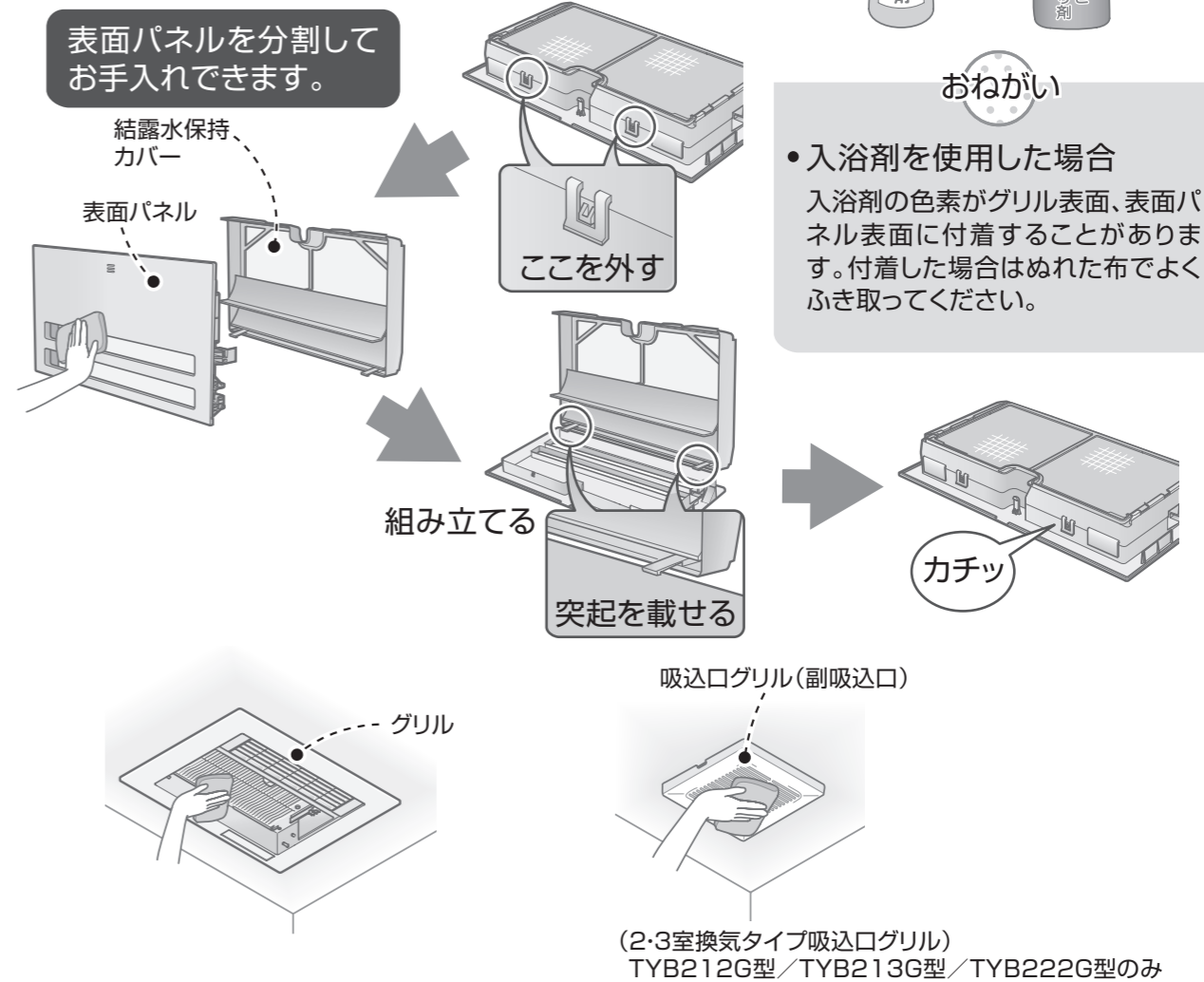

### 3 表面パネルを取り付ける

#### 1 落下防止チェーンを取り付ける

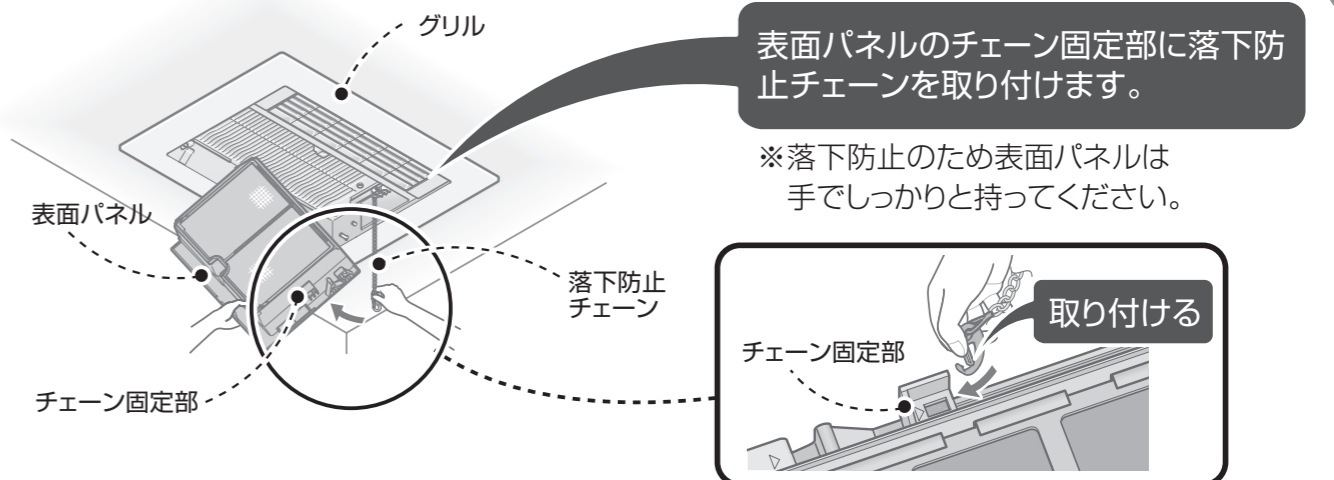

表面パネルのチェーン固定部に落下防止チェーンを取り付けます。

※落下防止のため表面パネルは手でしっかりと持ってください。

定期的なお手入れ

お手入れ

## 2 表面パネルを取り付ける

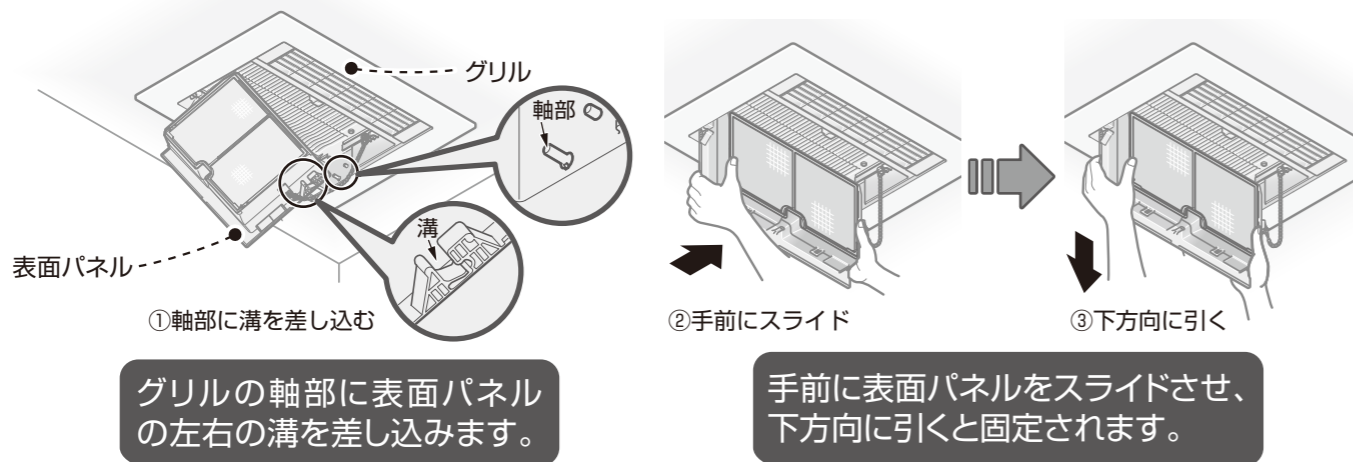

## 3 表面パネルを閉じる



# ほこりが落下してきたら

吹出口から、ほこりなどが落下してくる場合  
機器の性能を維持するため、点検が必要です。

➔ 機器内部にほこりなどがたまっている可能性があります。  
内部のメンテナンスが必要です。TOTOメンテナンス(株)にご相談をお願いします。

- お申し込み先：TOTOメンテナンス(株) TEL ☎0120-1010-05
- 主なメンテナンス部位：ファンの清掃・ケーシング内清掃・ヒーター清掃
- ※メンテナンスは有料になります。

**警告** 機器内部の分解は危険ですので、お客様では絶対に行わないでください。

# こんなときは

	質問	回答	参照
時間	停電後の復帰方法	時計を再設定してください。その他は、再設定する必要はありません。	P9
	時計表示の表示/非表示方法	表示されていない場合は <b>[時計]</b> ボタンを押すと表示されます。表示/非表示の設定は変更可能です。	P22
	運転中に現在時刻を確認するには	<b>[時計]</b> を押すと、約10秒間現在時刻が表示されます。	P9
24時間換気	24時間換気を解除したい	他の運転をすべて停止させた状態で <b>[24時換]</b> を3秒以上押ししてください。	P12
	換気風量を変更できますか	設定変更は可能です。	P21

	質問	回答	参照	
換気	「換気」運転と「24時間換気」運転の違い	24時間換気は少ない風量で常に換気を行います。	—	
	換気風量を変更できますか	設定変更は可能です。	P21	
乾燥	乾かし方のポイント	準備	①浴槽のお湯を抜くか、風呂ふたを閉めてください。②洗濯物を十分脱水してください。③浴室の水滴をふき取ってください。④空気取入口を確保してください。	P16
		干し方	①乾きにくいものは温風吹出口近くに吊り下げてください。②洗濯物の位置を途中で入れ替えてください。③間隔をあけて干してください。④丈の長い衣類は、途中で干し方をかえてください。	P16
	ランドリーパイプに、洗濯物はどれくらい干すことができますか?	ぬれた状態の重さで、10kg以内でご利用ください。	—	
	ランドリーパイプ1本に対してブラケットが2セットあるのはどうしてですか?	1セットは洗濯物を干すときに使用するもので、もう1セットは収納用です。	P16	
暖房	入浴時の暖房運転について	入浴前に、「暖房(入浴前)」運転で浴室を十分暖め、入浴中は「暖房(入浴中)」運転に切り替えてください。	P17	
	暖房入浴中、浴室が暑くなりすぎた場合	運転を止めてください。	P17	
	運転時間を一時的に1時間以上にしたい。	<b>[▲]</b> を押し、表示部を「1:00」にします。いったん <b>[▲]</b> から手を離し、さらに <b>[▲]</b> を5秒以上押しします。(10分単位で設定、最大5時間。) ※1時間以上に設定しても、次回の運転時には、1時間に戻ります。  24時間換気解除中、暖房運転の運転時間は最大5時間まで設定可能です。次回の運転時には、前回の設定時間が表示されます。	— P17	
涼風	涼風が涼しくない	浴室内の空気を送風しながら換気をする機能です。冷風が出るものではありません。	P18	
予約	予約運転ができない	「時計」の設定をしていないと予約ができません。 運転中は予約ができません。	P9 P19	
	予約をキャンセルしたい	<b>[正]</b> を押すと予約ランプが消灯し予約をキャンセルできます。	P19	
	2つの予約をしたい	できません。(ひとつの運転のみ予約することができます。)	—	
浴室	結露の落下を防ぐには	入浴中「換気」運転を行わず、入浴後「換気」運転を行ってください。(3時間以上)	P10	
	湿気をとりたい	「24時間換気」運転を行ってください。	P11	
	湯気をとりのぞきたい	「暖房」運転で浴室の温度を高くすることが効果的です。「換気」運転をすると冷たい空気が浴室内に流れ込むためかえって浴室が湯気で曇ってしまうことがあります。	—	
	入浴中寒いとき	「暖房(入浴中)」運転を行ってください。	P17	
	入浴中暑いとき	「涼風」運転で入浴時の蒸し暑さをやわらげます。	P18	
お手入れ	フィルターのお掃除方法	ほこりを取り、水洗いしたあと、よく乾かしてください。	P25	
	表面パネルのお掃除方法	水でぬらした柔らかい布を十分に絞ってふいてください。	P28	
	表面パネルが閉じない	落下防止チェーンがグリルと表面パネルの間に挟まっていないか確認してください。 フィルターが奥まで差し込まれているか確認してください。	— P26	
エラー表示	例) エラーが出たら	「E:**」の場合:エラー解除を行ってください。それでも表示が消えない場合は、部品が故障している可能性があります。TOTOメンテナンス(株)修理受付センターにご連絡ください。(電話番号は裏表紙をご確認ください)	P32	
その他	運転中(換気・暖房・乾燥・涼風)ドライヤーを使用しても問題ありませんか	分電盤のブレーカー容量によっては、ブレーカーが落ちることが考えられます。	P37	
	フィルターお手入れランプが点灯している	フィルターのお掃除を行い、フィルターお手入れランプのリセット操作を行ってください。	P25	
	フィルターお手入れランプが点滅している	フィルターの目詰まりが原因です。フィルターのお掃除を行い、フィルターお手入れランプのリセット操作を行ってください。 お手入れ後、リセット操作を行ってもフィルターお手入れランプが点滅する場合はTOTOメンテナンス(株)修理受付センターにご連絡ください。(電話番号は裏表紙をご確認ください)		
別売品	部品を交換したい	TOTOメンテナンス(株)TOTOパーツセンターにお問い合わせください。 TOTOメンテナンス(株) TOTOパーツセンター ☎0120-8282-55(フリーダイヤル)	P37	

定期的なお手入れ・ほこりが落下してきたら・こんなときは

お手入れ

こんなときは



# 故障かな?と思ったら

故障かな?と思ったら、修理を依頼する前に、以下のことを確認してください。

	症状	原因	処置
各運転	乾燥・暖房運転中に風の温度が低くなる。	浴室内が暑くなりすぎたために、商品内部でヒーター「OFF」しています。故障ではありません。	—
	暖房運転のときしばらく(例:15分)すると風が急に弱くなる。	入浴中暖房の切り替え時間を変更していませんか?	「初期設定を変更する」をご覧ください。P21へ
	吹き出し風量が少ない。または換気・乾燥・暖房の性能が悪い。	フィルターがほこりなどで詰まっている可能性があります。	「定期的なお手入れ」をご覧ください。P25へ
	換気運転中に、吹出口から風が出ている。	手をかざすと、若干の風が出ていることがあります。これは、機器内部の構造によるものです。故障ではありません。	—
音・振動	運転を開始したときや運転の切り替えをしたときに「カチッ」と音がする。	機器内部の構造によるものです。故障ではありません。	—
	運転を開始または停止したときや、運転の切り替えをしたときに「カタカタ」と音がする。	風路切り替えダンパーが動くときに音がすることがあります。故障ではありません。	—
	本体から「ジー」という連続音がする。	モーターの作動音です。異常ではありません。	—
	運転時異常な音や振動がする。	表面パネル、グリル、フィルターが外れていませんか。	確実に取り付けてください。
操作	運転の切り替えに時間がかかる。	運転切り替えの準備をしています。約10秒~40秒後に運転を開始します。	—
	リモコンを操作しても動かない。(ランプが点灯しない。)	分電盤のブレーカーが「切」になっていませんか。	分電盤のブレーカーを「入」にしてください。
水滴	グリルから水滴が落ちる。	浴室内の湿気により、本体内部で結露が発生したためです。	入浴中は【24時間換気 一時止モード】を、入浴後は【換気運転】を3時間以上してください。
着色	グリル吹出口に色がついたり、グリルから色のついた水滴が落ちる。	入浴剤などがグリルより吸い込まれた際にグリル表面に付着したためです。	ぬれた布でふき取ってください。また入浴剤を入れる際は【24時間換気】を一時停止してください。
リモコン	例)  Eマーク「E:**」がリモコンに表示される。	リモコンの表示エラー、または部品が故障している可能性があります。	エラー解除を行ってください。P32へそれでも表示が消えない場合はTOTOメンテナンス(株)へご連絡ください。
	リモコンに  点滅表示される。	故障ではありません。法定の点検開始時期を過ぎて、まだ点検が済んでいない状態をお知らせしています。	TOTOメンテナンス(株)法定点検事務局 TEL ☎ 0120-1010-85にご連絡ください。P33「特定保守製品について」へ
	フィルターお手入れランプが点滅し、運転できない。	フィルターが目詰まりしています。	フィルターのお掃除を行い、フィルターお手入れランプのリセット操作を行ってください。P25へお手入れ後、リセット操作を行ってもフィルターお手入れランプが点滅する場合は、TOTOメンテナンス(株)にご連絡ください。
	 表示が点灯し、運転できない。	—	—
	フィルターをお手入れしたが、1か月経過後にフィルターお手入れランプが点灯する。	リセットを行っていない可能性があります。	フィルターのお手入れを行った際は、フィルターのお手入れランプが点灯していない場合でも必ずリセット操作を行ってください。
	リモコンの表面が暖かい	表示部やランプを光らせるために暖かくなることがありますが、故障ではありません。	—
浴室リモコン	浴室リモコンで操作ができない。	部品が故障、または結線が不良の可能性あります。	浴室リモコンに同梱している専用の取扱説明書をご覧ください。

## エラー解除方法

Eマーク「E:\*\*」がリモコンに表示されているとき

▼を押したまま、▲を5秒以上を押す。

表示部が時計表示に戻ります。  
時計設定をしていない場合は「-:--」に戻ります。

※再度、Eマーク「E:\*\*」が表示される場合は、TOTOメンテナンス(株)にご連絡ください。

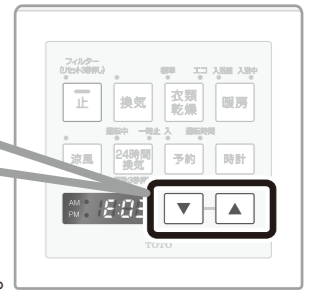

# アフターサービス

修理を依頼する前に「故障かな?と思ったら」(P31)をご確認ください。

## 保証書

この説明書のP38が保証書になっています。

- 本商品は、設置日から1カ年保証です。
- この商品は保証書の内容にしたがって保証されています。お取付日、取付店名、扱者印が記入してあることを確認してください。また、保証書の内容をよくお読みの上、大切に保管してください。

## 保証について

保証期間中は

保証書の規定にしたがって、修理をさせていただきます。保証期間内でも修理が有料になることがありますので保証書の内容をよくご確認ください。例えば、「取扱説明書、設置説明書、注意ラベルなどの注意書きにしたがっていない場合の不具合など」は有料になります。

保証期間を過ぎているときは

修理すれば使用できる商品については、ご希望により有料で修理させていただきます。  
→「修理を依頼されるときは」「修理料金について」(本ページ)をご確認ください。

## 修理を依頼されるときは

修理依頼先

お求めの取付店・販売店または、TOTOメンテナンス(株)  
(電話番号は裏表紙を参照してください)

ご連絡いただきたい内容

- 1)住所、氏名、電話番号 2)商品名 3)品番 4)お取付日
- 5)故障内容、異常の状況  
例えば「リモコンの表示部が  (E:03)になっています」などとお伝えください。
- 6)修理希望日

品番は、ここに貼ってあるシールで確認ください。

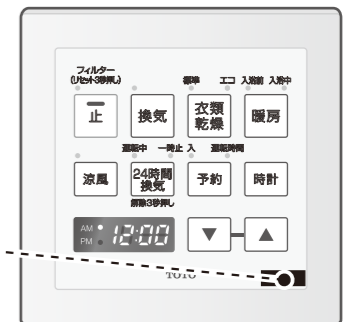

ご不明な点や修理に関するお問い合わせ先

「TOTO(株)お客様相談室」または「TOTOメンテナンス(株)」(電話番号は裏表紙を参照してください)  
修理により商品の機能が維持できる場合には、ご要望により有料で修理いたします。

## 修理料金について(TOTOメンテナンス(株)にご依頼の場合)

修理により商品の機能が維持できる場合には、ご要望により有料にて修理をさせていただきます。  
標準修理料金は **技術料** + **部品代** + **訪問料** で構成されています。  
ただし、補修用部品の保有期間が経過している商品は、修理できない場合がございます。

## 補修用性能部品の最低保有期間

当社は、この商品の補修用性能部品の製造切後6年保有しています。  
補修用性能部品とは、その商品の機能を維持するために必要な部品です。  
※部品の交換について無料修理により取り外された部品・商品は、TOTO(株)の所有となります。

故障かな?と思ったら・アフターサービス

こんなときは



# 特定保守製品について

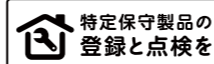

本製品は、消費生活用製品安全法（消安法）で指定される特定保守製品です。

## 特定保守製品とは…

- 「消費生活用製品のうち、長期間の使用に伴い生ずる劣化（経年劣化）により安全上支障が生じ、一般消費者の生命又は身体に対して特に重大な危害を及ぼすおそれが多いと認められる製品であって、使用状況等からみてその適切な保守を促進することが適当なもの（消安法第2条第4項）」として指定された製品です。

## 法定の所有者登録をしましょう

- 特定保守製品の所有者は、この製品の製造（輸入）事業者が法定の所有者登録をすることが求められております（消安法第32条の8第1項及び第2項）。製品同梱の「所有者票」に必要事項を記載して投函、または、以下の登録方法にて、ご登録をお願いします。登録内容に変更が生じた場合（所有者の変更、設置場所の変更等）は、下記法定点検事務局までご連絡をお願いします。ご登録いただいた所有者情報は、個人情報保護法および当社規定により適切な安全対策のもとに管理し、法定点検、リコールなど製品安全に関するお知らせをする場合以外には使用いたしません。

### 所有者登録の方法 所有者票、携帯電話\*、インターネットのいずれかよりご登録ください。

#### 所有者票（返信はがき）での登録

所有者票に所定事項をご記入のうえ、ミシン目で切り取って返信してください。  
インターネット、携帯電話\*からご登録頂く場合は、所有者票の返信は不要です。

#### 携帯電話\*での登録

QRコード対応の携帯電話\*をお持ちの方は、バーコードリーダー機能を使って所有者票のQRコードにアクセスして、画面の案内にしたがって登録してください。

\*携帯電話の通信料はお客様負担となります。

#### インターネットでの登録

<http://www.toto.co.jp/>へアクセスし、アフターサポートの「製品ご登録案内」より画面の案内にしたがって登録してください。

※所有者が変わる場合などで所有者登録の内容に変更が生じた場合には、

**TOTOメンテナンス(株)法定点検事務局 TEL ☎0120-1010-85**（フリーダイヤル）まで

ご連絡をお願いします。

連絡がない場合、点検通知が届かないおそれがあります。

## 法定の点検通知をいたします

- 法定の所有者登録をいただいた方には点検時期が近づきましたら、法定の点検通知をいたします（消安法第32条の12）。

### お知らせ

- 法定の点検開始時期が過ぎて点検が済んでいない場合、リモコン操作時、表示部に「888」\*が約10秒点滅表示します。法定の点検がお済みの場合は「888」は表示されません。

※「888」表示は製品の通電時間に基づき表示します。使い方の違い（運転開始日や通電を止めているなど）によっては法定点検時期よりも遅くなる場合があります。

「888」が表示された場合は、上記 TOTOメンテナンス(株)法定点検事務局へ連絡いただき、法定点検を受けていただくよう宜しくお願いします。

#### 【「888」表示の一時解除方法】

「888」表示は一時的に表示しないようにすることができます。

「888」が点滅表示されるようになったら、「止」スイッチを1分以内に連続で10回押してください。表示部に「CLA」が約5秒間点滅表示され、「888」が表示されなくなります。

※「888」表示の解除は一時的なものです。法定の点検を受けるまでは、解除後も所定時間経過後、再度「888」が表示されるようになります。完全に「888」表示を解除するためには、法定の点検が必要となります。

## 法定の点検期間が到来したら、点検を受けましょう

- 特定保守製品は、経年劣化による重大事故を防止するために、製品ごとに設定された点検期間中に点検を受けることが製品の所有者の責務として求められております（消安法第32条の14）。本製品に表示されております点検期間が到来しましたら、忘れずに点検（有料）を受けましょう。なお、法定の点検後もご使用を継続する場合には、こまめに点検を受けることが本製品を安全にお使いいただくために必要となりますので、ご注意ください。

## 本製品の設計標準使用期間について

本製品は、設計標準使用期間\*を10年と算定しており、適切な点検をすることなく、この期間を超えて使用されますと、経年劣化による発火・けがなどの事故に至るおそれがございます。

※設計標準使用期間とは、標準的な使用条件（下記の＜設計標準使用期間の算定の根拠＞参照。）の下で、適切な取り扱いで使用し、適切な維持管理が行われた場合に、安全上支障なく使用することができる標準的な期間として設計上設定される期間で、製品ごとに設定されるものです（消安法第32条の3）。

保証書に定める保証期間とは異なるものですのでご注意ください。

※設計標準使用期間は、「使用開始時期から」ではなく、「製造時期から」となります。

### 設計標準使用期間の算定の根拠

本製品の設計標準使用期間は、製造年月を始期とし、以下の使用条件を想定して、当社において耐久試験を行った結果算出された数値に基づき、経年劣化により安全上支障が生ずるおそれが著しく少ないことを確認した時期を終期として設計標準使用期間を設定しております。

- 使用条件（JIS C 9920-2 による）

大項目	中項目	小項目
環境条件	電圧	100V / 200V
	周波数	50Hz / 60Hz
	温度	20℃
	湿度	相対湿度65%
	設置条件	標準設置
負荷条件		定格負荷
想定時間	1年の使用時間	換気時間 8,760時間 / 年(24時間 / 日)
		乾燥時間 650時間 / 年
		暖房時間 302時間 / 年

### ご注意ください!

- 具体的な点検時期は、製品本体と所有者票に表示しています。
- 本製品を、上記の標準的な使用条件を超える使用頻度や異なる使用環境などでお使いいただいた場合には、設計標準使用期間よりも早期に安全上支障を生じるおそれが多くなることが予想されますので、製品に表示している点検期間よりも早期に点検を受けてください。
- 不明な場合は、TOTOメンテナンス(株)法定点検事務局 TEL ☎0120-1010-85 にお問い合わせください。
- 製品を目的外の用途で使用したり、業務用に使用されるなど、上記の標準使用条件と異なる環境でご使用された場合も設計標準使用期間の到来前に経年劣化などによる重大事故発生のおそれが高まることが予想されますが、このようなご使用はお控えいただくようお願いいたします。

# 特定保守製品について(つづき)

## 点検を行う事業所の配置その他体制に関する事項

本製品の点検等に関するお問い合わせは以下の連絡先よりお願いいたします。

### ■TOTOメンテナンス(株)法定点検事務局

TEL ☎0120-1010-85

- 受付時間／平日(土日祝・夏期休暇・年末年始を除く)9:00～17:00
- 点検料金について

点検費用は、お客様にご負担いただくこととなります。また、点検の結果、整備が必要となった場合は、別途整備費用が発生いたします。点検料金は技術料、訪問料、などを合計した金額となります。なお、点検料金の設定の基準は、下記のアドレスからご覧いただけます。

- 各地区の点検などに関する事業所は以下のアドレスからご覧いただけます。  
<http://www.toto.co.jp/>

## 本製品の点検の結果必要となると見込まれる部品(整備用部品)の保有期間

整備用部品の保有期間:12年

整備用部品 :ヒーター、ファンモーター、制御基板、電源端子台、電線類

※整備用部品とは経年劣化により安全上支障が生ずる可能性がある部品です。法定点検時に故障していなくても劣化が認められた場合、交換する必要があります。

※整備用部品とは別に、補修用性能部品の保有期間も設定しています。

補修用性能部品とは、故障が生じた場合、安全上支障が生ずることのない部品です。補修用性能部品の保有期間は製造打ち切り後6年です。

## 本製品の清掃その他日常的に行うべき保守の内容およびその方法

- 製品を安全にご利用いただくためには、お客様においても日常的に清掃や安全確認を行っていただくようお願いいたします。
- 1カ月に一度は以下の方法にて清掃や安全確認を行ってください。
- 清掃や安全確認を行う際には、製品の運転スイッチをOFFにしてから行ってください。

### 清掃

フィルターのお掃除(P25～26)

# 安全確認

1カ月に一度は以下の安全確認を行ってください。安全確認を行う際には、商品の運転を停止してから行ってください。

ご使用中に以下のような症状がみられる場合は、運転スイッチを切り、電源(分電盤のブレーカー)を切って、TOTOメンテナンス(株)またはお求めの販売店へご連絡ください。

点検部位 (下図参照)	点検項目 補足		症状の有無		経年劣化進行に伴い予想される 具体的事象(危害情報など)
	有	無	有	無	
表面 パネル ①	表面パネルがはずれかけている(傾いている)。 ・表面パネル周りを確認してください。		有	無	表面パネル落下によるケガ
フィルター ②	暖房・乾燥性能が低下した。 ・設置当初より暖まらない。 ・設置当初より乾燥しない。		有	無	ヒーターの故障 フィルターの目づまり
作 動	スイッチを入れても運転音がしない。 ・運転モードの切り替えなどができない。 ・ブレーカーが頻繁に落ちる。		有	無	モーター、スイッチ、制御基板の故障
	運転音が通常より小さいまたは大きい、振動する。 ・設置当初より音が大きいもしくは小さい、振動音がある。		有	無	モーター、モーターの羽根の故障・ 発煙
	焦げ臭いにおいがする。 ・すぐに使用を中止してください。		有	無	モーターの故障・発煙

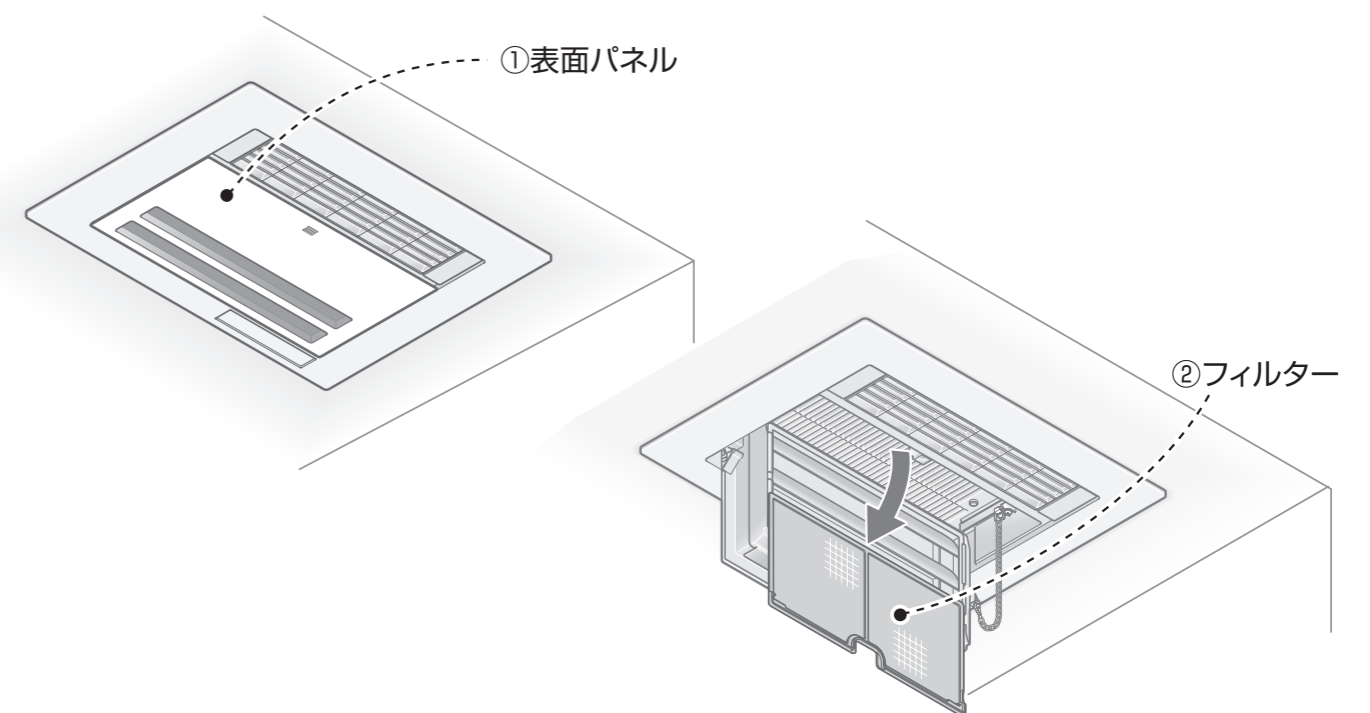

特定保守製品について・安全確認

こんなときは



# 交換部品・別売品

下記の部品は、別途ご購入することができます。 ※ 部品番号 でご依頼ください。

※品番や希望小売価格は予告なく変更する場合がありますので、あらかじめご了承ください。

## 本体

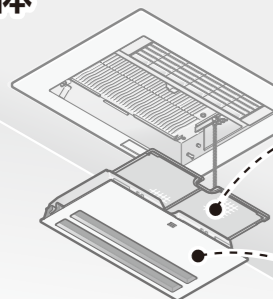

本体用フィルター	
部品番号	TYHK017R
希望小売価格	850円(税抜)
表面パネル	
部品番号	TYHK018R
希望小売価格	3,050円(税抜)

## 副吸込口

2・3室換気タイプのみ  
(TYB212G型/TYB213G型/TYB222G型)

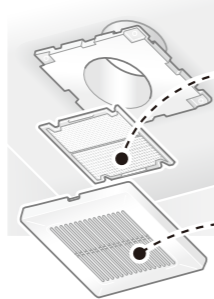

吸込口グリル用フィルター	
部品番号	TYH670
希望小売価格	600円(税抜)
吸込口グリル	
部品番号	TYH669
希望小売価格	950円(税抜)

商品のお問い合わせは、TOTO(株)お客様相談室へ

TEL ☎0120-03-1010 FAX ☎0120-09-1010

受付時間：9:00～17:00(夏期休暇、年末年始を除く) インターネットホームページ <http://www.toto.co.jp/>

交換部品・別売品のご購入は、TOTOメンテナンス(株)TOTOパーツセンターへ

TEL ☎0120-8282-55 FAX ☎0120-8272-99

受付時間：平日 9:00～18:00(夏期休暇、年末年始を除く) ※インターネットでの部品購入はTOTOWebショップへ(24時間受付)  
土・日・祝日 10:00～18:00(年末年始を除く) <http://www.toto.jp/ec/html/index.htm>

### ●お届けについて

ご注文から2週間以内に宅急便でお届けします。  
※ご注文が集中し、商品の品切れによりお届け日が遅れる場合があります。あらかじめご了承ください。またお届けが大幅に遅れる場合は、お届け予定日をご連絡いたします。

### ●お支払いについて

お届けした宅配業者に、商品代、送料、消費税相当額をお支払いください。  
送料につきましては、別途TOTOパーツセンターへお問い合わせください。

### ●返品・交換について

補修用部品の不良などによる返品、交換については、商品到着後8日以内にTOTOパーツセンターまでご返送ください。送料はTOTOパーツセンターが負担し商品を送付させていただきます。お客様のご都合による返品、交換については、商品到着後8日以内にTOTOパーツセンターまでご返送ください。なお送料はお客様負担となりますのでご了承ください。お客様の元で、汚れたり破損した商品や、一度ご使用になられた商品の返品、交換はいたしかねますので、あらかじめご了承ください。

# 仕様

	運転	モード	品番					
			TYB211G型	TYB212G型	TYB213G型	TYB221G型	TYB222G型	
消費電力 (W)	換気	—	7	13	16	8	13	
		標準	1,150	1,150	1,150	1,980	1,980	
	衣類乾燥	エコ	ヒーター OFF	16	22	23	26	25
			ヒーター ON	1,150	1,150	1,150	1,980	1,980
	暖房	入浴前	1,220	1,220	1,220	2,050	2,050	
		入浴中	1,090	1,090	1,090	1,770	1,770	
	涼風	—	16	22	23	26	25	
		24時間換気	4	7	7	5 (6)	7	
	質量(kg)		7.1	13	13	7.4	14	

( )はTYB221GKS型の場合

# TOTO

## 保証書

本書は、本書記載内容で無料修理を行うことをお約束するものです。取付日/ご購入日から下記期間中、故障が発生した場合は本書をご提示のうえ、取付店/販売店、またはTOTOメンテナンス(株)(〒105-8306 東京都港区海岸1-2-20汐留ビルディング TEL ☎0120-1010-05 FAX ☎0120-1010-02)に修理をご依頼ください。

お客様	おなまえ	様	商品名	浴室換気暖房乾燥機	
	おところ	〒		品番	TYB211G型 TYB221G型 TYB212G型 TYB222G型 TYB213G型
取付店/販売店	〒	電話	—		保証期間
	年			月	
取付日/ご購入日	年	月	日		

### ★お客様へ

この保証書をお受け取りになるときに、取付日/ご購入日、取付店名/販売店名、扱者印が記入してあることを確認してください。保証書は再発行いたしませんので紛失されないよう大切に保管してください。なお、本書は日本国内においてのみ有効です。

保証期間中でも、次の場合は有料修理になります。

- 上記用途以外で使用した場合の不具合。
- 適切な使用、維持管理を行わなかったことに起因する不具合。
- 弊社が定める設置説明書などに基づかない設置、専門業者以外による分解などに起因する不具合。
- 建築躯体の変形などに起因する商品の不具合。
- 塗装の色あせなどの経年変化または使用に伴う摩耗などにより生じる外観上の不具合。
- 金属の腐食しやすい環境(海岸付近、温泉地など)に起因する不具合。
- ねずみなどの動物や昆虫が噛んだり、動物や昆虫の死骸が本商品内に残留することなどに起因する不具合。
- 火災、落雷、地震、噴火、洪水、津波など天変地異または破壊行為による不具合。
- 電気製品における異常電圧、指定外の使用電源(電圧・周波数)および送電線・周辺器具など外部から発生する電磁波に起因する不具合。
- 部品(乾電池など)の消耗による不具合。
- 日常のお手入れ箇所(フィルターなど)や水抜栓などのOリングやパッキンの摩耗・劣化による不具合。
- 砂やごみなどの配管内流入、および水あか固着に起因する不具合。
- 水道に関する国の基準(水道法)に定められた飲料水の水质基準に適合しない水を給水したことにより起因する不具合。
- 凍結に起因する不具合。
- 本書の提示がない場合。
- 本書にお客様名、取付日/ご購入日、取付店名/販売店名、扱者印の記入のない場合。

部品の交換について  
無料修理により取り外された部品・商品は、TOTO株式会社の所有となります。

※この保証書は、本書に明示した期間、条件のもとにおいて無料修理をお約束するものです。したがって、この保証書によってお客様の法律上の権利を制限するものではありません。保証期間経過後の修理などについてご不明の場合は、「取扱説明書」に記載のお客様相談室またはTOTOメンテナンス(株)にお問い合わせください。

修理完了後にお渡しする修理伝票には修理内容を記載していますので、修理伝票は保管しておいてください。

## TOTO株式会社

〒802-8601 福岡県北九州市小倉北区中島2-1-1  
お客様相談室 TEL ☎0120-03-1010 FAX ☎0120-09-1010