

# TOTO

## 洗面化粧台施工説明書

LDD700・701  
LDS700・701

製品の機能が十分に発揮されるように、この施工説明書の内容に沿って正しく取り付けてください。  
取り付け後は、お客様にご使用方法を十分に説明ください。

### ☆安全上の注意

- 取り付け前に、この「安全上の注意」をよくお読みのうえ、正しく取り付けてください。
- この説明書では、製品を安全に正しく取り付けいただくために、必ずお守りいただくことを、お知らせしています。  
使用者や他の人々への危害や物的損害を未然に防止するために、必ずお守りください。

■ お守りいただく内容の種類を、次の絵表示で区分し、説明しています。

	この記号は、してはいけない「禁止」内容です。		この記号は、必ず実行していただく「強制」内容です。
--	------------------------	--	---------------------------

- 本体に付属されている取扱説明書は、お客様にお渡しする大切な書類です。  
紛失や汚れが生じないように大切に保管し、取付工事完了後、引き渡し時にお客様にお渡しください。

表示	意味
<b>警告</b>	この表示を無視して誤った取り扱いをすると、人が死亡または重傷を負う可能性が想定される内容を示しています。
<b>注意</b>	この表示を無視して誤った取り扱いをすると、人が傷害を負う可能性および、物的損害の発生が想定される内容を示しています。

<b>警告</b>					
浴室など湿気が多い場所へ設置しない	電気コードを傷つけない	壁固定ねじ取付位置に木さんを入れて補強する	電気配線工事・給排水工事は、関連する法令に従って、必ず「有資格者・業者」が行う	電源は交流100Vを使用する	アース工事を行う (D種接地工事)
漏電により感電するおそれがあります。 	電気コードを傷つけると火災の原因になります。特に壁固定の際は気をつけてください。 	キャビネットが転倒しケガをする原因になります。 	火災や感電および水漏れの原因になります。 	交流100V以外を使用すると過電流による火災の原因になります。 	漏電により感電するおそれがあります。 
		補強する		100V	(電気温水器付きのみ)

<b>注意</b>					
湯・水を逆に配管しない	カウンター・洗面器の上に乗らない	凍結のおそれがある地域では、必ず凍結防止工事を行う	工事完了後、給排水管から水漏れがないことを必ず確認する	工事完了後、キャビネットの固定・扉の傾き・ガタツキ丁番のゆるみがないかを必ず確認する	
水側でいきなり湯が出て、やけどをするおそれがあります。 	故障および転落・転倒してケガをするおそれがあります。 	凍結破損で水漏れし家財などに損害を与えるおそれがあります。 	水漏れを起こすと、家財などに損害を与えるおそれがあります。 	使用中にキャビネット・扉が落下してケガをするおそれがあります。 	

※電気温水器付きのみ

<b>注意</b>	
	水道水以外は通水しない (井戸水などを通水すると腐食などにより水漏れの原因になります)
	タンクが空のときは、絶対に電源プラグをコンセントに差し込まない (空焚きとなり故障・事故の原因になります)
	必ず連結管内の水抜きがスムーズにできる勾配で取り付ける (凍結した場合、破損し水漏れの原因になります)

# ☆工事寸法

## シングルレバー混合栓 ホース付シングルレバー混合栓の場合

- 特殊品の場合の工事寸法は、承認図を確認してください。
- 図はLDD700BMタイプです。その他の機種は外観が若干異なります。
- \*印は木ねじ位置を示します。

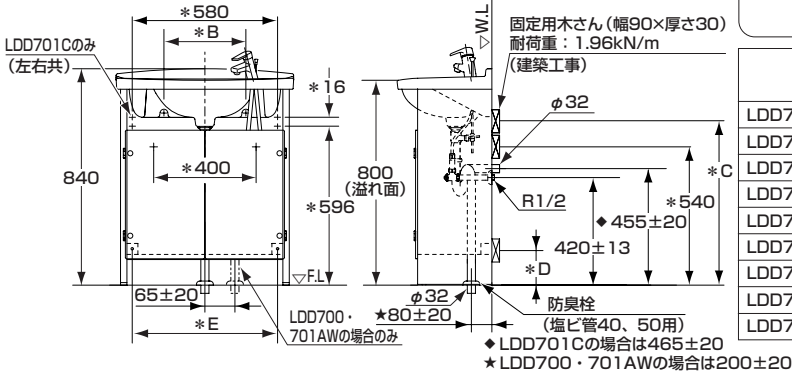
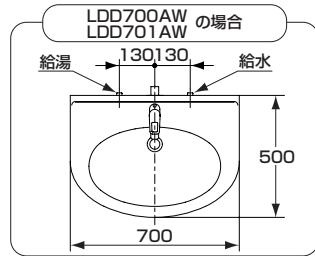
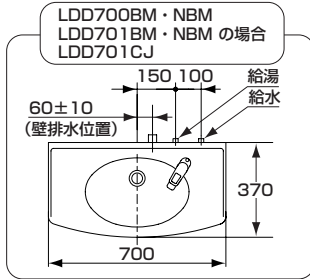
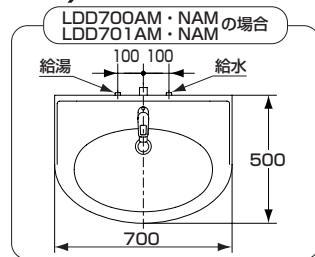

※止水栓は付属していませんので必要な場合は、下記品番の別売品をご購入ください。

製品品番	止水栓	
	壁給水用	床給水用
LDD700AM・NAM LDD701AM・NAM LDD700AW LDD701AW LDD700BM・NBM LDD701BM・NBM LDD701CJ	LTL594CA1U×2個	LTL594CBU×2個

### 床給水の場合

LDD700AM・NAM  
LDD701AM・NAM  
LDD700AW  
LDD701AW

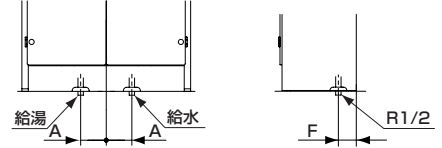

LDD700BM・NBM  
LDD701BM・NBM

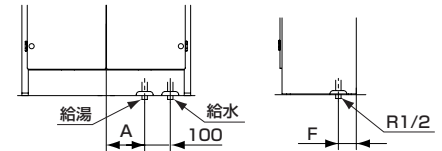

製品品番	給水(湯)位置		壁固定位置			給水(湯)位置
	A	B	C	D	E	
LDD700AM	100	304	634	135	573	80
LDD700NAM				-	573	
LDD701AM・NAM				-	-	
LDD700AW	130	304	634	135	573	150
LDD701AW				-	573	
LDD700BM	150	314	672	135	573	145
LDD700NBM				-	573	
LDD701BM・NBM				-	-	
LDD701CJ	-	-	-	-	-	80

## 単水栓・自動水栓・電気温水器付き(シングルレバー混合栓)の場合

- 特殊品の場合の工事寸法は、承認図を確認してください。
- 図はLDD700BDGタイプです。その他の機種は外観が若干異なります。
- \*印は木ねじ位置を示します。
- 電気温水器付きの場合壁排水はできません。(自動水栓電気温水器タイプを除く)

	G	H
LDS700BMH LDD700BYH	150	370
LDD700BDG・NBDG LDD701BDG・NBDG		
LDD700BY・NBY LDD701BY・NBY	140	430
LDD701CY		

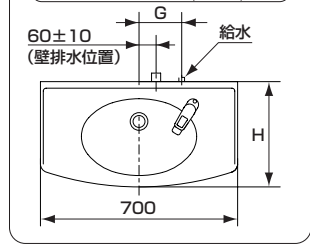

	J
LDS700AMH・AYH	150
LDD700AY・NAY LDD701AY・NAY	140

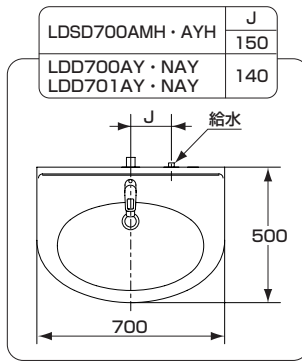

※自動水栓(電温なし)以外は止水栓を付属していませんので必要な場合は、下記品番の別売品をご購入ください。

製品品番	止水栓	
	壁給水用	床給水用
LDS700AMHS・BMHS LDS700AYH・BYH	LTL594CAU×1個	-
LDD700BDG・NBDG LDD701BDG・NBDG	LTL594CAU×1個 LTN65LX35×1個	LTL594CBU×1個 LTN65LX35×1個

### 床給水の場合

LDD700BDG・NBDG  
LDD701BDG・NBDG

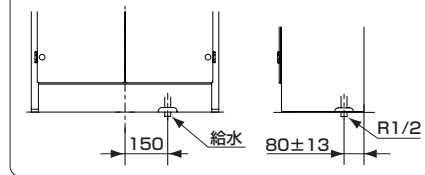

### 自動水栓コンセント 取出し位置

LDD700AY・NAY  
LDD701AY・NAY  
LDD700BY・NBY  
LDD701BY・NBY  
LDD701CY

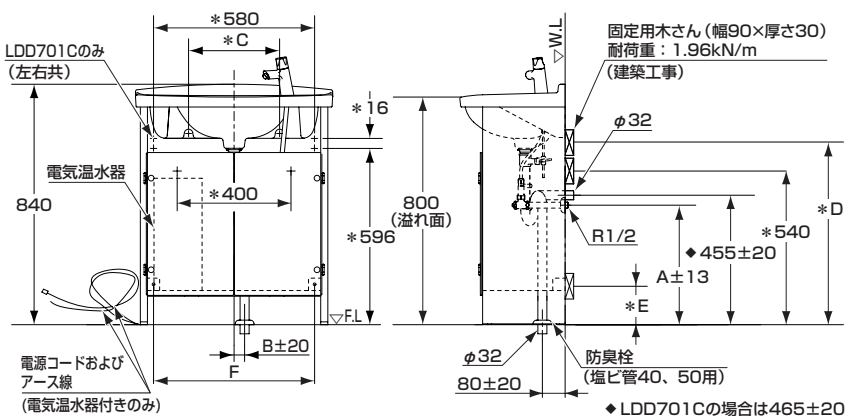
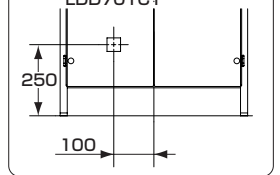

製品品番	給排水位置		壁固定位置			
	A	B	C	D	E	F
LDD700AY	290	0	304	634	135	573
LDD700NAY					-	573
LDD701AY・NAY					-	-
LDS700AMHS	420	40	304	634	135	573
LDS700AYH					135	573
LDD700BDG					135	573
LDD700NBDG					-	573
LDD701BDG・NBDG	290	0	314	672	135	573
LDD700BY					-	573
LDD700NBY					-	-
LDD701BY・NBY	420	40	304	634	135	573
LDS700BMHS					135	573
LDS700BYH	290	0	-	-	135	573
LDD701C					-	-

# ☆部品明細

※機種によって多少形状が異なります。

[共通部品]

洗面器 1個	水栓金具(保証書付属) 1セット	排水金具 1セット
防臭栓 1個	排水ふた(扉付タイプのみ) 1個	給水ふた(扉付タイプのみ) 2個
壁固定金具 2個	パッキン 2本	木ねじ(扉付タイプのみ) 7本
木ねじ ウッドパネルタイプ: 6本 パイプフレームタイプ: 4本 カウンタータイプ: 2本	取扱説明書(保証書付き) 1冊	丁番固定ねじ
水受けトレイ, ホースガイド ※ホース付きシングル水栓のみ 1個	電気温水器(電気温水器付きのみ) 1セット	

■カウンタータイプには付属されません。  
●印のある部品は機種により必要数が付属されています。

側板(左右) 2枚	前さん 1本	後さん 1本	底板(扉付きタイプのみ) 1枚
棚板 LDD700AM-AW-AY NAM-NAY その他は1枚 2枚	扉(扉付きタイプのみ) 2枚	連結ねじ オープンタイプ: 4本 扉付きタイプ: 8本	アングル 2個
木ねじ(扉付きタイプのみ) 12本	木ねじ オープンタイプ: 皿木ねじ2本 φ4.5×25 扉付きタイプ: なべ木ねじ2本 φ4.5×16 (アングル固定用)	座金(オープンタイプのみ) 2個	化粧キャップ(オープンタイプのみ) 4個
フレーム(左右) 2個	連結パイプ オープンタイプ: 2本 扉付きタイプ: 4本	扉(扉付きタイプのみ) 2枚	底板(扉付きタイプのみ) 1枚
小ねじ(扉付きタイプのみ) 12本	連結金具 オープンタイプ: 4個 扉付きタイプ: 8個	小ねじ オープンタイプ: 8本 扉付きタイプ: 16本	小ねじ オープンタイプ: 4本 扉付きタイプ: 8本
六角ねじ 4本	パッキン ※カウンタータイプのみ 1枚	洗面カウンター ※カウンタータイプ シングル水栓のみ 1個	化粧ねじ ※カウンタータイプのみ 4個
φ4×25(床固定用)	φ4×25(水栓固定用)	ばね座金 ※カウンタータイプのみ 4個	隠し板 ※カウンタータイプのみ 2枚

## ☆あらかじめ必要な電気工事 (必ず電気工事店にて工事してください。)

＜電気温水器または、自動水栓が付く場合は、電気工事を行ってください。＞

- 電源は、交流100V(50/60Hz)、温水器消費電力600Wまたは、自動水栓消費電力5Wに適した配線をしてください。
- 総消費電力が2000Wを超える場合は別配線を設けてください。
- 漏電による感電防止のため、アース工事を行ってください。(D種接地工事)

## ☆使用条件 (単水栓は除く)

- 水栓金具の使用条件は水栓金具に付属の施工説明書をご参照ください。
- 電気温水器の使用条件は、電気温水器に付属の施工説明書をご参照ください。

## ☆取付前の準備

- キャビネットの壁固定部分には、設置壁の裏面に固定用木さんを入れてください。(固定用木さんが取り付けられない場合は、設置壁の前面に厚み12mm以上のJAS規格品の合板を強固に取り付けてください。)
- 給水・給湯管を所定の位置に取り出してください。
- 器具を取り付ける前に必ず給水・給湯管内のごみ、砂などを完全に洗い流してください。
- 化粧台の取付壁面は露出する部分がありますので、クロス貼りなどの壁仕上げをしておいてください。
- 扉付タイプの化粧台で床給水・床排水仕様の場合は所定の位置に給水・給湯穴(φ52)、排水穴(φ90)を穴あけしてください。
- 排水管を所定の位置に取り出してください。  
VP40、VU40は、仕上げ面より25mm立上げてください。  
VP50、VU50は、仕上げ面より15mm立上げてください。  
電気温水器付きの場合は、排水管サイズにかかわらず仕上げ面より75mm立上げてください。
- ウッドパネルタイプ電気温水器付き(シングルレバー混合栓のみ)の場合は、排水管位置を測定して下記の底板と側板を加工してください。

- (1) 排水管位置を測定してください。 (2) 底板に穴加工してください。

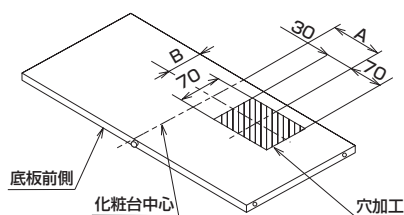
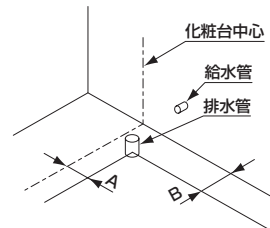

- (3) 電源コードおよびアース線をキャビネット外へ取り出す場合は電源コードおよびアース線を取り出す側の側板の後下部をカットしてください。  
※図は左側板を示します。

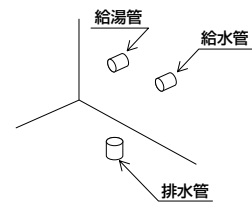
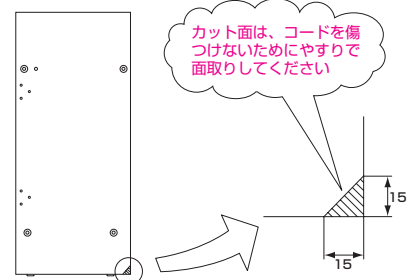

# ☆取付手順（番号順に取り付けてください）

タイル・コンクリートの壁・床の場合は、現場に合わせて木ねじ位置に下穴をあけ、木ねじ用プラグを打ち込んでおいてください。  
 （プラグ用下穴は必ずご使用プラグ指定のドリル径であけてください。）

## ①キャビネット部の組み立て（ウッドパネルタイプ 扉付き）

※オープンタイプの場合は扉・丁番・底板およびそれらの固定用部品がありません。

①左右側板の鬼目ナットに連結ねじを取り付ける

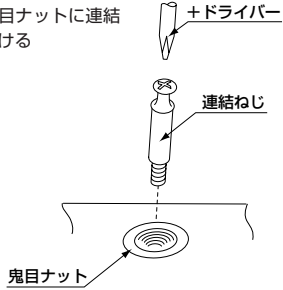

②左右側板と前さん、後さん、底板を連結ねじに合わせて取り付ける

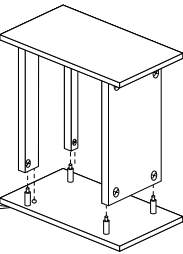

各部材取り付けの際前方に木目柄がくるよう取り付けてください

③固定具をドライバーで回して締め付ける  
 ※前さん・後さん・底板とも同要領です

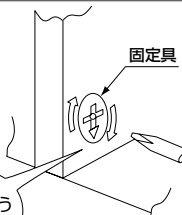

接合部のガタツキのないよう確実に締め付けてください

傷つき防止のため必ず養生シートをご使用ください  
 ※部材の包装に使用していました段ボール・エアシートをご利用ください

④付属の丁番固定ねじで、図のように扉を取り付けてください。

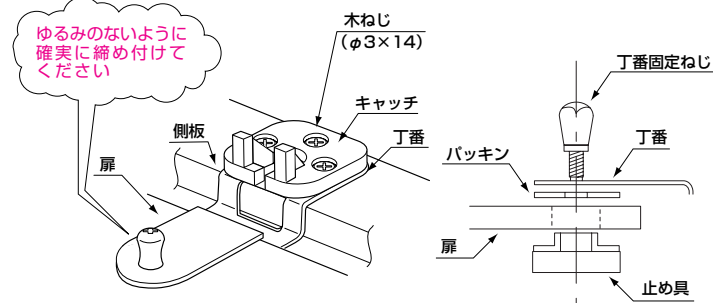

⑤組み立て完了後の確認

接合部にガタツキはありませんか  
 ※ガタツキがある場合は固定具を増し締めしてください

扉の干渉はありませんか  
 ※干渉する場合は丁番で調整してください

## ②キャビネット部の組み立て (パイプフレームタイプ 扉付き)

※オープンタイプの場合は、扉・丁番・下部の連結パイプおよびそれらの固定用部材・連結金具はありません。

注)ねじ固定について強く締め過ぎると、破壊のおそれがありますので電動ドライバーやインパクトドライバなどの使用はやめてください。

①左右のフレームに連結金具を取り付ける

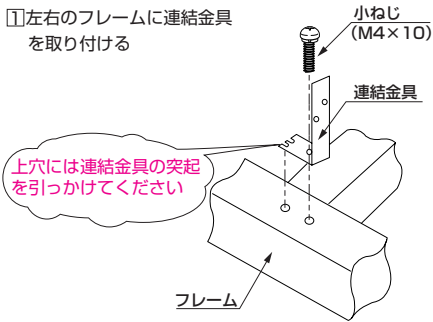

②連結金具に連結パイプを差し込んだあと、穴に合わせて小ねじで固定する

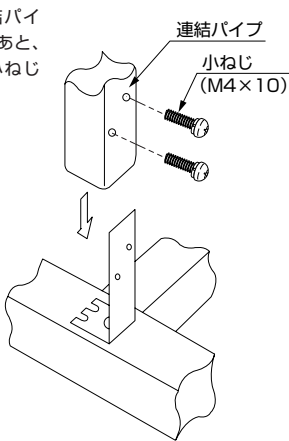

③付属の丁番固定ねじで、図のように扉を取り付けてください。

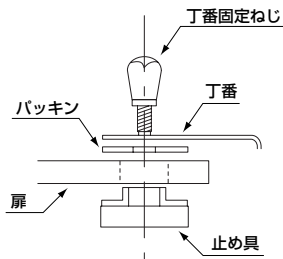
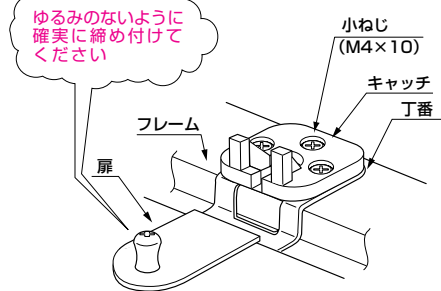

底板の取り付け  
底板を前面より差し込むようにして下部前後の連結パイプに置いてください

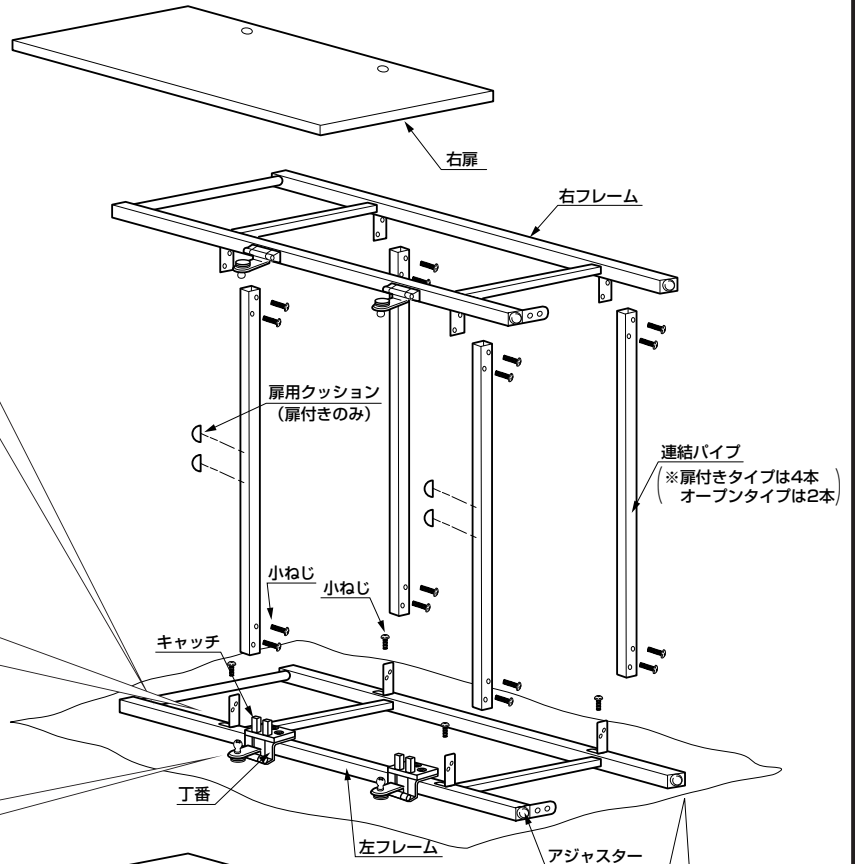

傷つき防止のため必ず養生シートをご使用ください  
※部材の包装に使用していました段ボール・エアシートをご利用ください

④組み立て完了後の確認

接合部にガタツキはありませんか  
※ガタツキがある場合は各固定用の小ねじを増し締めしてください

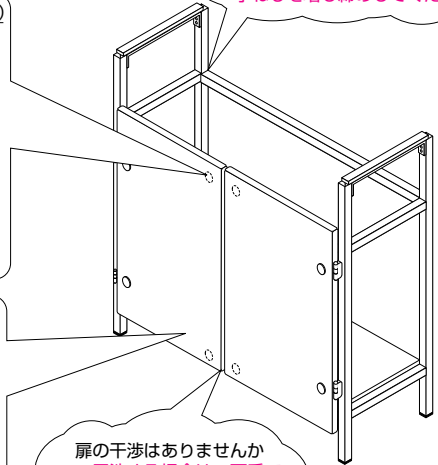

扉の干渉はありませんか  
※干渉する場合は、丁番で調整してください

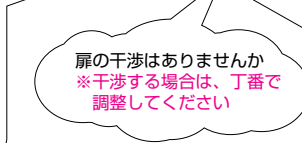



### ③キャビネットの取り付け (ウッドパネルタイプ)

●オープン・扉付きタイプとも ①、②、③は共通です。

#### 〈電気温水器を取り付ける場合の注意事項〉

●電気コンセントがキャビネット外にある場合は、キャビネットを壁固定する前に、電源コードおよびアース線を下図のように取り出してください。

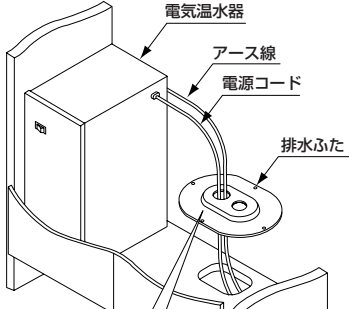

※自動水栓の場合

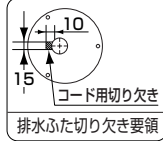

※側板の切り欠き部にコードを通すときは、壁との間に挟まないように注意してください

※電気温水器の取り付けについては、順序の⑫の際に付属の電気温水器専用の施工説明書を見て取り付けてください。

#### 〈オープンタイプの場合〉

①洗面器を仮置きしてキャビネットの設置位置を決定する

③付属の壁固定金具と木ねじで後さんを確実に固定する  
壁固定金具…2個  
木ねじ…2本 (φ4.5×50)

④付属のアンクルと木ねじで確実に固定する  
キャップ…4個  
木ねじ…2本 (φ4.5×50)  
座金…2個  
アンクル…2個  
木ねじ…2本 (φ4.5×25)

※床固定をする前に、キャビネットがゆがんでいないか確認してください

④付属のアンクルと木ねじで確実に固定する  
アンクル…2個  
木ねじ…2本 (φ4.5×16)  
木ねじ…2本 (φ4.5×50)

※キャビネットがゆがんで取り付けしていると扉の段差の原因となりますので、ゆがまないように確認して壁固定してください

②床が水平でない場合は当て木をしてキャビネットが水平になるように調整してください

電気温水器付きの場合は④の左側の固定をしないでください。

#### 〈扉付きタイプの場合〉

### ④キャビネットの取り付け (パイプフレームタイプ)

●オープン・扉付きタイプとも取り付け方は共通です。

①洗面器を仮置きしてキャビネットの設置位置を決定する

※キャビネットの背面側は、スペーサーにより5mmのすき間があくようになっています

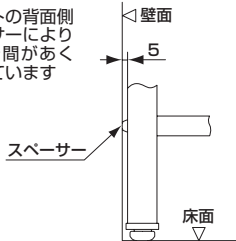

②床が水平でない場合はアジャスターを調整してキャビネットが水平になるようにしてください

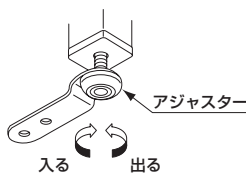

④付属の六角ねじで床固定金具を確実に床固定する  
六角ねじ…4本 (φ4×25)

③付属の壁固定金具と木ねじで確実に壁固定する

#### カウンタータイプ以外の場合

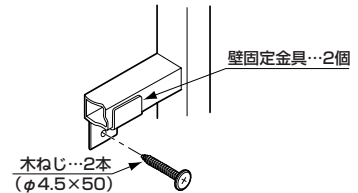

#### カウンタータイプの場合

※フレームに当てて固定してください

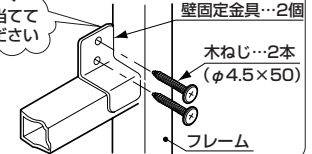

※床固定をする前に、キャビネットがゆがんでいないか確認してください

※床固定の際、パイプを傷つけないように保護紙をあてて作業してください

※キャビネットがゆがんで取り付けしていると扉の段差の原因となりますので、ゆがまないように確認して壁固定および床固定を行ってください

### ⑤ ホースガイドの取り付け (ホース付きシングルレバー水栓の場合のみ)

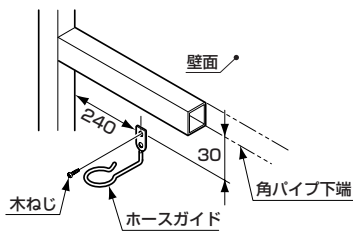

※水栓金具に付属されているホースガイドは本製品には使用しません。

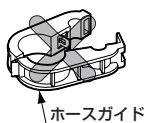

### ⑦ 洗面器取付前の準備 (カウンタータイプを除く)

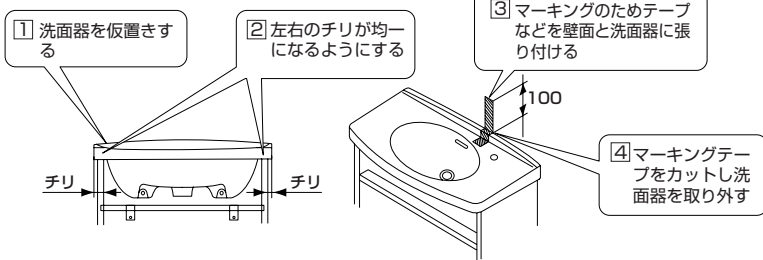

### ⑥ 止水栓の取り付け (別売品)

- ナットは工具で確実に締め付けてください。
- 壁給水の場合
- 床給水の場合

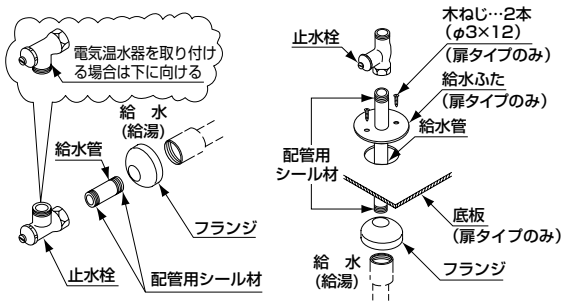

### ⑧ 水栓金具・排水金具の取り付け (カウンタータイプを除く)

- 洗面器に水栓金具および排水金具を取り付けてください。
- 水栓金具の取り付けについては、水栓金具に付属されている説明書をご参照ください。
- 排水金具の取り付けについては、排水金具に付属されている説明書をご参照ください。
- 水栓金具は、吐水口が洗面器中央を向くように取り付けてください。(下図参考ください。)

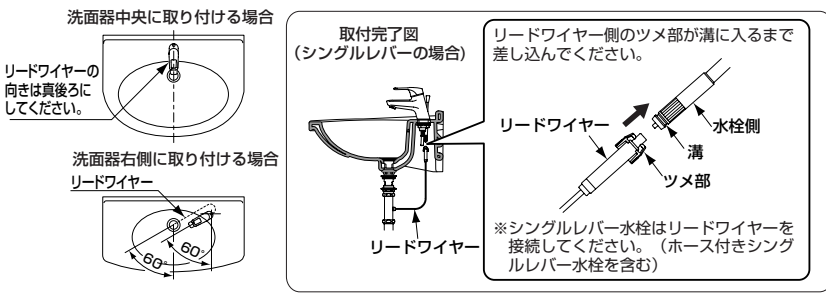

### ⑨ 洗面器の取り付け (カウンタータイプを除く) 注) 洗面器を取り付ける前に必ず排水金具を取り付けてください。洗面器を取り付けたあとは、排水金具の取り付けはできないことがあります。

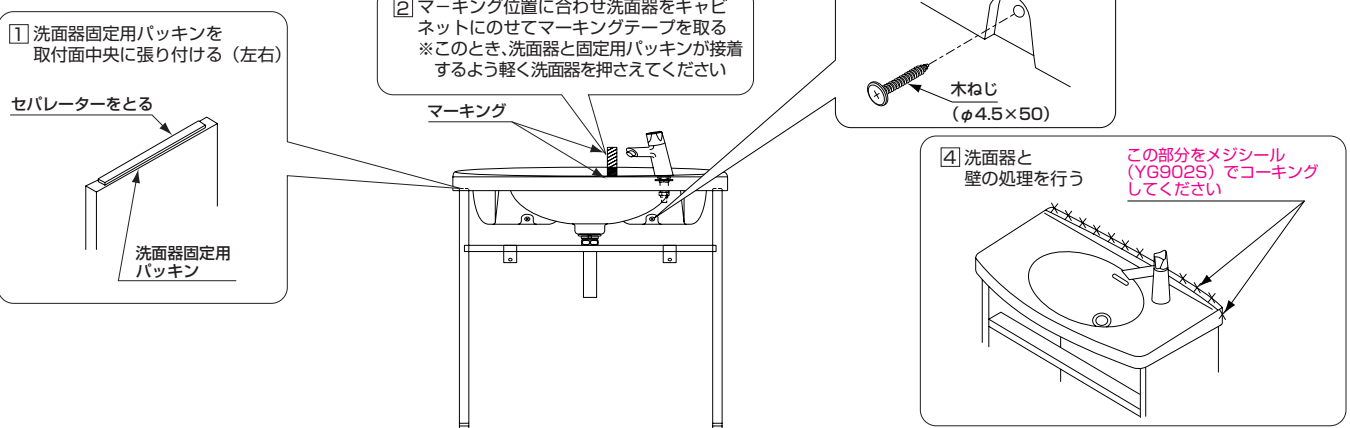

### ⑩ カウンター・洗面器・水栓金具取り付け (カウンタータイプのみ)

- 図のように洗面カウンターを化粧ねじで固定してください。
- 洗面器にはあらかじめ排水金具を取り付けておいてください。
- 洗面カウンターに洗面器を取り付けてください。
- 水栓金具は水栓金具に付属されている説明書をご参照ください。尚、洗面カウンターに取り付けの際、シングル水栓の場合は図のようにパッキン(白)をゴムパッキン(黒)の上に入れてください。シングル水栓は下図の要領でリードワイヤーを接続してください。

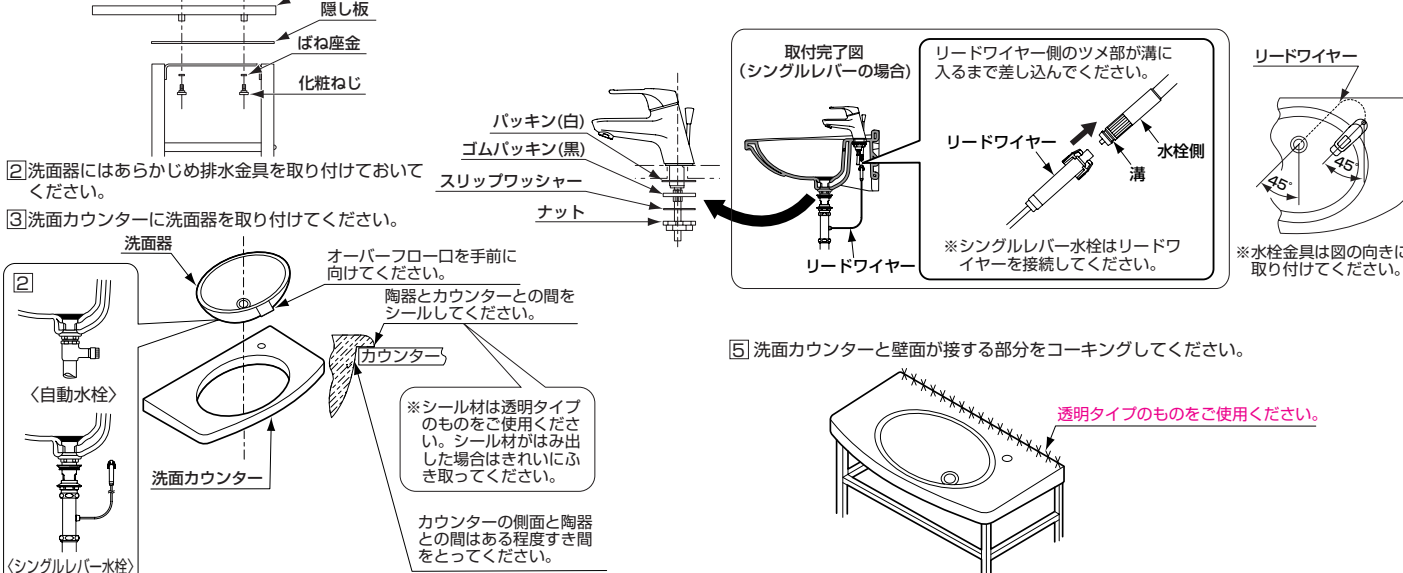

### ⑪ 給水・給湯管の接続

- 給水・給湯管を止水栓に接続してください。  
接続要領は、水栓金具に付属されている施工説明書を参照ください。

### ⑫ 電気温水器の取り付け (電気温水器付きタイプの場合)

- 電気温水器の取り付けについては、電気温水器に付属されている施工説明書を参照ください。

### ⑬ シャワーホースの連結 (ホース付きシングルレバー水栓のみ)

- 壁排水の場合はシャワーホースを下図のような連結してください。  
(注) 連結後にシャワーホースのねじれがないことを確認してください。

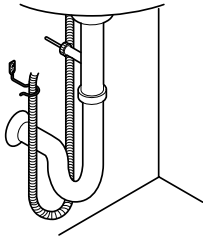

※シャワーホースは排水パイプの下を通して連結してください。  
〈一般タイプ〉

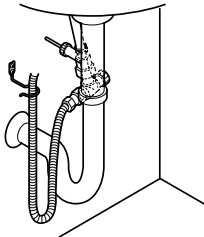

※シャワーホースは必ず排水パイプより左側に片寄せして連結してください。  
〈寒冷地タイプ〉

### ⑭ ストッパーの取り付け (ホース付きシングルレバー水栓のみ)

- ホースの引出し代を300程度になるようにストッパーの位置を調節してください。

ストッパーを取り付けたあとホースガイドに通してください。

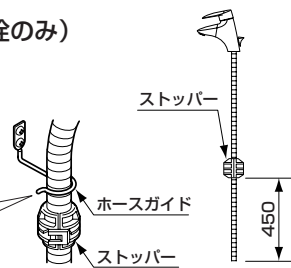

### ⑮ 排水トラップの取り付け

- ナットの締め付けは排水金具が回転しないよう工具で確実に締め付けてください。
- Sトラップの場合は、排水管に防臭栓をはめてトラップおよび、フランジを差し込んでください。
- 集合住宅、高層住宅の場合、排水管とトラップを別売のアダプター (下表) で確実に接続してください。
- 電気温水器の取り付けについては、電気温水器に付属されている施工説明書を参照ください。

#### 集合住宅、高層住宅の場合

アダプターの種類	サイズ
T 1122 (ガス管用)	R1 ¼
T 1122J (塩ビ管用)	30用
T 1122T (塩ビ管用)	40用

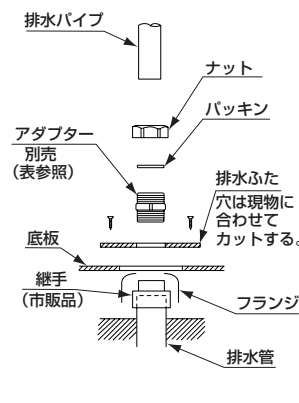
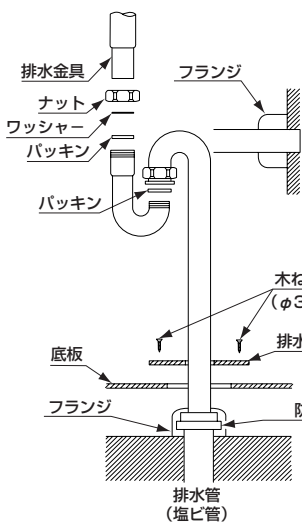

※排水ふたは、扉付きタイプのみ付属しております

### ⑯ 水受けトレイの取り付け (ホース付きシングルレバー水栓のみ)

- ※ 底板の表面をきれいにしてください。
- 水受けトレイの底面にあるマジックテープを右図位置に張り付けてください。

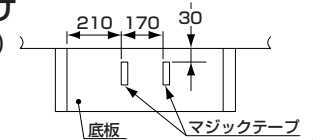

### ⑰ 棚板の取り付け (ウッドパネルタイプのみ)

- 棚板を取り付けてください。

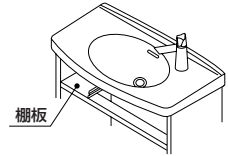

### ⑱ 丁番の調整

- (1) 丁番固定ねじを少しゆるめてください。  
※ 丁番固定ねじをゆるめ過ぎると扉が外れるおそれがありますので注意してください。
- (2) 左右扉のすき間が均一 (2mm) になるよう左右の傾きを調整してください。
- (3) 調整後は、丁番固定ねじを確実に締め付けてください。

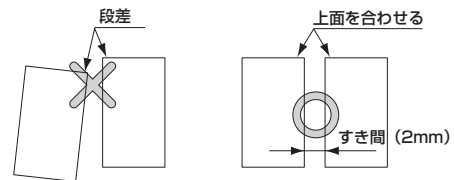
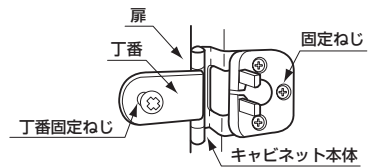

- 注) 丁番固定ねじをしっかり締め付けてゆるみのないことを確認してください。  
ゆるみのある場合は、扉が外れるおそれがあります。

### ☆ 結露防止 (電気温水器付きタイプの場合)

- 結露のおそれがある場合は、連結管に市販 (16mm用) の断熱材を巻いてください。

### ☆ 寒冷地タイプの水抜き方法

- 寒冷地タイプの場合は器具内の水を抜くため、水抜きコックを設けております。凍結のおそれのある時期に施工された場合は、別途設備された水抜き操作と合わせて次の要領で水抜きをしておいてください。  
また、お客様にも水抜き方法をご指導ください。

(水抜き手順)

- (1) 水栓金具の水抜き方法については、水栓金具に付属の施工説明書を参照してください。
- (2) 電気温水器の水抜き方法については、電気温水器に付属の施工説明書を参照してください。

### ☆ 取付完了後の確認と清掃

- キャビネットおよび洗面器が、ガタツキのないよう確実に固定されていることを確認してください。
- 通水し、配管接続部に水漏れがないことを確認してください。
- 湯水の出が多い場合は、洗面器からの水跳ねや水あふれのおそれがありますので、止水栓を調整してください。
- 電気温水器タイプまたは、自動水栓タイプの場合、設置後長期間使用されない場合は差込プラグを抜いてください。
- 製品の清掃は、ぬれた布をかたくしぼって汚れをふいてください。  
(頑固な汚れには、うすめた中性洗剤の液を湿らせた布でふいてください。その後ぬれた布をかたくしぼってふき取ってください。)
- 仕上げからふきしてください。  
シンナー・ベンジンなどの使用は表面の変色・変質の原因となりますので、絶対に使用しないでください。
- 直射日光にさらされる場合は必ずカーテンなどでさえぎってください。

〈カウンタータイプ〉

- 柔らかい布がスポンジに、石けんまたは、食器用中性洗剤をつけてふいてください。その後もう一度水ぶきしてから乾いた布で水分をふき取ってください。
- 油性の汚れなどはエチルアルコール (薬用アルコール・薬局で購入できます) でふいてください。