

入浴中の方が倒れてドアを開けられなくなった場合などに

お願い

・緊急時以外は、外さないでください。

### 折戸



洗面所側から作業します。

#### 1 ドアのロックを解除する

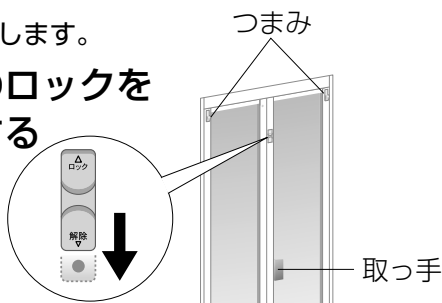

#### 2 つまみを下げ、上のレールからドアを外す

- ・取っ手を持って片方ずつ外す。  
(ドアが浴室側に倒れないように)
- ・外したドアは、浴室側に傾ける。

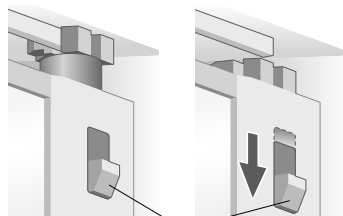

#### 3 ドアを折りたたむ

#### 4 下のレールから外す

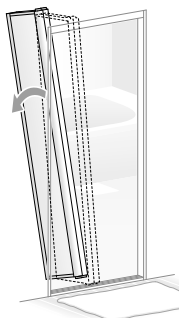

■ 取り付けかた (P.23)

### 開き戸



洗面所側から作業します。

#### 1 ドアのロックを解除する

#### 2 つまみを下げ、上の軸部を外す

- ・ハンドルを持って外す。  
(ドアが浴室側に倒れないように)

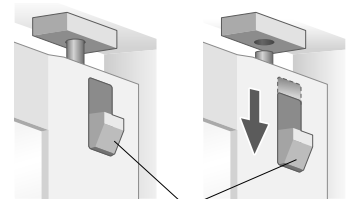
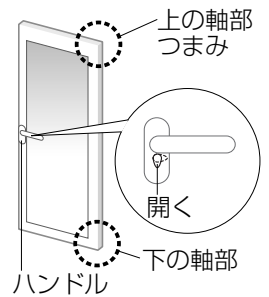

#### 3 ドア上のアームストッパーを指で持ち上げて外す



#### 4 ドアを少し浴室側に傾けながら持ち上げ、下の軸部から外す

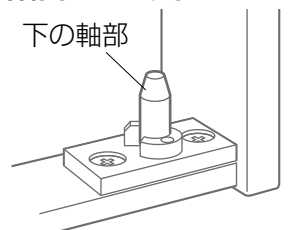

■ 取り付けかた (P.23)

# 外したドアを取り付けたい

## 折戸

### ⚠ 注意

❗ 回転部品は上下とも確実にレールに取り付ける  
(ドアの外れによるケガのおそれ)

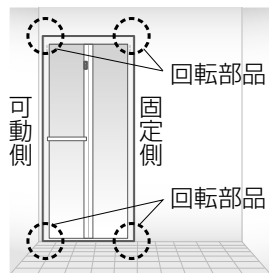

浴室側から作業します。

1 ドアを折りたたむ

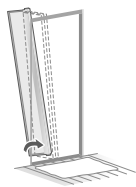

2 下側のレールにはめる

- ① 回転部品の溝をレールにはめる
- ② 固定側の回転部品をレールに沿って端まで動かし、落とし込む

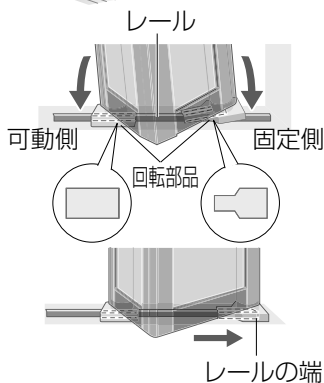

3 ドアを広げ、上側の回転部品の方向を合わせる  
ストッパーを浴室側に向ける

※ 逆向きの場合、ドアが途中までしか開きません。

ストッパーがレールの端にかかる向きにする

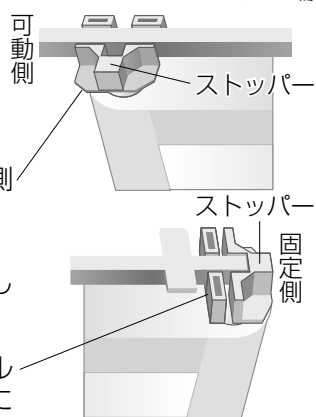

4 回転部品を押さえ、溝にレールをはめる

・ 回転部品のバネが上がる時、指をはさまないようにする。

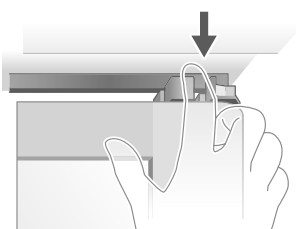

## 開き戸

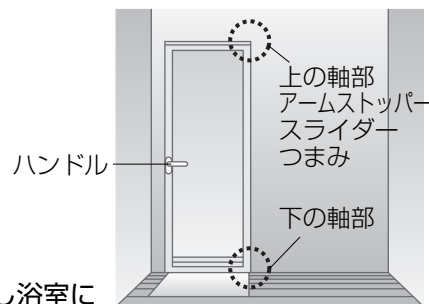

洗面所側から、少し浴室に入り込んで作業します。

1 下の軸部にドアの下部をはめる

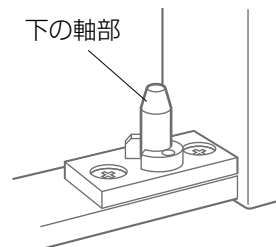

2 つまみを下げながら、上の軸部をはめる

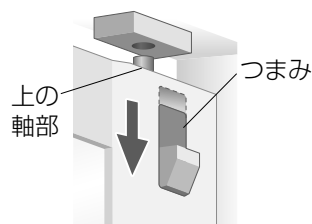

3 ドア上部のスライダーを軸部側へ寄せる

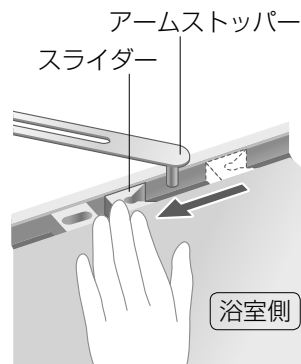

4 アームストッパーの軸を、スライダーよりハンドル側に差し込む

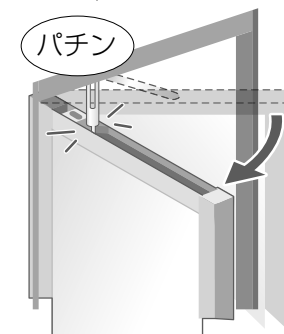

5 パチンと音がするまでドアを開ける  
(アームストッパーの軸がスライダーに連結される)

### ⚠ 注意

❗ 軸部は上下とも確実ににはめる  
(ドアの外れによるケガのおそれ)

### 折戸

### 開き戸

## 開閉しにくい

### 1 ラッチ取付ねじをゆるめる

プラスドライバーで、上下に動く程度にゆるめる。

### 2 ラッチのかかりを調整する

ドアを閉めたまま、ねじを少しずつ動かす。  
 ・調整の目安は、窓を閉めて換気扇や乾燥機を運転したとき、自然にドアが開かない程度。

■ 開閉しにくいとき  
→ゆるくする

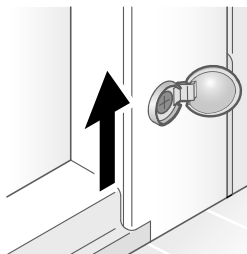

■ 自然に開いてしまうとき  
→かたくする

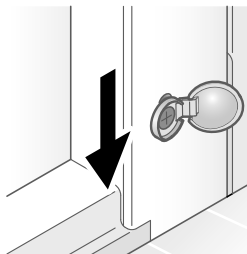

### 3 ラッチ取付ねじを締める

プラスドライバーで、しっかり締める。

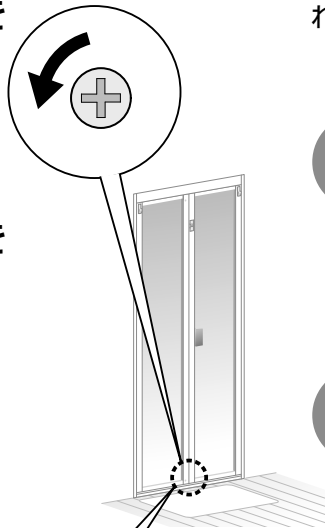

## 閉まりにくい

ドアのラッチとドア枠のストライクプレート（ストライクプレート）の位置ずれを直します。

### 1 ねじをゆるめる

プラスドライバーで、ストライクプレートが動く程度にゆるめる。

### 2 調整する

ストライクプレートを左右に少しずつ動かす。

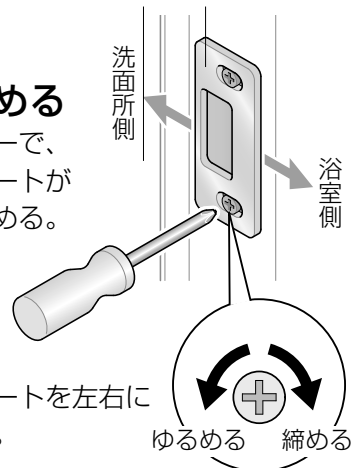

#### ● 正しい位置

ストライクプレート  
ラッチのおさまりがいい

#### ● 閉まりにくい (ストライクプレートが洗面所側に寄りすぎ)

ラッチがおさまりにくい

#### ● ガタつく (ストライクプレートが浴室側に寄りすぎ)

ラッチに遊びがある

### 3 ねじを締める

プラスドライバーで締める。

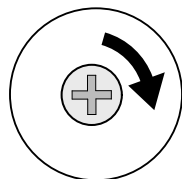

# 定期点検

経年劣化（長年のご使用に伴う劣化）による重大事故を防止し、製品をより長く、安全・快適にお使いいただくために、年1回はお客様ご自身で以下の点検を行ってください。

## 不具合があったときは

TOTO メンテナンス（株）修理受付センター（TEL ☎ 0120-1010-05）かお求めの販売店へご連絡ください。

### 浴槽

- コーキング部の切れ・はがれ  
（浴室外への水漏れによる、家財への影響の原因）
- 表面のひび割れ  
（床下への水漏れの原因）
- 追焚アダプターのガタツキ  
（床下への水漏れの原因）
- 追焚アダプターのカバーがない  
（ヤケドのおそれ）

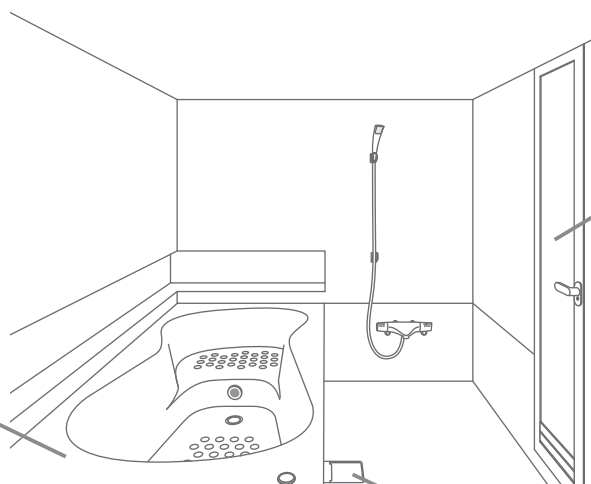

### ドア

- ハンドル・取っ手（引手）のガタツキ、ロックの動き不良  
（開閉不能による浴室内への閉じ込めのおそれ）
- パッキンの切れ  
（洗面所の浸水による床材劣化の原因）
- 軸部や回転部品のガタツキ・ひび割れ・外れ  
（開閉不能による浴室内への閉じ込めのおそれ／ドアの外れによるケガのおそれ）

### 床

- コーキング部の切れ・はがれ  
（浴室外への水漏れによる、家財への影響の原因）
- 洗い場のひび割れ  
（ケガのおそれ／床下への水漏れによる、家財への影響の原因）

### 排水トラップ

- ひび割れ・ガタツキ  
（床下への水漏れの原因）
- パッキンの切れ・はがれ  
（悪臭の原因）
- 逆止弁の切れ  
（排水時の大きな音の原因）

# 必要なとき

## 気になること

次のようなときは、そのまま使用せずに、お買い求めの販売店、組立店、または TOTO までご連絡ください。

- 器具類にゆるみ・ガタツキがあるとき（器具の破損や水漏れの原因／ケガのおそれ）
- ドアロックにゆるみ・ガタツキがあるとき（浴室内への閉じ込めのおそれ）
- コーキング材に切れなどがあるとき（水漏れの原因）  
※コーキング材は、汚れても取り除かないでください。

	こんなとき	症状や原因	対処方法	参照ページ
浴室内	水滴が多く付く	・気密性が高いため。	→ 浴槽に湯が入った状態で、使わないときはふろふたをする。	8
			→ 十分換気する。	13
	悪臭がする	・下水管や排水口内のおい。	→ 排水口を確認し、お手入れする。	21
	音がする	・温度変化により各部材が伸縮し、擦れる音や、パキッという音がすることがある。	→ 異常ではありません。	—
浴槽	表面がザラザラ、ヌルヌルする	・水あか・汚れの付着。	→ お手入れする。	18
	浴槽に手すりを付けたい	・取り付け不可。（無理に付けると、破損・脱落によるケガのおそれ）		—
	「24 時間風呂」を使いたい	・使用不可。（浴槽の表面が傷む原因） ※「24 時間風呂」：常時【循環】＋【保温】＋【浄化】の機能を備えた装置。		—
	お湯が青い	・水を透過した青い光だけが見える、演色という現象。	→ 異常ではありません。	—
	排水に時間がかかる	・排水栓・排水口の汚れ。	→ お手入れする。 （排水時間の目安：P.9）	20・21
	浴槽の水が減る、たまらない	・排水栓が閉まっていない。	→ 確認する。	9・20
		・ワンプッシュ排水栓の取り付け不良。		
		・浴槽排水口の汚れ。	→ 排水栓をお手入れする。	20
	ワンプッシュ排水栓の動きが悪い	・排水栓の汚れ。	→ お手入れする。	20
	ふろふたが壊れた		→ 同じものを購入する。	10・28
	市販のふろふたを使いたい		→ 専用のもの以外は、使用不可。（保温性が悪くなる原因）	—
	排水口から「ブー」と音がする	・排水栓の取り付け不良。	→ 取り付け直す。	20
	浴槽内に水が残る	・勾配が付いているが、表面張力のため若干の水が残ることがある。		—
入浴剤を使いたい	・成分により使用できないものがある。		9	
床	床が乾かない、時間がかかる	・床が汚れている、物が置かれている、湿度が高いなど。	→ お手入れする。十分換気する。	11・13・19
	カラリ床の表面がキズ付いた		→ TOTO メンテナンス（株）修理受付センターへ。	29
排水口	排水口からにおう	・排水口の汚れ、封水筒の外れ・取り付け不良。	→ お手入れする。	20・21
		・長期間使用しないときなどは、蒸発による排水トラップの水切れなど。	→ 封水筒を取り付け直し、排水口に水を流し込む。	
	排水口の流れが悪い	・排水口の汚れ。	→ お手入れする。	21
	排水口の部品がこわれた、なくなった		→ 品番をご確認のうえ、TOTO メンテナンス（株）TOTO パーツセンターへ。	21・28