

全身鏡・化粧鏡

YMK50K ・ YMK51K ・ YMK52K
YMK50KS ・ YMK52KS

■工事店様へのお願い

この取扱説明書の内容に沿って正しく取り付けください。取り付け後は、貴店名ならびに取付日を保証書にご記入のうえ、この取扱説明書を必ずお客様にお渡しください。

■お客様へのお願い

この取扱説明書をよくお読みのうえ、正しくお使いください。また、この取扱説明書は保証書付きですので、大切に保存しておいてください。



安全上のご注意 (安全のために必ずお守りください)



ご使用前に、この「安全上のご注意」をよくお読みのうえ、正しくお使いください。

- お読みになったあとは、お使いになる方がいつでも見られる場所に必ず保存してください。
- この説明書では、機器を安全に正しくお使いいただき、あなたや他の人々への危害や、財産への損害を未然に防止するために、いろいろな表示をしています。その表示と意味は次のようになっています。



- お守りいただく内容の種類を、次の絵表示で区分し、説明しています。



表示	意味
 警告	この表示の欄の内容を無視して誤った取り扱いをすると、人が死亡または重傷を負う可能性が想定される内容を示しています。

	⊘ は、してはいけない「禁止」内容です。 左図は、「分解禁止」を示します。
	ⓘ は、必ず実行していただく「強制」内容です。 左図は、「必ず実行」を示します。

設置に関する警告	
 警告	 禁止 壁面以外には取り付けない 取り付けが不安定になり、落下してけがや重大事故の原因になります。
	 必ず実行 取付金具は、指定の位置に確実に取り付ける 取り付けが不安定になり、落下してけがや重大事故の原因になります。 鏡は確実に取り付ける 取り付けが不安定になり、落下してけがや重大事故の原因になります。 <ul style="list-style-type: none"> ●取付面には厚さ12mm以上の合板を使用してください。 ●取付面が薄壁の場合は、事前に厚さ30mm以上の補強木を入れておいてください。 ●取付面がタイル・コンクリート壁などの場合は、市販のコンクリート用プラグを使用して取り付けください。 ●鏡は真っすぐに取り付けてください。 ●鏡がガタつかず、しっかり固定されているかを確認してください。 ●器具上方には80mmのメンテナンス空間を設けてください。
	鏡を鏡止めに脱着する際は、鏡がかけないように十分注意する 衝撃や温度の急変などで全体の割れに進行する原因になります。

設置に関するおねがい 壁にフリクがある場合、ワッシャーやスペーサーでフラット面を確保してください。

使用に関する警告	
 警告	 禁止 鏡に寄り掛かったり、無理に押し引きしたりしない 破損するおそれがあります。割れたガラスはけがや重大事故の原因になります。
	鏡に急に冷水や熱湯をかけない 破損するおそれがあります。割れたガラスはけがや重大事故の原因になります。
	ガラスエッジに蛤状の小さいかけが生じた場合は、そのまま使用しない 衝撃や温度の急変などで全体の割れに発展する原因になります。

お手入れのしかたに関する警告	
 警告	 禁止 鏡や取付金具に強酸・強アルカリ性薬品・ベンジン・シンナーなどの有機溶剤をかけない 鏡や取付金具が腐食し、鏡が落下する原因になります。

保守・点検に関する警告



警告



分解禁止

この説明書に記載された項目以外は分解しない
故障の原因になります。



必ず実行

使用中にガタツキが出た場合は、ただちに使用を止め、取付工事店、販売店またはTOTOメンテナンス(株)に連絡して、点検を受ける
商品が脱落して、転倒などによりけがや重大事故につながる原因になります。

保守・点検に関するおねがい

- 安全に使用していただくために定期的に清掃、点検を行ってください。
- 直射日光に当たらないようにしてください。 変色する原因になります。

商品寸法および付属部品

品番	形状	A	B	品番	形状	A	B	C
YMK50K		300	1500	YMK50KS		300	1500	150
YMK51K		360	1100	YMK52KS		480	1100	120
YMK52K		480	1100					

■次の部品があることを確認してください。

〈YMK50K,YMK51K,YMK52K〉

付 属 部 品			
鏡取付金具	バックプレート	4個	
	ハンガー	右側用	2個
		左側用	2個
壁取付ねじ(なべ頭タッピンねじ φ4×35)			8本

バックプレート

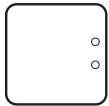

ハンガー



(左側用)



(右側用)

〈YMK50KS,YMK52KS〉

付 属 部 品			
鏡取付金具	バックプレート	4個	
	ハンガー	右側用	2個
		左側用	2個
壁取付ねじ(なべ頭タッピンねじ φ4×35)			12本
キャップ取付ねじ(皿頭小ねじM3×6)			4本
棚取付用ブラケット			1式
ブラケット用キャップ			2個
棚用ガラス板			1枚

取付方法

1. 棚なしの場合 (YMK50K・YMK51K・YMK52K)



警告

- 鏡取付金具は真っすぐに取り付ける
- 鏡は確実に取り付ける
- 取付面がタイル・コンクリート壁などの場合は、市販のコンクリート用プラグを使用して、施工する
- 取付面には厚さ12mm以上の合板を使用する
- 取付面が薄壁の場合は、事前に厚さ30mm以上の補強木を設け、施工する
- 鏡がガタつかず、しっかり固定されているか確認する
- 器具上方には80mmのメンテナンス空間を設ける



必ず実行

- ①図1を参考に鏡の取付位置を決めて、鏡の中心線をけがいてください。
- ②図1を参考に、上部および下部の鏡取付金具の壁取付ねじ位置をけがいてください。

●鏡取付金具の取付位置(単位:mm)

品番	a	b	c(鏡の推奨取付位置)
YMK50K	1130	45	300(650)
YMK51K	730	75	700
YMK52K		135	(1050)

図1

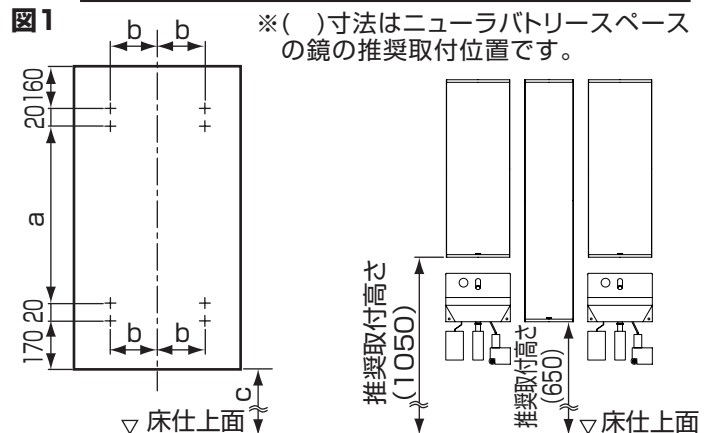

※()寸法はニューラバトリースペースの鏡の推奨取付位置です。

③右記「壁面へのバックプレート、ハンガーの取り付け方向」を参考に鏡取付金具を水平に取り付けてください。(図1)

④鏡裏金具を上・下鏡取付金具にしっかりセットしてください。(図2)

●壁面へのバックプレート、ハンガーの取り付け方向

図のようにバックプレートとハンガーを向きに気をつけて組み合わせてください。

幅の狭い出っ張りのある側が、下側です
隙間のできる側が外側です

図2

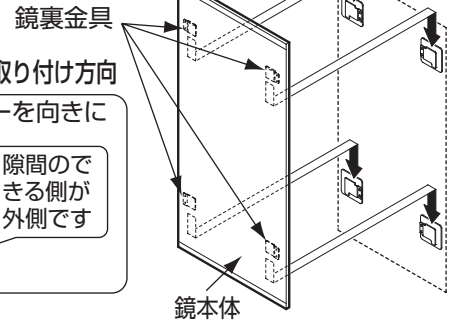

2. 棚付きの場合 (YMK50KS, YMK52KS)

⚠ 警告

- 鏡取付金具は真っすぐに取り付ける
- 鏡は確実に取り付ける
- 取付面がタイル・コンクリート壁などの場合は、市販のコンクリート用プラグを使用して、施工する
- 取付面には厚さ12mm以上の合板を使用する
- 取付面が薄壁の場合は、事前に厚さ30mm以上の補強木を設け、施工する
- 鏡がガタつかず、しっかり固定されているか確認する
- 器具上方には80mmのメンテナンス空間を設ける



必ず実行

●鏡取付金具および棚取付用ブラケットのけがき位置 (単位:mm)

品番	鏡取付金具の取付位置		棚取付用ブラケットの取付位置			鏡の推奨取付位置
	a	b	c	d	e	f
YMK50KS	1130	45	50	130	446	300(650)
YMK52KS	730	135	140	220	46	700(1050)

上記 e・f寸法はTOTOの推奨値です。ただし、必要に応じて変更可能です。
※()寸法はニューラトリスペースの鏡の推奨取付位置です。
※化粧棚(別売)を並設の場合、化粧棚上面をガラス棚上面に合わせてください。

図3

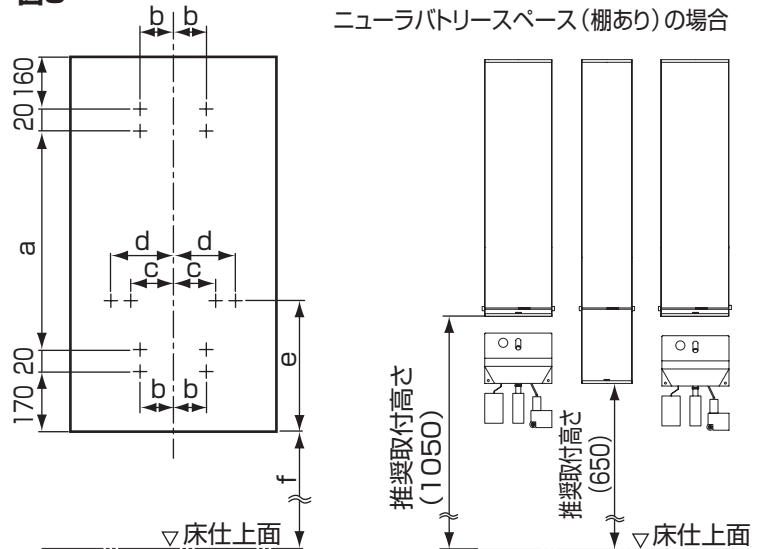

①鏡の取付位置を決めて、鏡の中心線をけがいてください。

②図3を参考に、上部、および下部の鏡取付金具の壁取付ねじ位置、および棚取付用ブラケットの壁取付ねじ位置をけがき棚取付用ブラケットを取り付けます。

③「壁面へのバックプレート、ハンガーの取り付け方向」を参考に鏡取付金具を水平に取り付けてください。

●壁面へのバックプレート、ハンガーの取り付け方向

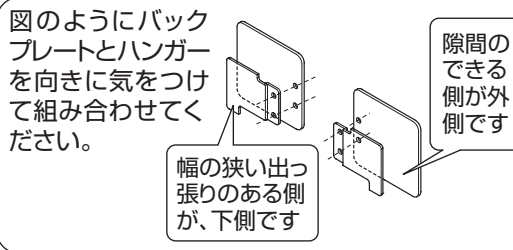

④鏡裏金具を、鏡取付金具にしっかりセットしてください。(図4)

⑤棚取付用ブラケットに、棚用ガラス板をTOTOマークが奥側になるように注意して差し込んでください。(図5)

⑥棚ブラケット先端にブラケット用キャップを取り付けます。
※ブラケット用キャップには左右があります。ご注意ください。(図5)

図4



図5



お手入れのしかた

- 中性洗剤をしみこませた布、またはスポンジでふき取ったあと水ぶきし、乾いた布などで水分をきれいにふき取ってください。
- ※ 酸性・アルカリ性の洗剤、ベンジン・シンナー、およびクレンザーやナイロンたわしなどは変色・損傷の原因になりますので使用しないでください。
- ※ 鏡に汚れが付着したまま放置しておくと、汚れが乾いてこびりつき、取れにくくなる場合があります。

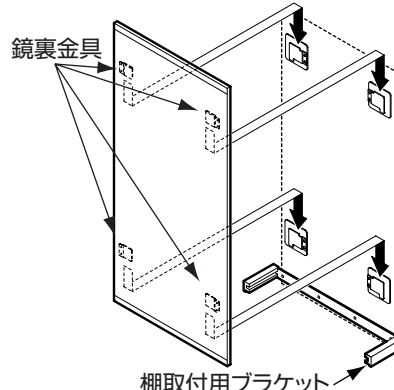
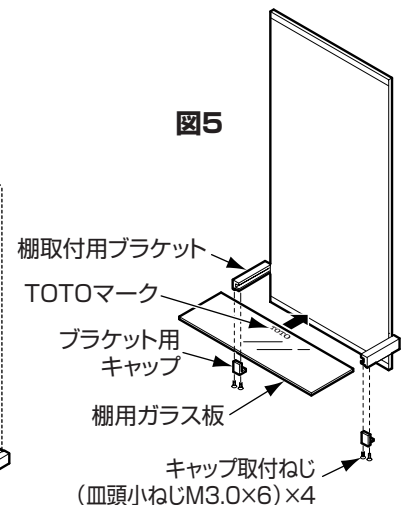

TOTO®

保証書

本書は、本書記載内容で無料修理を行うことをお約束するものです。取付日から下記期間中、故障が発生した場合は本書をご提示のうえ、取付店（または販売店）、またはTOTOメンテナンス(株) (TEL ☎ 0120-1010-05 FAX ☎ 0120-1010-02) に修理をご依頼ください。

お客様	おなまえ	見 本 様		
	おところ 〒			
取付店 販売店	〒	①		
	電話	—		
取付日/ご購入日		年	月	日

商品名	全身鏡・化粧鏡
品番	YMK50K・YMK50KS YMK51K・YMK52K・YMK52KS
保証期間	取付日/ご購入日から2カ年

★お客様へ

- この保証書をお受け取りになるときに、取付日、取付店（または販売店）名、扱者印が記入してあることを確認してください。保証書は再発行いたしませんので紛失されないよう大切に保存してください。なお、本書は日本国内においてのみ有効です。
- 保証期間中でも、次の場合は有料修理になります。
 - (1) 用途以外で使用した場合の不具合。
 - (2) 適切な使用、維持管理を行わなかったことに起因する不具合。
 - (3) 弊社が定める施工説明書・取扱説明書などに基かない施工、専門業者以外による分解などに起因する不具合。
 - (4) 建築躯体の変形などに起因する商品の不具合。
 - (5) 塗装の色あせなどの経年変化または使用に伴う摩耗などにより生じる外観上の不具合。
 - (6) 金属の腐食しやすい環境（海岸付近、温泉地など）に起因する不具合。
 - (7) ねずみなどの動物や昆虫が噛んだり、動物や昆虫の死骸が本商品内に残留することなどに起因する不具合。
 - (8) 火災、落雷、地震、噴火、洪水、津波など天変地異または破壊行為による不具合。
 - (9) 本書の提示がない場合。
 - (10) 本書にお客様名、取付日、取付店（または販売店）名、扱者印の記入のない場合。

● 部品の交換について

無料修理により取り外された部品・商品は、TOTO株式会社の所有となります。

● 補修性能部品の供給期間

この商品の補修性能部品（機能維持に不可欠な部品で、使用期間中に取り替えの必要が発生する可能性の大きいもの）の供給期間は製造中止後10年です。

※この保証書は、本書に明示した期間、条件のもとにおいて無料修理をお約束するものです。したがって、この保証書によってお客様の法律上の権利を制限するものではありません。保証期間経過後の修理などについてご不明の場合は、「取扱説明書」に記載のお客様相談室またはTOTOメンテナンス(株)にお問い合わせください。

TOTO株式会社

〒802-8601 福岡県北九州市小倉北区中島2-1-1
お客様相談室 TEL ☎ 0120-03-1010 FAX ☎ 0120-09-1010

【お客様の個人情報の取り扱い】

お客様からお預かりした個人情報は、関連法令および社内諸規定に基づき慎重かつ適切にお取り扱いします。詳細はTOTOホームページをご覧ください。



商品のお問い合わせは
TOTO株式会社お客様相談室へ

TEL ☎ 0120-03-1010
FAX ☎ 0120-09-1010

受付時間：平日 9:00~18:00
土・日・祝日 10:00~18:00
(夏期休暇・年末年始を除く)



修理のご用命は
TOTOメンテナンス(株)修理受付センターへ

TEL ☎ 0120-1010-05
FAX ☎ 0120-1010-02

受付時間：年中無休
受付時間：関東・甲信越地区 8:00~20:00
上記以外の地区 9:00~20:00
訪問修理：年中無休（一部地域を除く）
営業時間：9:00~18:00



交換部品・別売品のご購入は
TOTOメンテナンス(株)TOTOパーツセンターへ

TEL ☎ 0120-8282-55
FAX ☎ 0120-8272-99

受付時間：平日 9:00~18:00
土・日・祝日 10:00~18:00
(夏期休暇・年末年始を除く)