

5. セットタンク

1 セットタンクの取り付け

※手洗器あり 収納タイプの場合のみ

① はく離紙をはがす

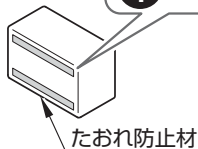

② 張り付ける
(上あわせ)

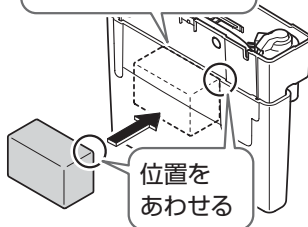

タンク内から
取り出す

カバー(A)

③

カバー(B)

⑦

カバー(B)

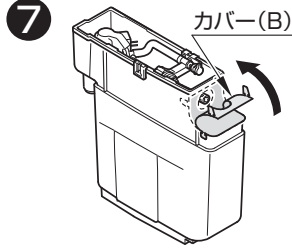

パッキン

④

⑤

⑥

⚠ 注意

パッキンがセット
されていること
を確認する



必ず守る

水漏れして家財など
をぬらす財産損
害発生の原因とな
ります。

固定ナットの取り付けかた

⚠ 注意



工具使用禁止

固定ナットを締め
付けるときは必ず
手で行う

工具を使用すると破損
するおそれがあります。

⚠ 注意



必ず守る

左右の固定ナット
を確実に締める
水漏れして家財など
をぬらす財産損害発
生のおそれがあります。

固定ナットを
手締めでかたく
締め付ける。



水抜方式  の場合は下図参照

水抜方式

止水栓が左側にある場合

②

ホース
クランプで
固定

260以上

①
パッキン

420以下

後壁
便器中心

止水栓が右側にある場合

③

ホース
クランプで
固定

210

別売品
TN98L2X30(延長ホース)
D13084W(エルボ)

305

①
便器中心

②
パッキン

電源コード取り回し

コンセント側へ

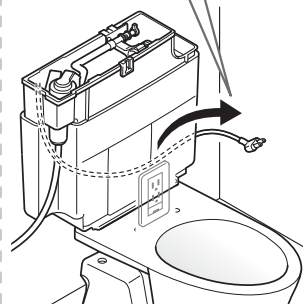

逆勾配注意

ホースがたるまないように固定する

6. コアキャビネット

1 コアキャビネットの設置

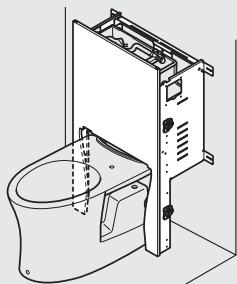

▶P.28

2 洗浄レバーの取り付け

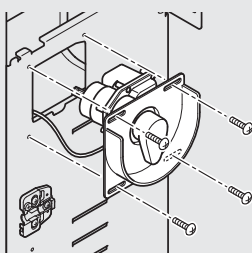

▶P.29

1 コアキャビネットの設置

※タイプにより、コアキャビネットの形状が異なります。

注意

ねじ固定時に側板が曲がらないようにすること

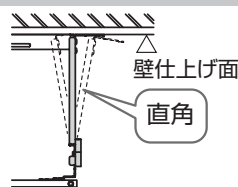

1 ひっかける

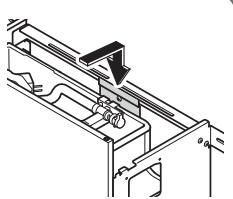

3 バインドタッピンねじ
φ4×8(2本)

4 水平確認

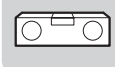

5

けがき → 下穴※



トラスタッピンねじ
φ4×40(4本)

※【壁裏補強なしの場合】

下穴 → ボードアンカー



6 アンゲル材を側板に当て、床に固定(側板への固定は不要) (左右2カ所)

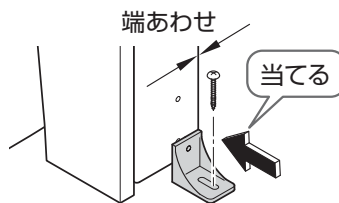

注意

側板へ固定しない



けがき → 下穴



トラスタッピンねじ
φ4×30(2本)

2 すき間を左右均等