

8.ウォシュレット

- | | | | | |
|--------------------------------------|---|---|--|--|
| 1 ウォシュレットの設置
▶ウォシュレット施工説明書 | 3 ホースの接続

▶P.32 | 4 リモコン
の設定・作動確認

▶P.33 | 5 サイドカバー
の取り付け

▶P.34 | 6 はかま目地材の
取り付け

▶P.34 |
|--------------------------------------|---|---|--|--|

1 ウォシュレットの設置

▶ウォシュレット施工説明書

作業がしやすいようにウォシュレットを手前に引き出しておく。

2 プラグ・ホースの差し込み

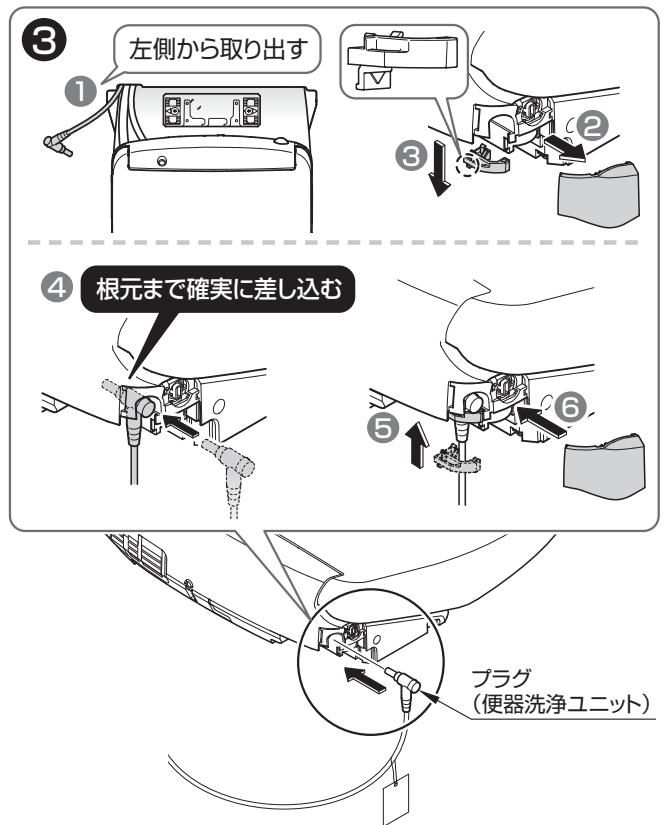
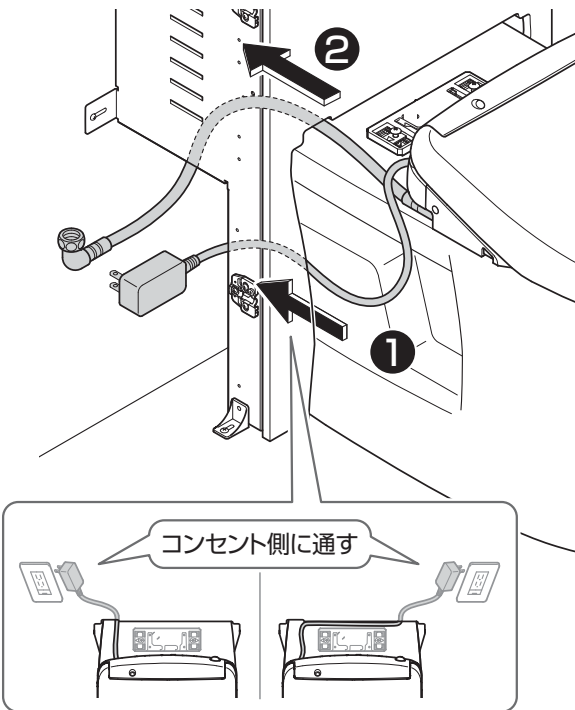

3 ホースの接続

注意

ホースを折り曲げたり
つぶしたりしない

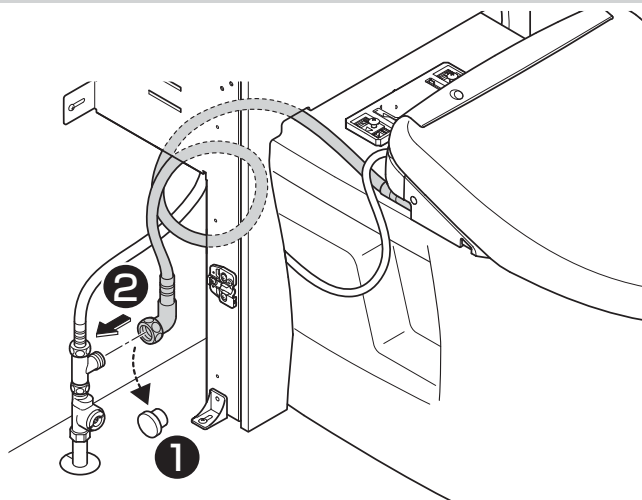

4 リモコンの設定・作動確認

① 電源プラグの差し込み

※ノズルがいったん出て戻る初期動作を行うか確認

② 流すボタンの取り付け

▶流すボタン取付説明書

流すボタン(便器洗浄ユニットに同梱)

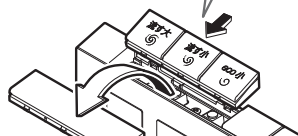

注意

リモコンには流すボタンが取り付けいていません。
必ず取り付けてください。

③ 止 10秒以上押す

施工者モード 1/2

1. 便器洗浄モード

2. 本体 連立設定確認

◆で選ぶ⇒[決定]押す

決定

便器洗浄モード 1/10

1. 便器洗浄モード 1

2. 便器洗浄モード 2

◆で選ぶ⇒[決定]押す

④



便器洗浄モード 8/10

7. 便器洗浄モード 7

8. 便器洗浄モード 8

◆で選ぶ⇒[決定]押す

選択

決定

便器洗浄モード 8
に設定しました

ピッ

決定後確認

◀表示

8. 便器洗浄モード 8

リモコンを
ウォシュレット本体の
受信部に向ける



注意

モード設定はウォシュレット本体を取り付け、電源を入れた後に行ってください。

※ウォシュレット本体の電源が入っていないと設定を受け付けません。

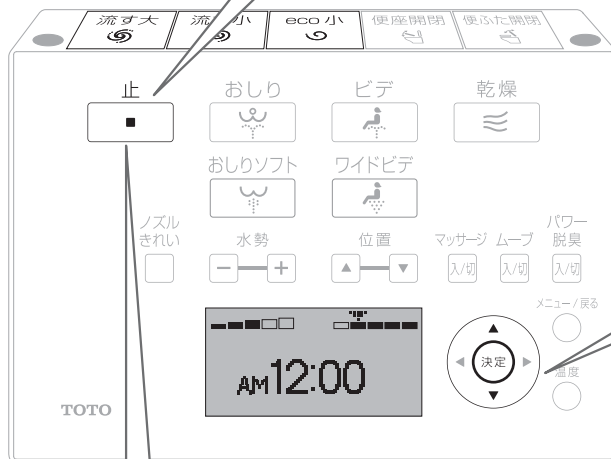

※機種によってデザインなどが異なります。

⑤ 止 → 設定完了

⑥ 作動確認

※連続して流すボタンを押しても作動しません。約10秒たってから、もう一度ボタンを押してください。



■正しく作動しない場合は、再度手順③から設定してください

5 サイドカバーの取り付け

取り付けかた

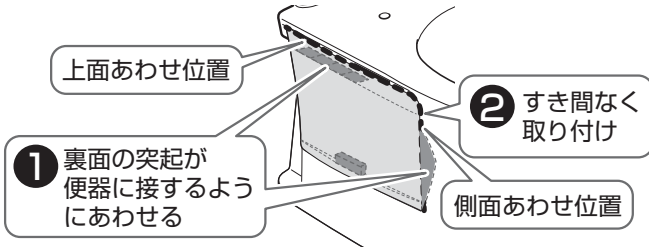

※面ファスナー部(3カ所)をしっかり押さえて、サイドカバーが外れないことを確認してください。

取り外しかた

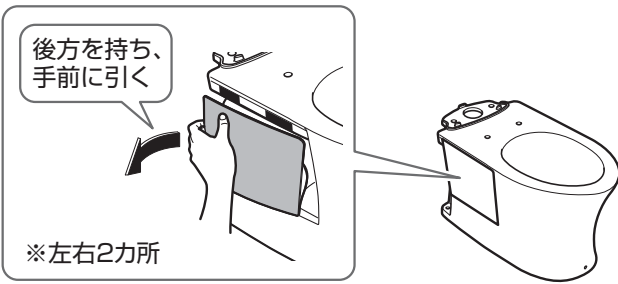

6 はかま目地材の取り付け

1 作業がしやすいようにウォシュレットを手前に引き出しておく。

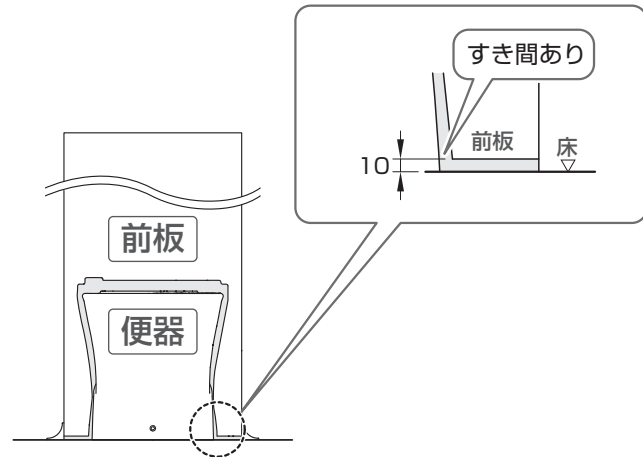

【はかま目地材 L(表面)】

【はかま目地材 R(表面)】

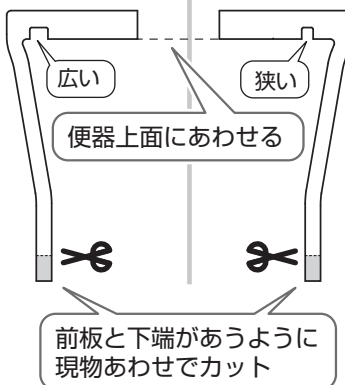

2 「はかま目地材L」 挟み込み

ホース・コードの取り回し(切り欠きに通す)
【コンセントが左側の場合】 【コンセントが右側の場合】

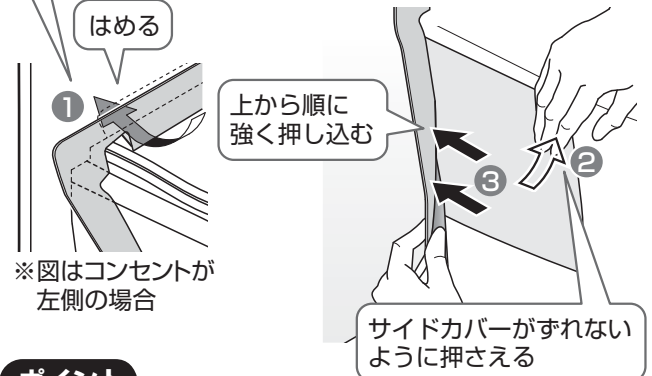
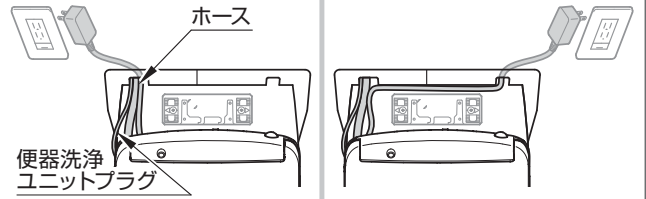

ポイント

コーナー部を曲げない



裏側に入れ込む

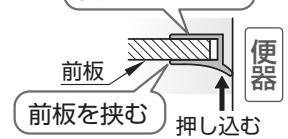

3 「はかま目地材R」 挟み込み (Lと同様)

ポイント

仕上がりは浮き・すき間がないこと

すき間・ぐらつきがないこと
サイドカバーが確実にハマっていないと目地材が外れることがあります。

「はかま目地材R」を上重ねる

床に当たっていないこと
目地材が当たっていると浮き・すき間ができます。
できた場合はカットしてください。



9. 棚板・タンク上収納底板用アンゲル材(まるごと収納タイプ)

1 棚板のカット

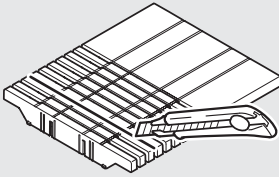

▶ P.35

2 棚板の取り付け

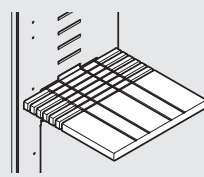

▶ P.36

3 アンゲル材の取り付け

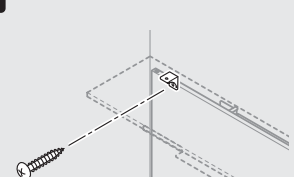

▶ P.36

まるごと収納タイプ

1 棚板のカット

① 設置寸法の測定

【上図】

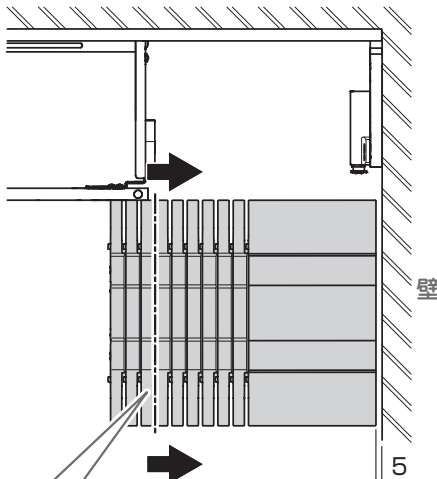

前板の端から壁側寄りにある一番近い溝

① 5mm程度すき間をあけて、前板に当てる

【裏面】

けがいた位置を確認(4カ所)

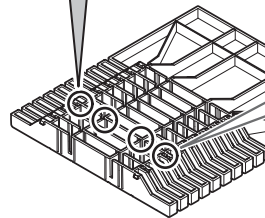

② リブの溝にあわせて切り込みを入れる(4カ所)

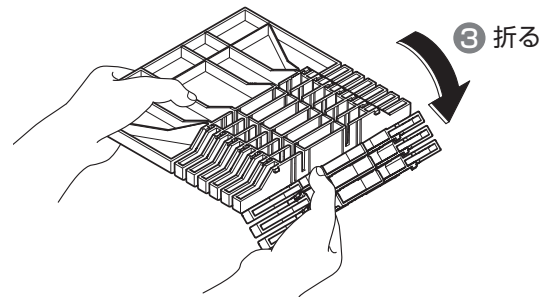
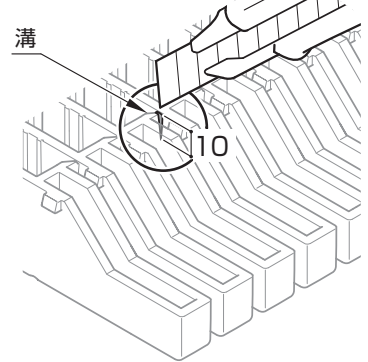

棚板のカット寸法が小さく折りづらい場合

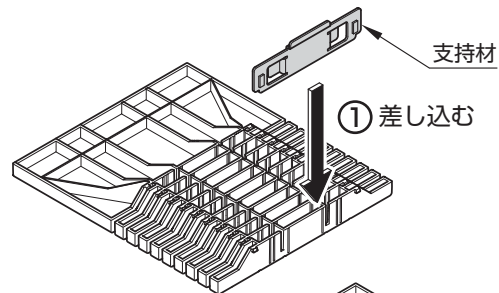

支持材

① 差し込む

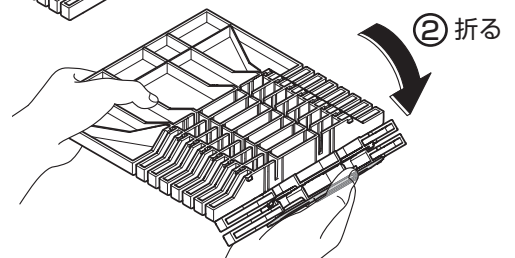

② 折る

② 棚板のカット

【上面】

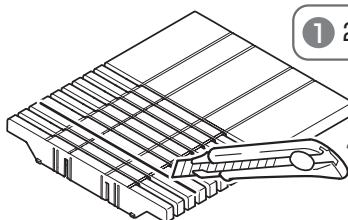

① 2回程度なぞる