

# 14-1. 天板 【手洗器あり】

「手洗器なし」の場合は、P.49を参照してください。

収納タイプ

## 1 天板の組み立て (仮固定)

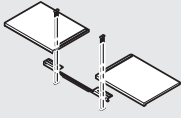

▶P.44

## 2 天板の取り付け・調整

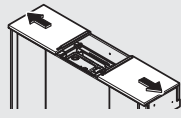

▶P.44

## 3 手洗器の取り付け準備

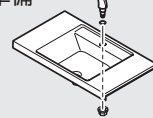

▶P.45

## 4 手洗器の取り付け

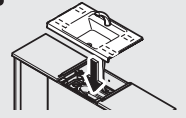

▶P.46

スリム収納タイプ

## 1 天板の組み立て (仮固定)

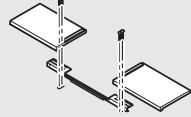

▶P.46

## 2 天板の取り付け・調整

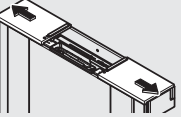

▶P.46

## 3 手洗器の取り付け準備

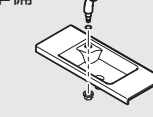

▶P.47

## 4 手洗器の取り付け

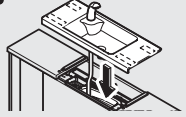

▶P.48

### 収納タイプ

## 1 天板の組み立て (仮固定)

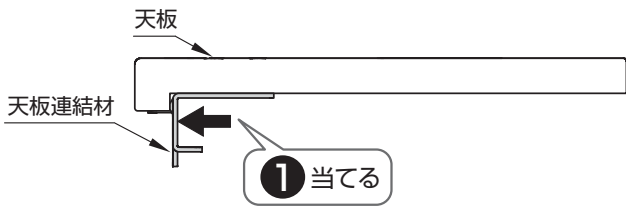

## 2 仮固定

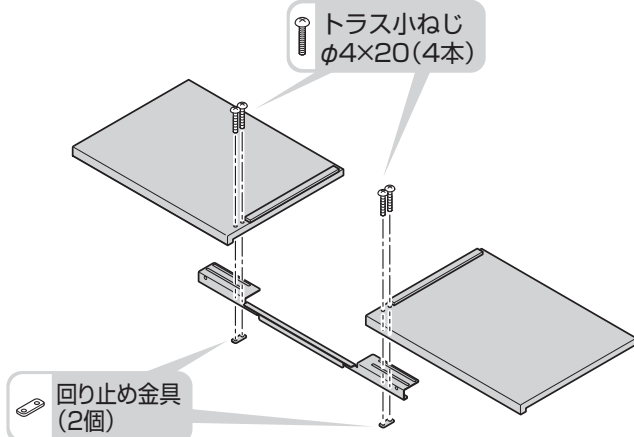

## 2 天板の取り付け・調整

### 1 天板の取り付け

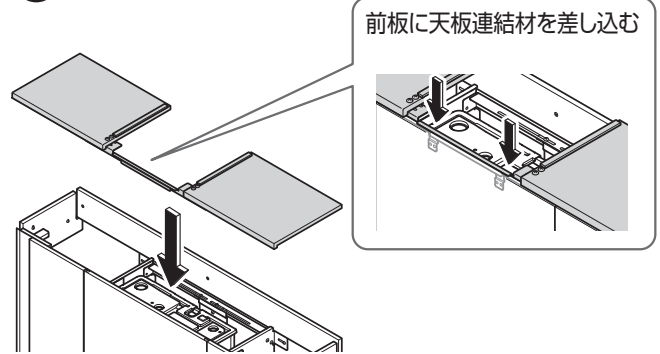

### 2 天板の調整

左右の天板を間口にあわせて横方向にスライドする

壁に突き当てる

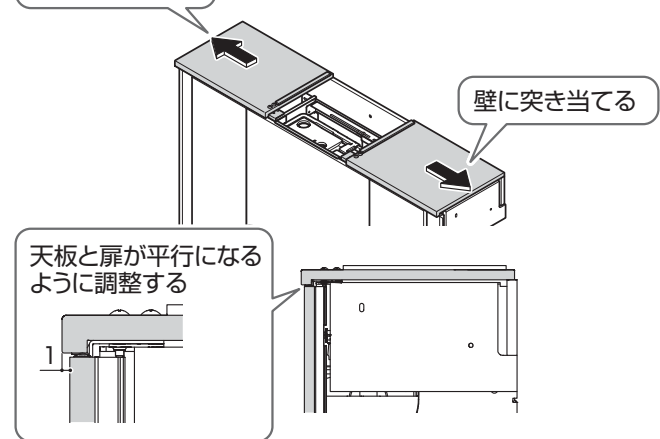

### 3 本固定

天板を調整して 1 のねじを本固定する

手締めで



収納タイプ

スリム収納タイプ

収納タイプ

### 3 手洗器の取り付け準備

#### 1 カバー(A)を取り外す

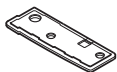

#### 2 給水ホースを取り外す

※外したホースは使用しません。

2 ゆるめながら上に上げる

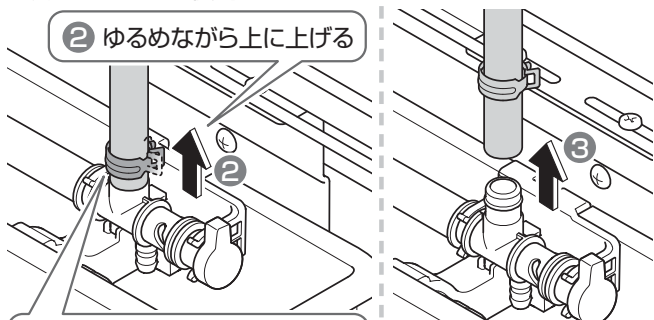

#### 1 ホースクランプをゆるめる

ラジオペンチ



#### 3 給水ホースを取り付ける

##### 給水ホース取り付け向き

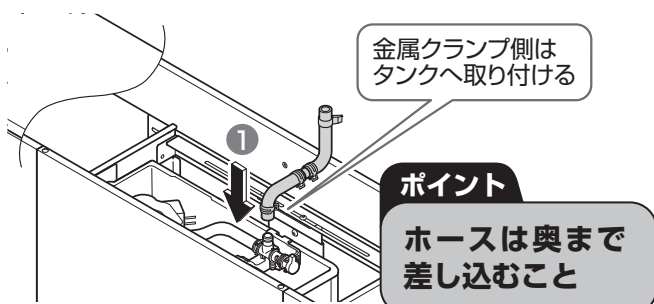
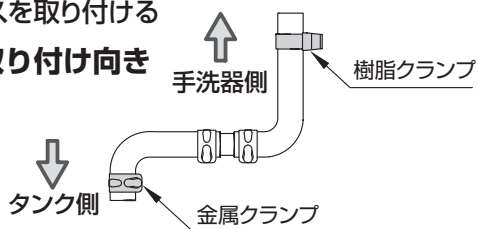

#### 2 ホースクランプをゆるめ、固定する



ラジオペンチ

ゆるむ

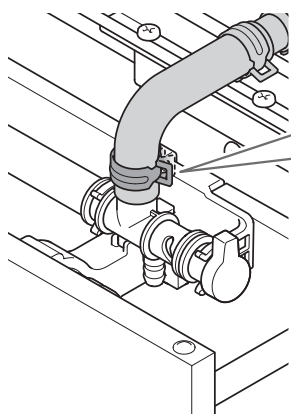

つまみ部は後ろ壁に向ける

後壁

#### 4 カバー(A)に排水受け皿を差し込む

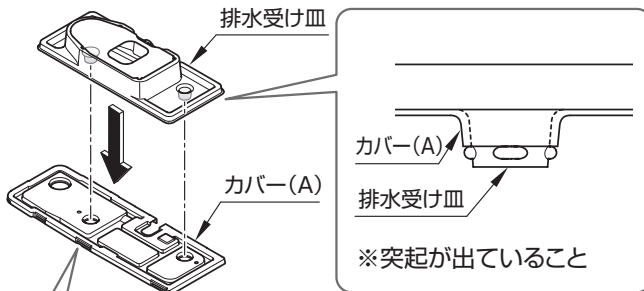

#### 1 カバーを持ち上げる

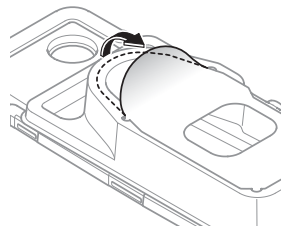

#### 2 排水口のまわりを押す

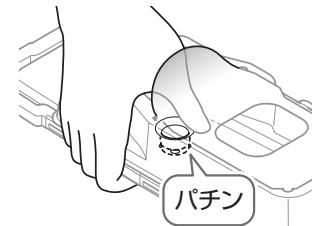

#### 注意



しっかり差し込まれていることを確認  
必ず守る 水漏れして家財などをぬらす財産損害発生の原因となります。

#### 5 セットタンクへ 4 を設置する

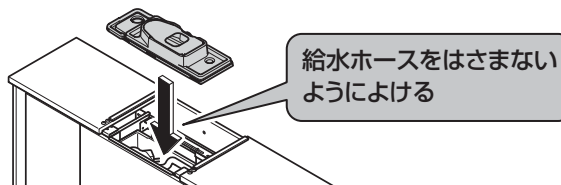

#### 6 樹脂クランプを端部によせる

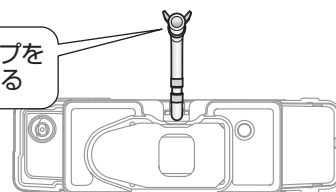

#### 7 手洗い金具の取り付け

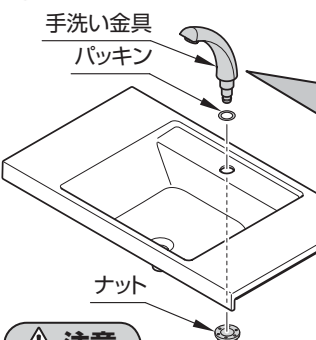

#### ポイント

排水口の中心に向けて固定

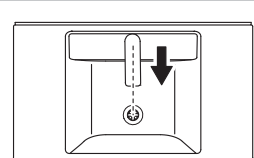

#### 注意



締め付け過ぎない  
必ず守る 破損して水漏れし家財などをぬらす財産損害発生のおそれがあります。

## 収納タイプ

### 4 手洗器の取り付け

#### ① 手洗い金具と給水ホースの接続

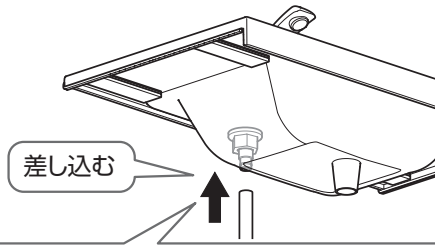

- ① 奥まで差し込む
- ② ホースクランプで固定

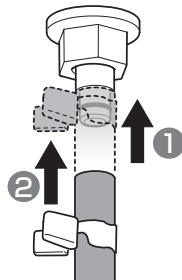

#### ⚠ 注意



給水ホースは手洗い金具の根元まで  
しっかり差し込む

水漏れして家財などをぬらす財産損害発生の原因  
となります。

#### ② 手洗器の取り付け

面ファスナー

ザック

面ファスナー

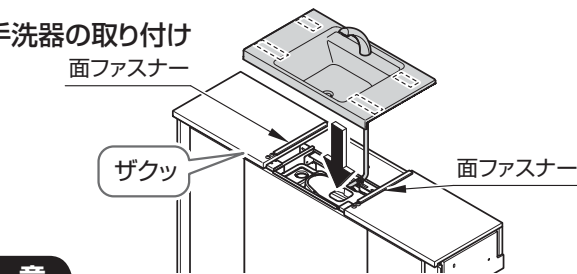

#### 注意

給水ホースが折れ曲がらないように、注意して  
手洗器を取り付ける

給水ホースがねじれていないこと、給水ホースと排水  
受け皿が干渉していないことを確認してください。

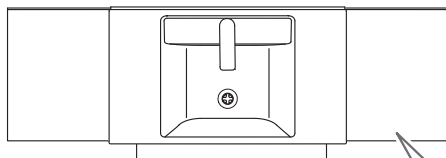

後壁に押し付ける

前板幅にあわせる

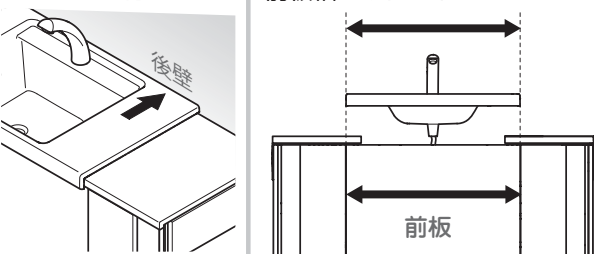

## スリム収納タイプ

### 1 天板の組み立て (仮固定)

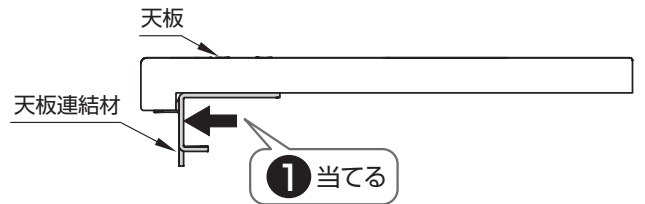

#### ② 仮固定

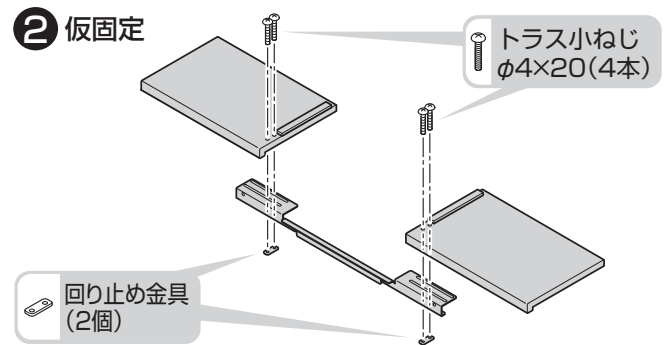

### 2 天板の取り付け・調整

#### ① 天板の取り付け

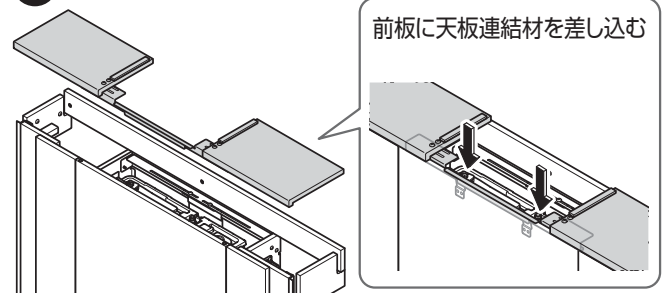

#### ② 天板の調整

左右の天板を間口にあわせて横方向にスライドする

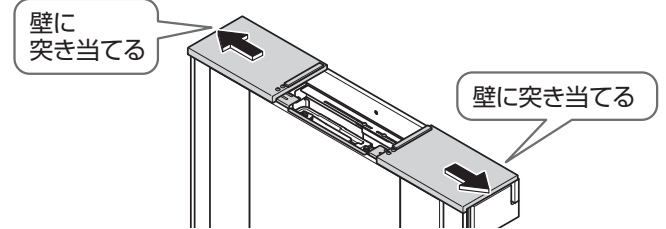

天板と扉が平行になる  
ように調整する

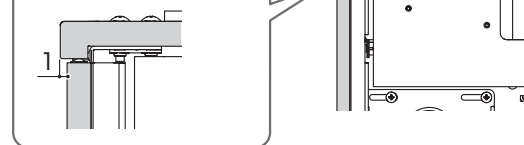

#### ③ 本固定

天板を調整して ① のねじを本固定する

手締めで



## スリム収納タイプ

## 3 手洗器の取り付け準備

## 1 カバー(A)を取り外す



## 2 給水ホースを取り外す

※外したホースは使用しません。

## 2 ゆるめながら上に上げる

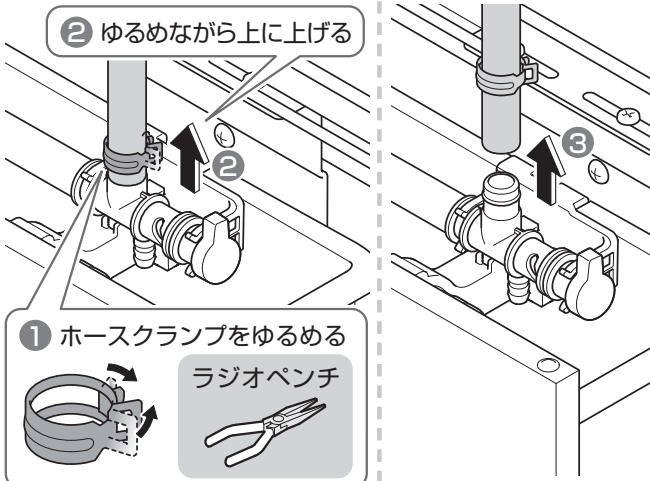

## 1 ホースクランプをゆるめる

ラジオペンチ

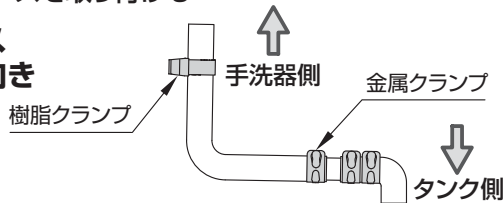

## 3 給水ホースを取り付ける

給水ホース  
取り付け向き

## ポイント

ホースは奥まで  
差し込むこと

2 ホースクランプをゆるめ、  
固定する

ゆるむ

ラジオペンチ

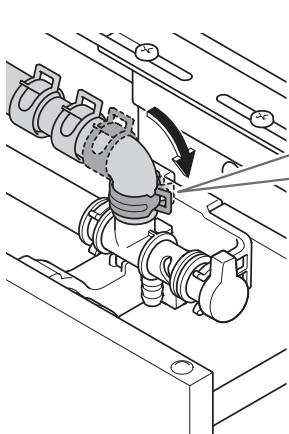

後壁

つまみ部は  
後壁に向ける

## 4 カバー(A)に排水受け皿を差し込む

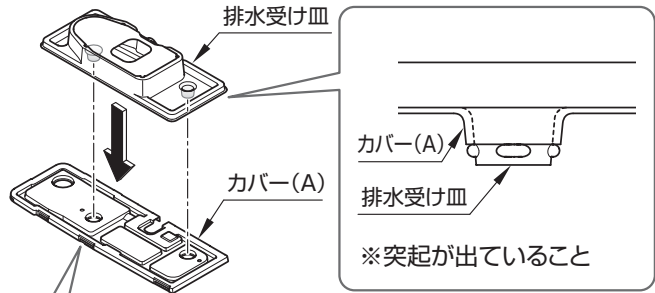

排水受け皿

カバー(A)

排水受け皿

※突起が出ていること

## 1 カバーを持ち上げる

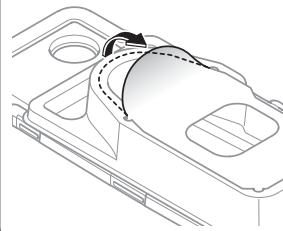

## 2 排水口のまわりを押す

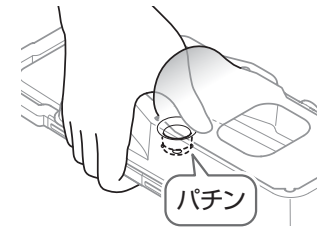

パチン

## 注意



しっかり差し込まれていることを確認  
水漏れして家財などをぬらす財産損害発生の原因  
となります。

## 5 セットタンクへ 4 を設置する

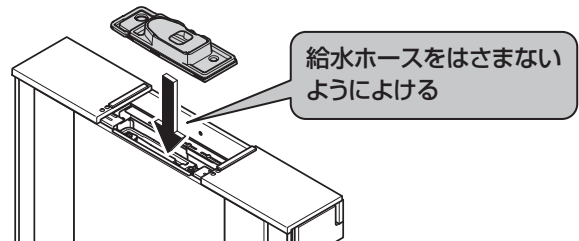

給水ホースをはさまない  
ようによける

## 6 端によせる

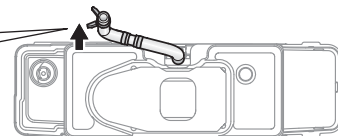

## 7 手洗い金具の取り付け

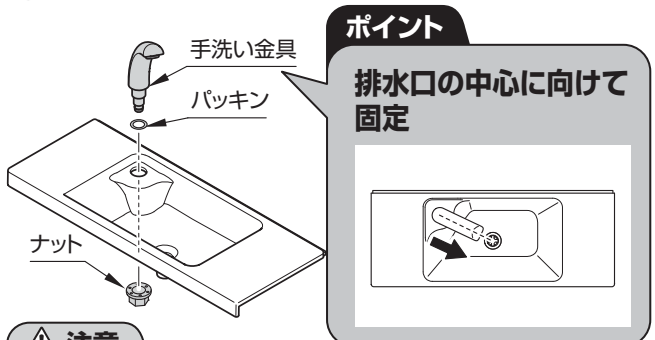

手洗い金具

パッキン

ナット

## ポイント

排水口の中心に向けて  
固定

## 注意



締め付け過ぎない  
破損して水漏れし家財などをぬらす財産損害発生の  
おそれがあります。

スリム収納タイプ

4 手洗器の取り付け

① 手洗い金具と給水ホースの接続

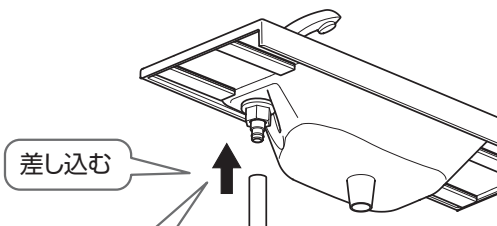

- ① 奥まで差し込む
- ② ホースクランプで固定

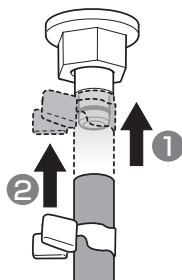

⚠ 注意



給水ホースは手洗い金具の根元まで  
しっかり差し込む  
水漏れして家財などをぬらす財産損害発生の原因  
となります。

② 手洗器の取り付け

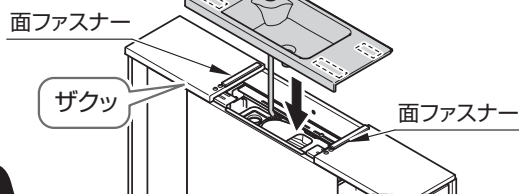

注意

給水ホースが折れ曲がらないように、注意して  
手洗器を取り付ける

給水ホースがねじれていないこと、給水ホースと排水  
受け皿が干渉していないことを確認してください。

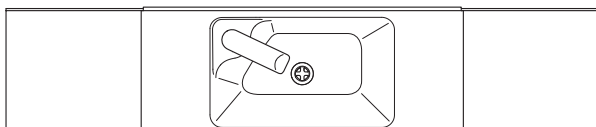

後壁に押し付ける

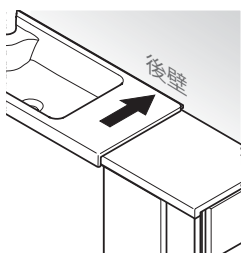

前板幅にあわせる

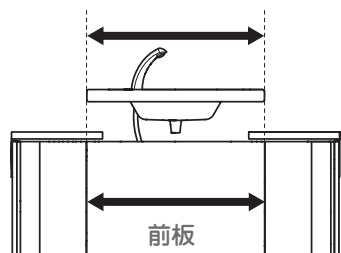

MEMO

収納タイプ

スリム収納タイプ

まるごと収納タイプ

スリム収納タイプ

# 14-2. 天板【手洗器なし】

「手洗器あり」の場合は、  
P.44を参照してください。

**まるごと収納タイプ**

**1 天板の加工** ▶P.49

**2 天板の取り付け** ▶P.49

**3 ダンパーの取り付け** ▶P.50

**4 タンク上収納底板の取り付け** ▶P.50

**5 天板の調整** ▶P.50

**スリム収納タイプ**

**1 天板の加工** ▶P.51

**2 天板の組み立て** ▶P.51

**3 天板の取り付け** ▶P.51

## まるごと収納タイプ

### 1 天板の加工

#### ① W寸法測定

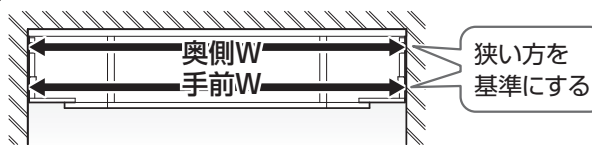

#### ② 天板のカット

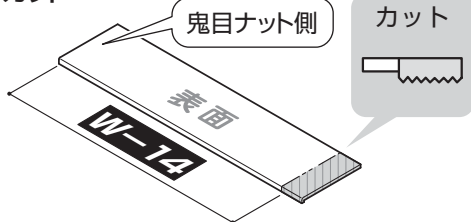

#### ポイント

鬼目ナット側は  
カットしない



チッピングに注意!



のこぎりの場合は  
表面からカット

丸のこの場合は  
裏面からカット

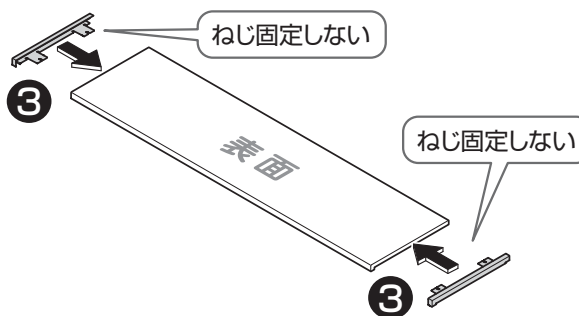

### 2 天板の取り付け

皿タッピンねじ  
φ3.5×14  
(左右計4本)

手締めで

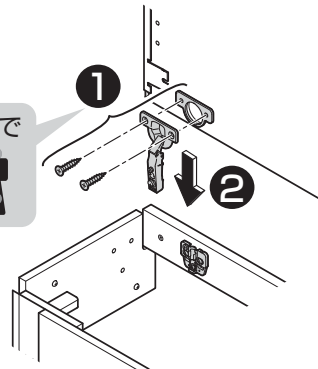

#### 取り付けかた

マウンティングプレート先端  
にツメを引っ掛ける

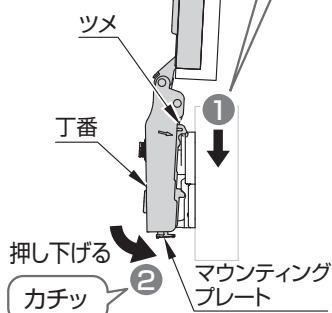

丁番本体がきちんと  
マウンティングプレートに  
装着されているか確認する

#### 取り外しかた

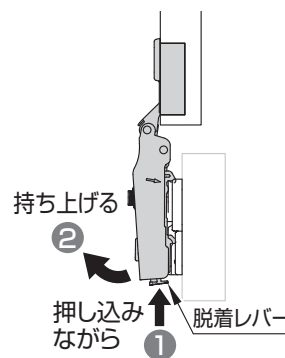

### ③ 調整

