

TOTO

取扱説明書 保証書付
**工事店様へ
のお願い**

貴店名ならびに据付け引渡日を保証書にご記入のうえ、お客様に必ずお渡してください。

浴室テレビ (7型ワイド)

EKK30066

PTZ0050

このたびは、浴室テレビをお買い上げいただき、まことにありがとうございます。

この取扱説明書をよくお読みのうえ、正しくお使いください。

取扱説明書は保証書付きですので大切に保存しておいてください。

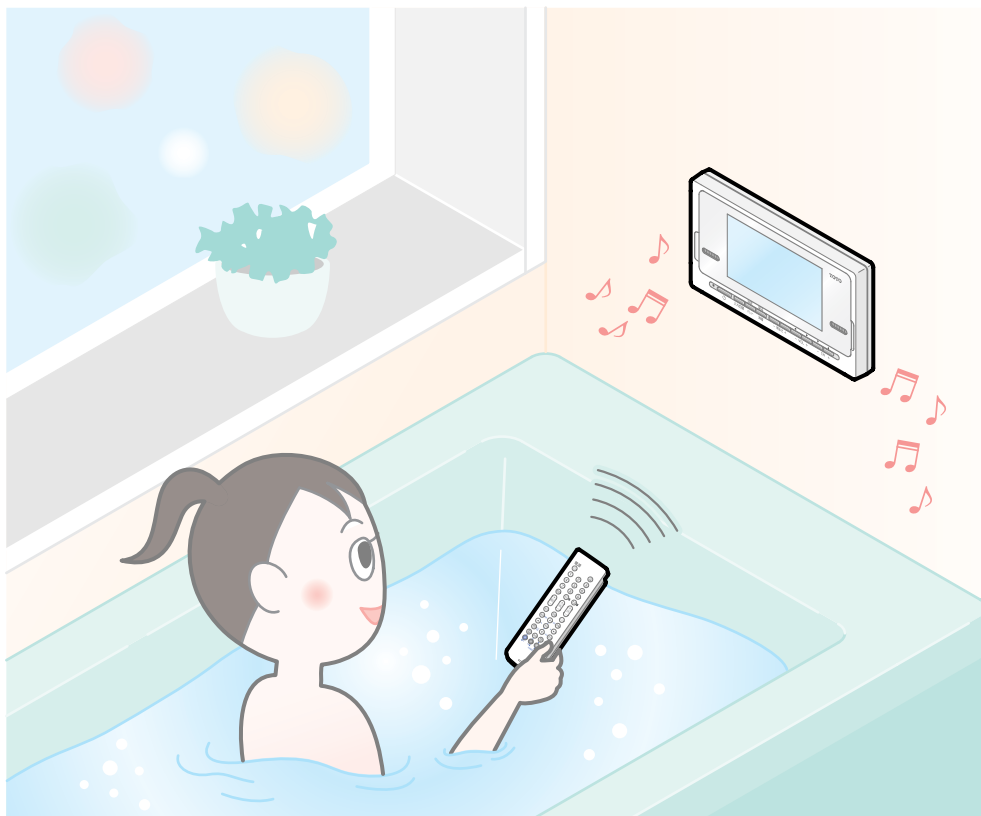

はじめに

安全上のご注意	1
使用上の注意	3

ご使用の前に

付属品の確認	4
各部のなまえ	5

準備編

B-CASカードについて	7
リモコンの準備	9
電源を入れる	10
かんたん設置設定	11
設定する	15

操作編

テレビを見る	25
デジタル放送の機能と設定	37
外部機器をつないで使う	44

必要なとき

故障かな?と思ったら	50
メッセージ表示一覧	52
お手入れについて	53
保証とアフターサービス	54
おもな仕様	55
保証書	56



安全上のご注意

安全のために、
必ずお守りください。

本製品をご使用前に、この「安全上のご注意」をよくお読みのうえ、正しくお使いください。
この取扱説明書では、お客様ならびに他の人への危害、物的損害を未然に防ぐための内容を説明しています。次の表示の区分と図記号の内容をご理解のうえ、本文をお読みになり、記載事項をお守りください。
お読みになったあとはお使いになる方がいつでも見られる場所に保存しておいてください。

表示と意味は次のようになっています。



この表示を無視して、誤った取り扱いをすると、人が死亡または重傷を負う可能性が想定される内容を表示しています。



この表示を無視して、誤った取り扱いをすると、人が障害を負う可能性および物的損害の発生が想定される内容を示しています。

お守りいただく内容を絵表示し、その意味は次のようになっています。



分解禁止



必ず行う



一般的な禁止



触れるな



注意

警告



分解禁止

絶対に分解したり、修理・改造は行わない

火災、感電の原因になります。
※修理はお求めの販売店・取付工事店に依頼してください。

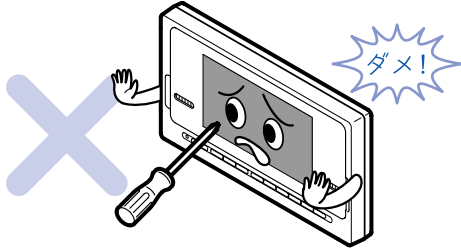

触れるな

ぬれた手で屋内開閉器（ブレーカー）をさわらない

感電のおそれがあります。

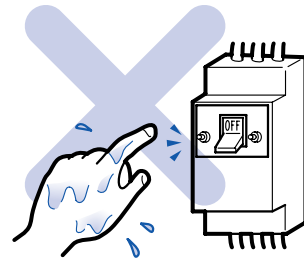

禁止

万一、煙が出る・変なにおいがした場合は、ただちに使用をやめ、屋内開閉器（ブレーカー）にて電源を切る

感電や火災、事故のおそれがあります。ただちにお求めの販売店・取付工事店または TOTOメンテナンス（株）TEL ☎0120-1010-05 FAX ☎0120-1010-02（フリーダイヤル）にご相談ください。

注意



必ず行う

雷が発生した際は屋内開閉器（ブレーカー）にて電源を切る

雷による過電流で電子部品が破損するおそれがあります。



禁止

ケースが割れた、画面が映らないなどこわれたままで使用しない
感電や火災、事故のおそれがあります。



禁止

上に物を置かない

落下してけがをするおそれがあります。



禁止

ご自身で取付位置を変更しない

感電や火災、漏水のおそれがあります。
※変更の際はお求めの販売店・取付工事店にご相談ください。



必ず行う

リモコンの電池はプラス⊕とマイナス⊖に注意して正しく入れる

電池の液もれなどにより、周囲が汚れたりするおそれがあります。







本製品は、著作権保護技術を採用しており、マクロビジョン社およびその他の著作権者が保有する米国特許およびその他の知的財産権によって保護されています。この著作権保護技術の使用はマクロビジョン社の認が必要で、また、マクロビジョン社の特別な認がない限り家庭用およびその他の一部の鑑賞用の使用に制限されています。分解したり、改造することも禁じられています。

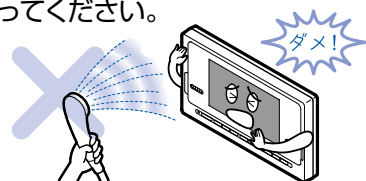

使用上の注意

機器の故障、破損の原因になりますので、次のことをお守りください。

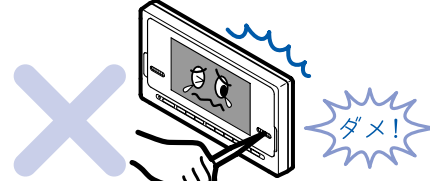
注意

モニターとリモコンについて	<p>故意に水をかけない スピーカー穴に水が溜まり音が小さくなったり、画面に水あかがついたりします。水がかかった場合は早めにふき取ってください。</p> 	<p>スイッチは軽く指で操作する 先のとがったもので操作したり、衝撃をあたえると故障の原因となります。</p> <p>軽く指で!</p> 
	<p>シャンプーなどがついたら、軽く絞った布で拭き、その後、乾いたやわらかい布で水滴を拭き取る そのまま放置すると変色、故障の原因となります。</p> 	<p>使用温度範囲内で使用する 使用温度(0~50℃)をこえた範囲での使用は、故障の原因となります。</p>
モニターについて	<p>画面を強く押さない 画面にムラが出たり、液晶パネル故障の原因となります。</p> <p>強く押さない!</p> 	<p>スピーカー部に物を差し込まない 防水機能がこわれ、故障の原因となります。</p> 
	<p>テレビ本体に向けて操作する</p>	<p>浴槽に浮かべたり沈めたりしない 故障の原因となります。</p> 
リモコンについて	<p>電池交換は水滴をよく拭き取ってから行う 水が中に入ると故障の原因となります。</p> 	<p>電池ふたは確実にしめる 故障の原因となります。</p>
	<p>落とさない 故障の原因となります。</p>	<p>リモコンホルダーは日の当たらない所につける 変色などの原因となります。</p>
液晶パネルについて	<p>画面に点(赤、青または緑)があるのは、液晶パネル特有の現象であり、故障ではありません。 液晶パネルは非常に精密な技術で製造されておりますが、画素抜けや点の常時点灯するものがありますので、ご了承ください。</p>	

付属品の確認

最初に付属品を確認してください。

リモコン：1個

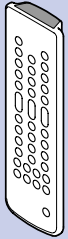

ボタン型電池：1個
(リモコン用)



電池番号：CR2032

リモコンホルダー：1個

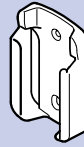

B-CASカード：1枚
(取扱説明書付き)



外部機器コントロール用
LEDケーブル：1個
(1.5m)

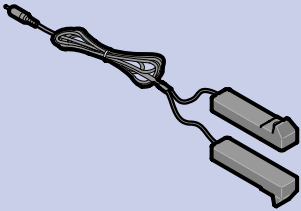

両面テープ：2個
(LEDケーブル固定用)

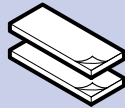

変換ケーブル：1個
(0.5m)

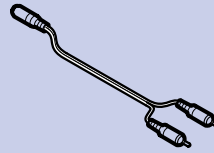

取扱説明書(本書)

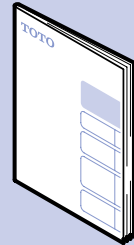

注意

B-CASカードは開封すると添付されている契約約款に同意したとみなされます。
開封前に必ず契約約款をよくお読みください。

各部のなまえ

モニター

電源ランプ

電源が入るとランプが点灯します。

入力切替ボタン

地上アナログ／地上デジタル／外部1／外部2を切替えます。

スピーカー部

音がでます。

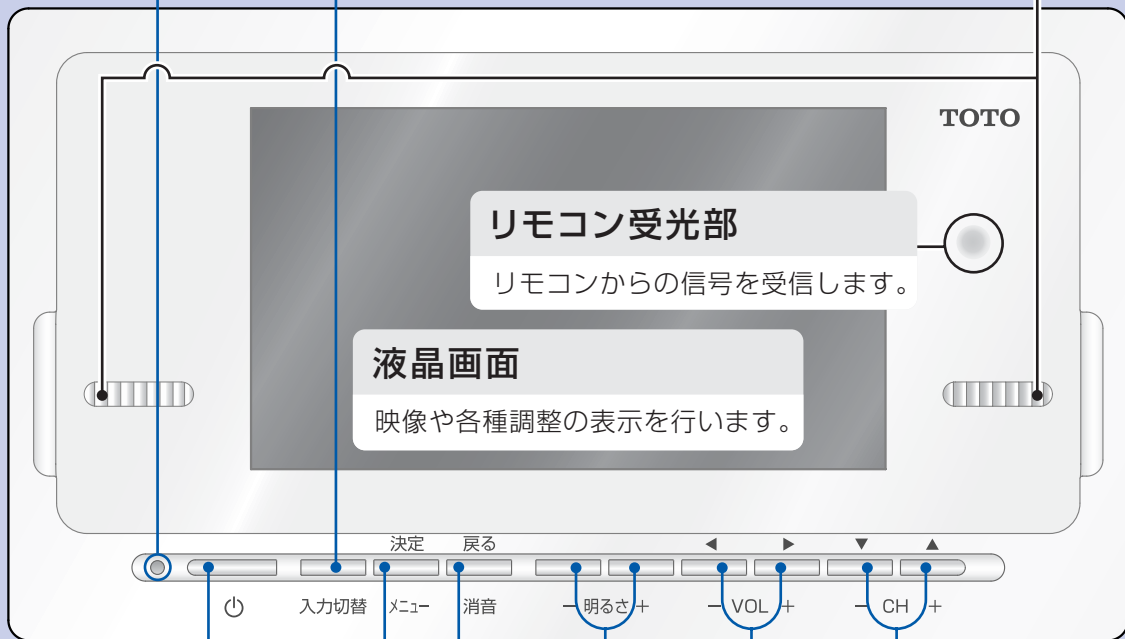

電源ボタン

電源を「入」「切」します。

メニューボタン

各種設定メニューを呼び出します。
各種設定において、項目を決定します。

消音ボタン

一時的に音を消します。
各種設定画面において前の画面に戻ります。

チャンネルボタン

チャンネルを順送りで変更します。
各種設定において、項目を選択します。

音量ボタン

音量を調節します。
各種設定において、設定値を調整します。

明るさボタン

画面の明るさを調節します。

リモコン

電源ボタン

電源を「入」「切」します。

音量ボタン

音量を調節します。

明るさボタン

画面の明るさを調節します。

消音ボタン

一時的に音を消します。

表示ボタン

地上デジタル放送で番組のタイトルを表示します。

音声ボタン

2カ国語放送や多重音声放送の音声を切替えます。

番組入力ボタン

チャンネル番号を入力して選局をします。

番組表ボタン

地上デジタル放送の電子番組表 (EPG) を表示します。

便利機能ボタン

見ている画面に関連した機能を表示します。

入力切替ボタン

地上アナログ／地上デジタル／外部1／外部2を切替えます。

チャンネル数字ボタン

チャンネルを直接選びます。

チャンネルボタン

チャンネルを順送りで変更します。

メニューボタン

メニュー画面を表示します。

字幕ボタン

地上デジタル放送で字幕を表示します。

選択/決定ボタン

画面上で選択や決定をします。

戻るボタン

一つ前の画面に戻ります。

番組内容ボタン

視聴中の地上デジタル放送の番組内容を表示します。

番組ナビボタン

番組ナビ画面を表示します。

元の画面ボタン

テレビ放送の画面に戻ります。

カラーボタン

画面上で指示が出たときに使用します。

外部機器操作ボタン

外部入力を選択したとき、外部機器を操作します。

注意

リモコンは必ずリモコンホルダーに入れて保管すること
他の場所に置いた場合、落下や水没のおそれがあり、故障の原因となります

B-CASカードをぬくには

1 モニター、もしくはリモコンの電源ボタンを押し、電源「切」にする



2 B-CASカードリーダーのカバーを開ける
P.7参照

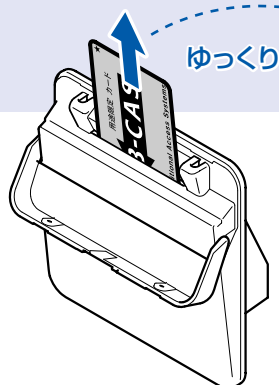

3 ゆっくりとB-CASカードをぬく

4 B-CASカードリーダーのカバーを閉める
P.7参照

おねがい

- ※ カードの裏面・取扱説明書に記載されている内容、また契約約款の内容をよく読んでから挿入してください。
- ※ B-CASカード挿入口には、B-CASカード以外のものを挿入しないでください。
- ※ B-CASカードには視聴情報などが記憶されていますので、本機に入れたままご使用ください。
- ※ B-CASカードにはIC(集積回路)が組み込まれています。画面にメッセージが表示されたとき以外は抜き差ししないでください。
- ※ B-CASカードを抜き差ししたときは、3秒以上たってからB-CASカードテストを行ってください。(P.24参照)

注意

- ・ 折り曲げたり、変形させないでください。
- ・ 重いものを置いたり、踏みつけたりしないでください。
- ・ IC(集積回路)部には手を触れないでください。
- ・ 分解、加工しないでください。
故障や動作不良の原因となります。

お知らせ

B-CASカードについてのお問い合わせ(紛失、破損による再発行など)は下記まで

(株)ビーエス・コンディショナルアクセスシステムズ カスタマーセンター
TEL 0570-000-250

※B-CASカードについて

- デジタル放送の視聴や録画のために必要なカードです。大切に保管してください。(本機では視聴のみ)
- はがきまたはWebでユーザー登録をしてください。
- B-CASカードに記載されている番号は、有料番組の契約内容などを管理する大切な番号です。メモ用紙に記入するなどして大切に保管してください。

リモコンの準備

ボタン型電池を入れる

1 電池ふたを回して開ける。
(コインなどを使用してください)

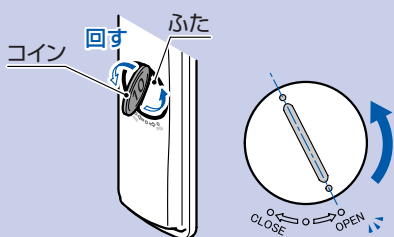

2 電池を入れる。
(プラス⊕を上!)



3 電池ふたを強く押しながら回し最後まで閉める。

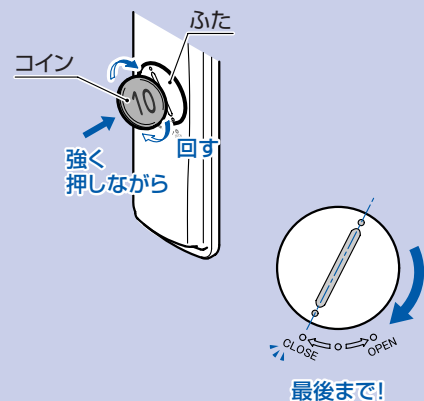

注意 電池交換は必ず水滴などを拭き取ってから行う
リモコン内部に水が入ると故障します。

おしらせ

※電池の⊕⊖は正しい向きに入れてください。

※長い間使用しないときは、ボタン型電池をリモコンから取り出しておいてください。

操作できる範囲について

リモコンは、画面右の受信部に向けて操作します。操作できる範囲は、受信部から約5m、上下左右に約30度以内です。

おしらせ

※リモコンと本機の間には障害物があったり、リモコン受光部に直射日光や蛍光灯の光などがあたる場合は、正しく動作しない場合があります。

※リモコンを使用できる距離が短くなったり、リモコンが動作しなくなってきたら、新しい電池に交換してください。

リモコンホルダーを取付ける

1 取付面の汚れや水滴をよく拭き取る。

2 裏の両面テープ保護紙をはがす。

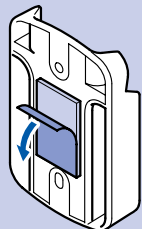

3 お好みの位置に貼付ける。
※直射日光の当たらない位置に貼付けてください。
※必ず壁に貼付けてください。

※壁のつなぎ部分には貼付けないでください。

※気温の低いときは、両面テープをドライヤーなどであたためてから貼付けてください。

4 上から強く押して確実に貼付け、しばらく放置する。

※ねじでの固定は必要ありません。

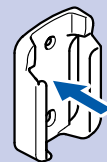

おしらせ

※リモコンが出し入れできることをご確認の上、リモコンホルダー貼付け位置を決めてください。

※リモコンをホルダーに入れた状態ではリモコンの電波はテレビに届きません。
リモコンはテレビに向かって操作してください。

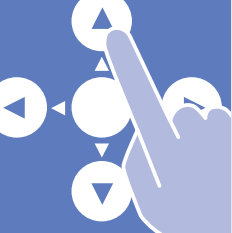

電源を入れる

- 本機の電源を入れます。



電源ランプが緑色に点灯します。

- 1 電源を入れる**
動作状態になります。
押すたびに電源を「入」・「切」します。

かんたん設置設定をする

ご購入後初めて電源を入れたときは「かんたん設置設定」を行ってください。B-CASカードを挿入していることを確認してください。(P.7参照)

1 電源を入れる

決定 ボタンを押す

かんたん設置設定 決定 次へ

ご購入ありがとうございます。
正しくお使いいただくために各種設定を行います。

〈画面表示〉

決定 ボタンを押す

かんたん設置設定 決定 次へ
戻る 戻る

以下の準備はお済みですか？
お済みでない場合は、一旦電源を切り、準備を終えた後、再度電源を「入」にしてください。
・アンテナ線の接続
・B-CASカード

〈画面表示〉

B-CASカードを抜き差しする場合は、分電盤のブレーカを切ってください。

4 お住まいの地域の郵便番号を入力し、決定する

間違えたときは(12)#を押してください。

かんたん設置設定 決定 次へ
戻る 戻る

1 ~ 10 番号入力
1文字削除

お住まいの地域の郵便番号を入力してください。
データ放送時の地域限定情報を表示させるために必要です。

100-0011

〈画面表示〉

5 お住まいの都道府県を選び、決定する

かんたん設置設定 ◀▶ 県域選択
決定 次へ
戻る 戻る

1 ~ 10 番号入力
1文字削除

お住まいの都道府県を選択してください。
データ放送時の地域限定情報を表示させるために必要です。

県域設定 ▶東京都(島部除く)◀

〈画面表示〉

- 伊豆、小笠原諸島地域は → 「東京都島部」
- 南西諸島鹿児島県地域は → 「鹿児島県島部」

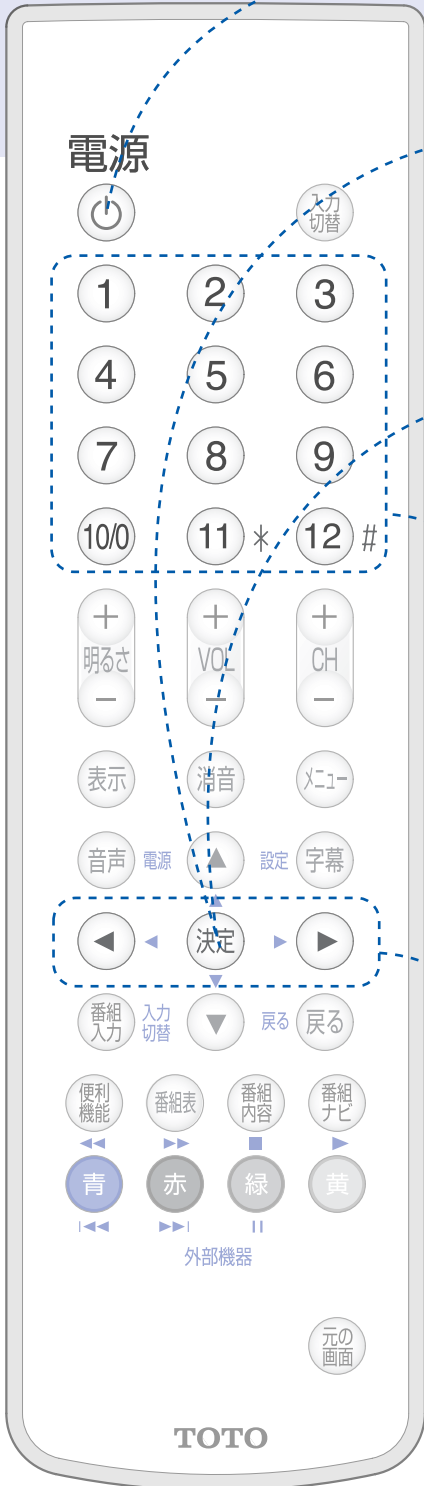



6 「はい」を◀▶ボタンで選び、決定する

かんたん設置設定 ◀▶ 項目設定
決定 次へ
戻る 戻る

地上デジタルチャンネル設定を行いますか？
「いいえ」を選択すると、変更せずに次の設定を行います。

いいえ

はい

◀画面表示▶

おしらせ

※はじめてお使いのときや「個人情報リセット」を行った場合、「手順6」の画面は表示されません。

7 お住まいの地域を◀▶ボタンで選び、決定する

地域設定

地域にあった地上デジタルチャンネル設定を行うために必要です。
地域設定を変更すると、これまでの地上デジタルチャンネル設定が削除されます。
これよりチャンネルスキャンを開始します。
チャンネルスキャンを中断すると、スキャン内容が無効になりますので、ご注意ください。

地域選択

東京都

◀画面表示▶

8 「UHF」または「全帯域」を◀▶ボタンで選び、決定する

受信帯域選択

通常は「UHF」を選択してください。
ケーブルテレビ（CATV）等で、地上デジタル放送が受信できなかったときに「全帯域」を選ぶと、受信できることがあります。
（詳しくはCATV会社にご確認ください）

UHF

全帯域

◀画面表示▶

おしらせ

※受信される地域によっては、一覧表を表示するまで10分程度かかる場合があります。

※通常は「UHF」を選択してください。

※「全帯域」を選ぶと、VHF、UHF、C13～C63の帯域をスキャンします。（CATVパススルー機能）

※お住まいの地域で受信できる地上デジタル放送のチャンネルを調べて一覧表示しますので、しばらくお待ちください。（チャンネルスキャン）

※VHF帯などは、現在地上アナログ放送で使用されていますが、2011年7月に地上アナログ放送は終了し、テレビ放送以外の用途に使用されることが国の方針で決定されています。UHF帯以外で地上デジタル放送の受信を継続される場合に受信障害が発生する可能性があります。



9 正しく設定されていることを画面で確認し、「終了」を ◀ ▶ ボタンで選び、決定する

チャンネル設定

修正		入替	終了	
リモコン	CH	放送局名	種類	
1	011	〇〇 総合	テレビ	
2	021	〇〇 教育	テレビ	
3	---	---		
4	041	ジャパンテレビ	テレビ	
5	051	テレビ太陽	テレビ	
6	061	TBD	テレビ	
7	071	テレビトウキョウ	テレビ	
8	081	サクラテレビ	テレビ	
9	091	MQテレビ	テレビ	
10	---	---		
11	---	---		
12	---	---		

◀ 画面表示 ▶

リモコンの選局ボタン (13 ~ 36 に設定されたチャンネルは、▲▼ボタンで選べます)

3桁チャンネル番号

放送局名

放送サービスの種類 (テレビのみ)

◆ 修正したいときは

チャンネル設定

修正		入替	終了	
リモコン	CH	放送局名	種類	
1	011	〇〇 総合	テレビ	
2	021	〇〇 教育	テレビ	

◀ 画面表示 ▶

- ① 「修正」を ◀ ▶ ボタンで選び ◯決定 ボタンを押す
- ② 修正したい行 (リモコン番号) を ▲ ▼ ボタンで選ぶ
- ③ ◀ ▶ ボタンで「CH」の項目を選び、▲ ▼ ボタンで修正 (変更) する
- ④ 修正が終わったら ◯戻る ボタンを押す
- ⑤ 「終了」を ◀ ▶ ボタンで選び、決定する

10 「はい」を ◀ ▶ ボタンで選び、決定する

設定確認

◀▶ 項目設定

決定 次へ
戻る 戻る

「はい」を選択した場合、設定は反映されます。
「いいえ」を選択した場合、設定は無効になります。

いいえ はい

◀ 画面表示 ▶

お知らせ

※011-0,011-1などのCH表示は枝番を表わしています。(枝番については下記参照)

● 地上デジタル放送で、枝番の異なる放送を選局する場合

(枝番とは同じチャンネル番号の放送が複数受信できた場合に追加される区別番号のことです)

- ① 枝番のある地上デジタル放送を受信中に、(便利機能) ボタンを押す
- ② ▲ ▼ で「枝番選局」を選び、決定する
- ③ 表示された放送局リストから、見たい放送を選び、決定する
 - ・手順③で (便利機能) ボタンを押すと、選択中の枝番の放送局に ☑ マークが付きます (チャンネル番号入力時は、その枝番の放送局を選局します)

電源



11

決定 ボタンを押す

B-CASカードテストが開始されます。

かんたん設置設定

決定 テスト
戻る 戻る

B-CASカードテストを行います。
これは、有料番組やデータ放送を利用するために
必要です。B-CASカードが挿入されているか
確認してください。

〈画面表示〉

12

「OK」の表示を確認し、決定する

かんたん設置設定

決定 次へ
戻る 戻る

テストが正しく終了しました。
デジタル放送を視聴することができます。
次へお進み下さい。

確認!

B-CAS カードテスト: OK

〈画面表示〉

- ◆「NG」が出たときは
そのまま「手順13」に進み、設定終了後にB-CASカード
を正しく挿入し、再テストを行う。

13

決定 ボタンを押して、終了する

かんたん設置設定

決定 終了
戻る 戻る

かんたん設置設定はこれで終わりです。

〈画面表示〉

「かんたん設置設定」をやり直したい



◆リモコンから「かんたん設置設定」をする

- ① 番組ナビ ボタンを押す
- ② 画面メニューから「初期設定」を ▲ ▼ ボタンで
選び、決定する
- ③ 画面メニューから「かんたん設置設定」を ▲ ▼
ボタンで選び、決定 ボタンを3秒以上押す
- ④ P.11「手順4」から再設定する

- ◆メニューから一部の項目を設定する
やり直したい項目を選ぶ。(P.18~24参照)

地上アナログ放送の 設定をする

リモコンから地上アナログ放送を受信するための設定をします。

「テレビオート設定」「テレビマニュアル設定」の2つのメニューがあります。

- 工場出荷時は、VHF1～12チャンネルがチャンネル番号(リモコン番号)とおりに設定されています。
- 「アナログチャンネル設定」は地上アナログ番組を視聴中のみ表示されます。

自動チャンネル設定

自動でチャンネルサーチをして各放送局(チャンネル番号)をリモコン番号「1」～「12」に自動的に割り当てます。



1

メニュー ボタンを押す

設定メニューになります。

- ▶ 画像設定
 - 音質設定
 - 機能設定
 - 画面サイズ切換
 - アナログチャンネル設定
 - リモコンコード設定
- 決定 決定
戻る 戻る

2

「アナログチャンネル設定」を
▲ ▼ ボタンで選び 決定 ボタンを押す

- 画像設定
 - 音質設定
 - 機能設定
 - 画面サイズ切換
 - ▶ アナログチャンネル設定
 - リモコンコード設定
- 決定 決定
戻る 戻る

3

「テレビオート設定」を ▲ ▼ ボタンで
選び 決定 ボタンを押す

チャンネルサーチが開始されます。

- ▶ テレビオート設定
 - テレビマニュアル設定
- 決定 決定
戻る 戻る

NO	受信CH	画面表示	受信調整
7	31	37	±0

戻る 戻る

4

サーチが完了したら、戻る ボタンを2回押す
操作を終了します。

手動チャンネル設定

オート設定後、次のような変更したい内容がある場合は、この手動チャンネル設定をご利用ください。

- 「自動チャンネル設定」で不要なチャンネル（映像）が記憶されたとき
- 「自動チャンネル設定」で記憶させたいチャンネルが記憶されなかったとき
- お好みで受信チャンネルやチャンネル番号、表示番号の組合せを変更したいとき



1

メニュー ボタンを押す

設定メニューになります。(P.15 参照)

2

「アナログチャンネル設定」を ▲ ▼ ボタンで選び 決定 ボタンを押す

(P.15 参照)

3

「テレビマニュアル設定」を ▲ ▼ ボタンで選び 決定 ボタンを押す

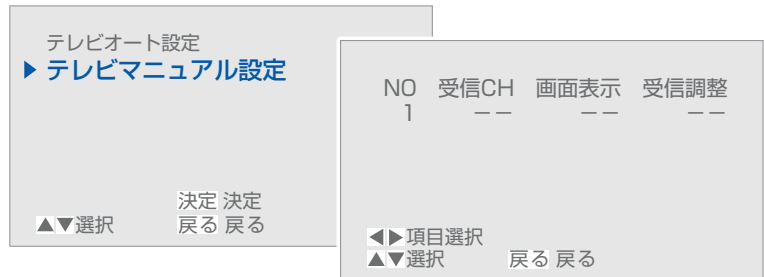

◆ 設定する項目を選ぶ場合は

4

左右 ボタンを押す

設定する項目を選択します。

赤字がNO⇔受信CH⇔画面表示⇔受信調整と動きます

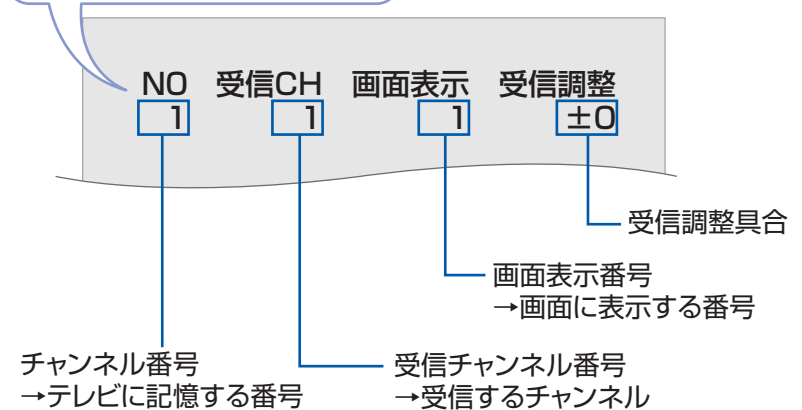

手動チャンネル設定 つづき



◆ 選択した項目を変更する場合は

5

▲▼ ボタンを押す

赤字の番号が順送りで変化しますので、設定したい番号を選択してください。



6

「手順4、5」を繰り返し、各チャンネル番号をお好みの内容に変更する

7

設定が完了したら、**戻る** ボタンを3回押す操作を完了します。

おしらせ

- ※チャンネル番号(N0)は1～30まで設定できます。画面には現在設定中の映像が映ります。
- ※受信チャンネル番号は1～62⇔C13～C63⇔—(スキップ)⇔1～と変わります。画面には受信チャンネル映像が映ります。
- ※画面表示番号は1～62⇔C13～C63⇔1～と変わります。
- ※オート設定で記憶された不要なチャンネルを削除するには、受信チャンネルを—(スキップ)に設定してください。
- ※受信チャンネル番号でスキップを選択した場合、画面表示番号および受信調整は設定できません。
- ※設定を途中でキャンセルすることはできません。もとの状態に戻すには変更したところを再度変更してください。
- ※受信調整は増減させることで受信状態を調整することができるものです。電波状況などで微調整が必要な場合にご使用ください。

地上デジタル放送の 設定をする

地上デジタル放送の「チャンネル設定」、「地域設定」、「受信設定」、「B-CASカードテスト」の4つの設定を個別に行うことができます。

チャンネル設定

ボタンを押し、テレビ放送を「地上デジタル」に切替えてください。

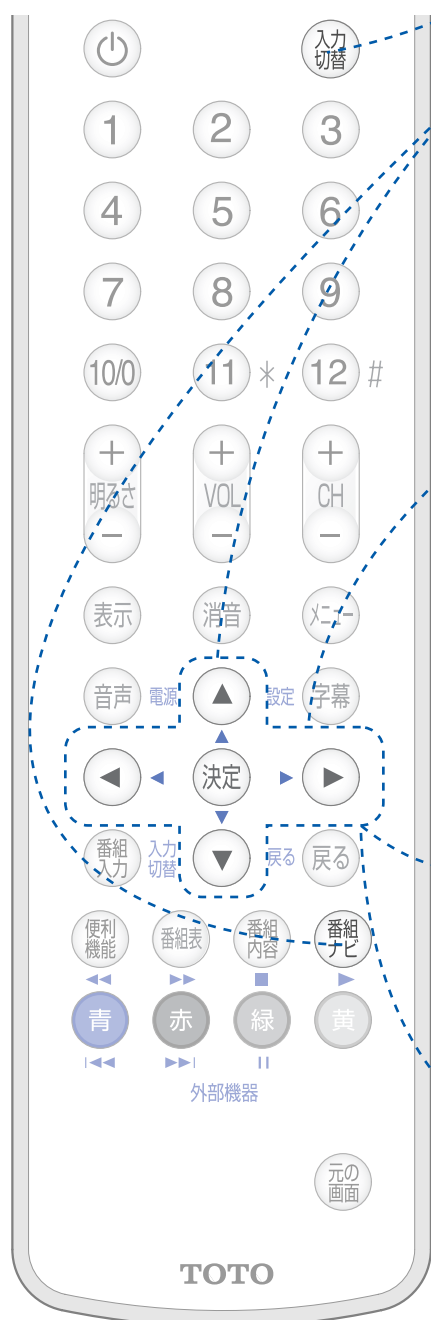

1 ボタンを押し、「初期設定」を ボタンで選択し、 ボタンを押し

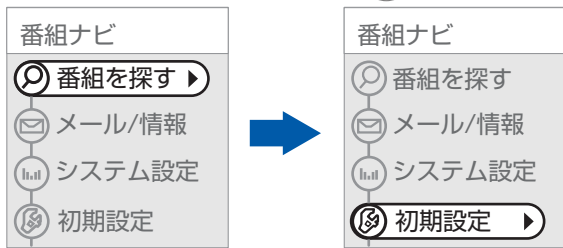

2 「設置設定」を ボタンで選択し、 ボタンを3秒以上押し続ける

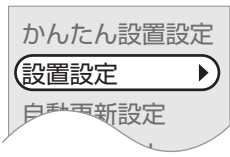

3 「チャンネル設定」を ボタンで選択し、 ボタンを押し

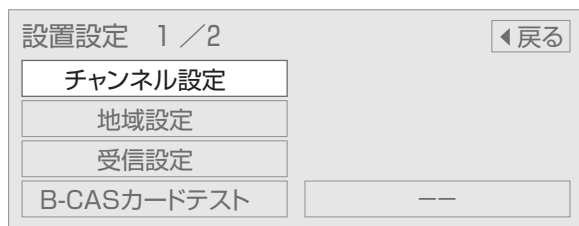

4 「初期スキャン」を ボタンで選択し、 ボタンを押し

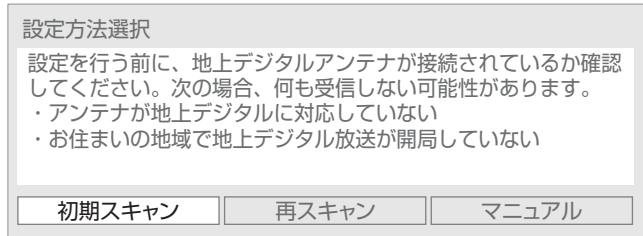

チャンネル設定 つづき

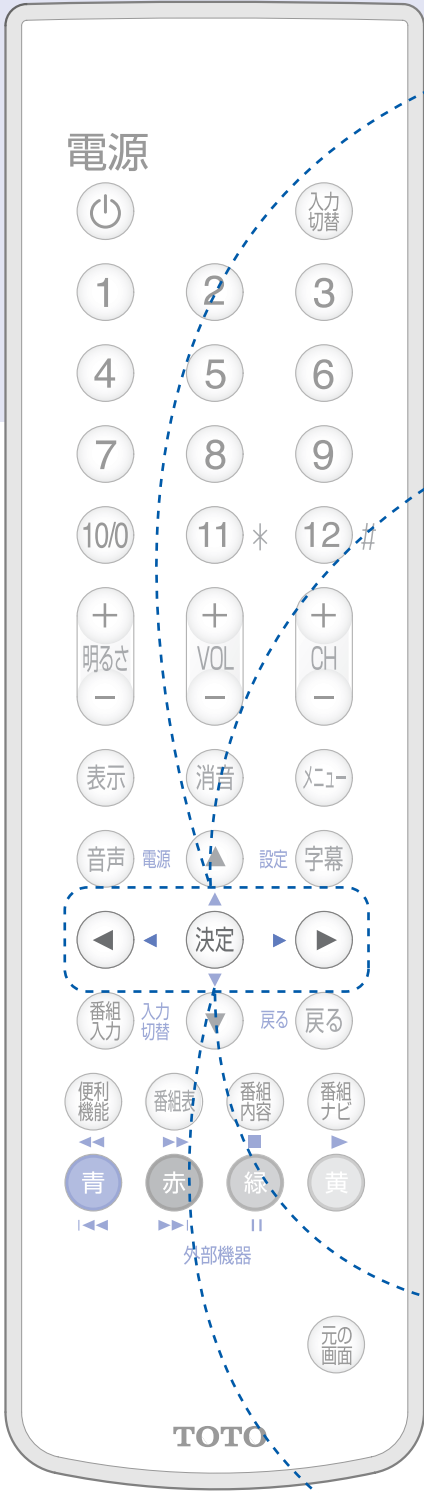

5 都道府県を◀▶ボタンで選択し、
決定ボタンを押す

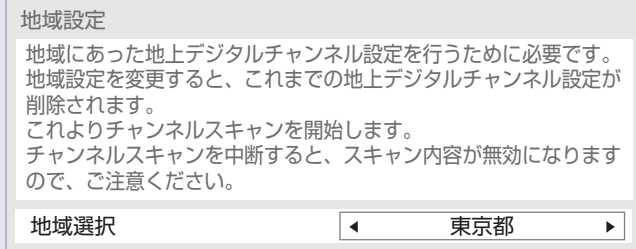

6 「UHF」を◀▶ボタンで選択し、
決定ボタンを押す
ケーブルテレビ(CATV)等で、地上デジタル放送が受信できなかったときに「全帯域」を選ぶと、受信できることがあります。

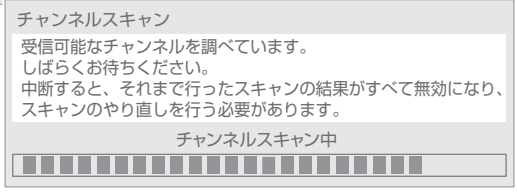
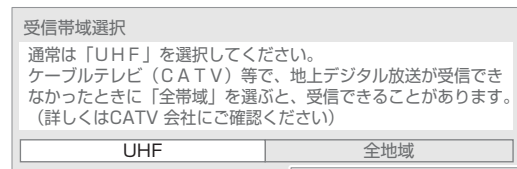

おしらせ
※受信できるチャンネルを調べて新しく一覧表示します。今までの設定はすべてリセットされます。
※10分程度かかる場合があります。
※「戻る」や「元の画面」で戻った場合、スキャンの操作がすべて無効になり、スキャンのやり直しを行う必要があります。

7 「終了」を◀▶ボタンで選択し、
決定ボタンを押す

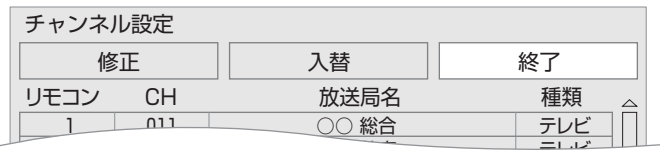

8 「はい」を◀▶ボタンで選択し、
決定ボタンを押す

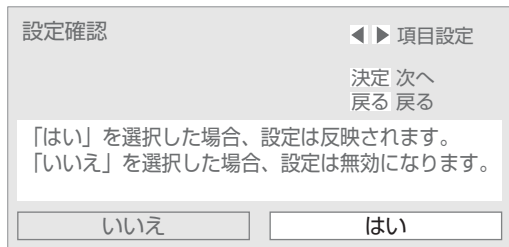

自動で設定したチャンネル設定を修正するには

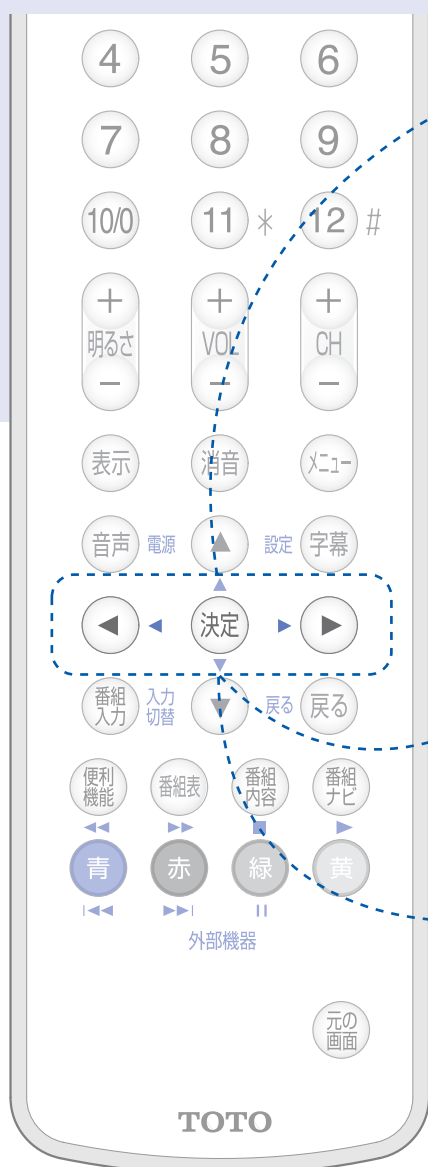

1 P.19の「手順7」の画面から「修正」を◀▶ボタンで選択し、決定する

2 P.13の「手順9」②～④を行う

チャンネル設定		
リモコン	CH	放送局名
1	011	
2	021	
3	---	
4	041	ジャパ
5	051	テ

→

チャンネル設定		
リモコン	CH	放送局名
1	011	
2	031	
3	---	
4	041	ジャパ
5	051	テ

3 「終了」を◀▶ボタンで選び、決定する

チャンネル設定			
リモコン	CH	放送局名	種類
1	011	〇〇 総合	テレビ
2	031	〇〇 教育	テレビ
3	---	---	---

4 設定確認画面で「はい」を◀▶ボタンで選び、決定する

設定確認	
決定	次へ
戻る	戻る
「はい」を選択した場合、設定は反映されます。 「いいえ」を選択した場合、設定は無効になります。	
いいえ	はい

地域設定をするには



1 番組ナビボタンを押し、「初期設定」を▲▼ボタンで選択し、決定ボタンを押す

番組ナビ	
番組を探す ▶	▶
メール/情報	
システム設定	
初期設定	▶

→

番組ナビ	
番組を探す	
メール/情報	
システム設定	
初期設定 ▶	▶

地域設定をするには つづき

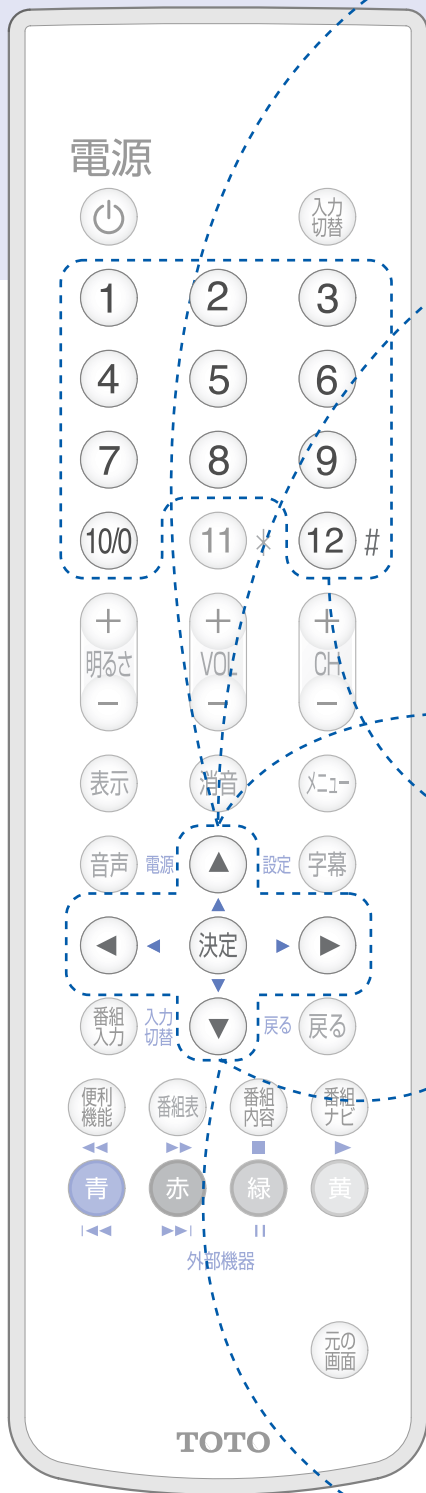

2 「設置設定」を▲▼ボタンで選択し、**決定** ボタンを3秒以上押し続ける

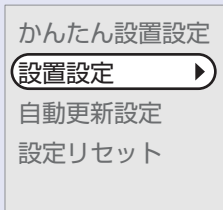

3 「地域設定」を▲▼ボタンで選択し、**決定** ボタンを押す

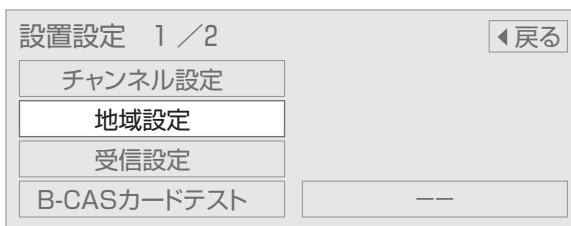

4 「県域設定」を▲▼ボタンで選択し、◀▶ボタンでお住まいの県域を表示させる



5 「郵便番号」を▲▼ボタンで選択し、**決定** ボタンを押す
チャンネル ① ~ ⑩00、⑫#ボタンを使って郵便番号を入力し、**決定** ボタンを押す
間違えた時は⑫#を押すと1文字削除します。

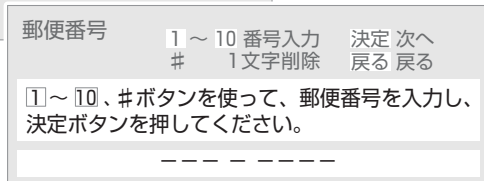
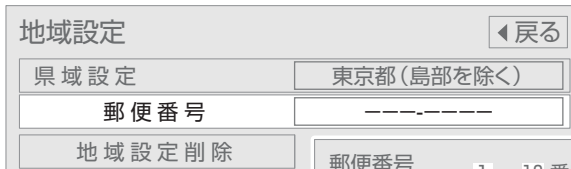

6 「はい」を◀▶ボタンで選択し、**決定** ボタンを押す

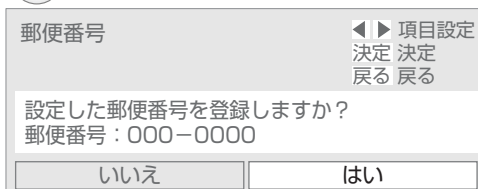

受信設定をするには

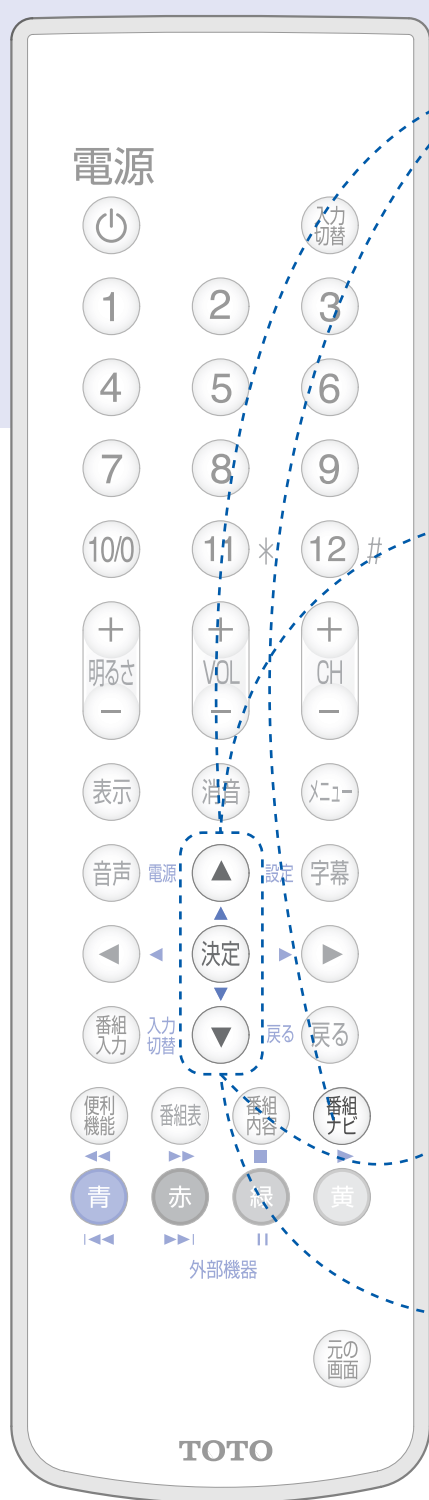

1 番組ナビ ボタンを押し、「初期設定」を ▲ ▼ ボタンで選択し、決定 ボタンを押し

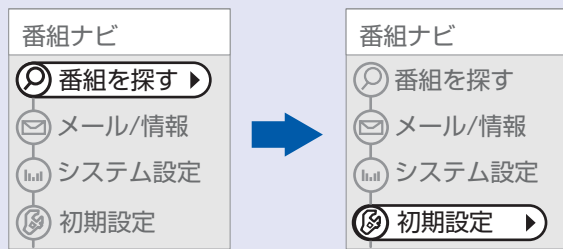

2 「設置設定」を ▲ ▼ ボタンで選択し、決定 ボタンを3秒以上押し続ける

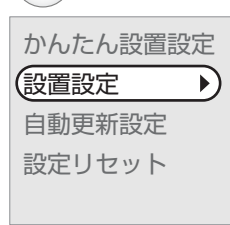

3 「受信設定」を ▲ ▼ ボタンで選択し、決定 ボタンを押し

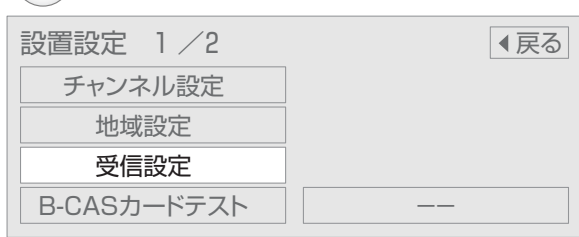

4 「物理チャンネル選択」を ▲ ▼ ボタンで選び、決定する



おしらせ

※物理チャンネルとは
地上デジタルの放送は、UHF放送の13～62chを使って行われ、各放送局に割り当てられております。この放送局ごとの割り当てを、物理チャンネルと呼んでいます。

受信設定をするには つづき



5 受信レベルを確認したいチャンネル番号をチャンネル ① ~ ⑩/⑩、⑫ # ボタンで入力して ④ 決定 ボタンを押し、画面に表示されるアンテナレベルを確認する

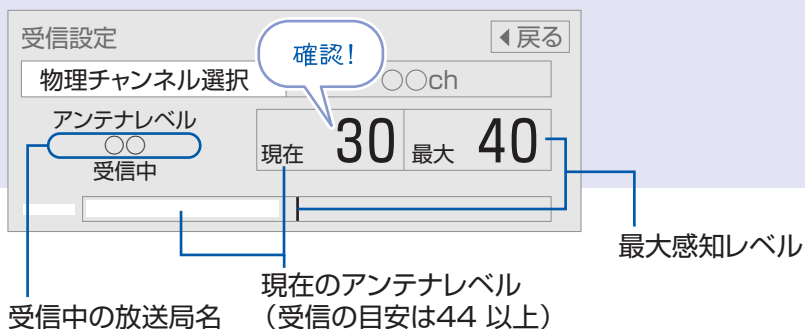

6 「物理チャンネル」を入力し、決定する

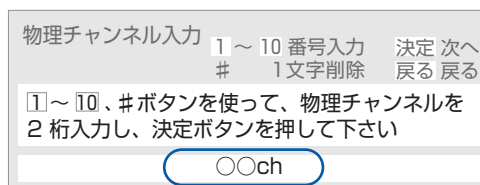

入力した物理チャンネルのアンテナレベルを表示

- 間違えたときは ⑫ # を押す。
- CATV経由の地上デジタル信号のレベルも表示できます。例えば、「全帯域」(P.12)を選んで、CATVでの「C20」チャンネルを選択する場合は、「*」「2」「0」と入力します。(「C」の入力は、リモコンの ⑪ * で行います)

お知らせ

※アンテナレベルについて

- アンテナレベルはアンテナ設置方向の最適値を確認するための目安です。表示される数値は、受信している電波の強さではなく、質(信号と雑音の比率)を表します。
- 現在受信中の放送のアンテナレベルは「便利機能」を押して「アンテナレベル」を選んでも確認できます。

※アンテナレベルは、天候、季節、地域、チャンネルなどにより異なります。またアンテナシステムの条件などによって変動する場合がありますので、十分な余裕を取ることをおすすめします。

B-CASカードテスト

B-CASカードが正しく装着されているかをテストします。
B-CASカードについてはP.7・8をご参照ください。

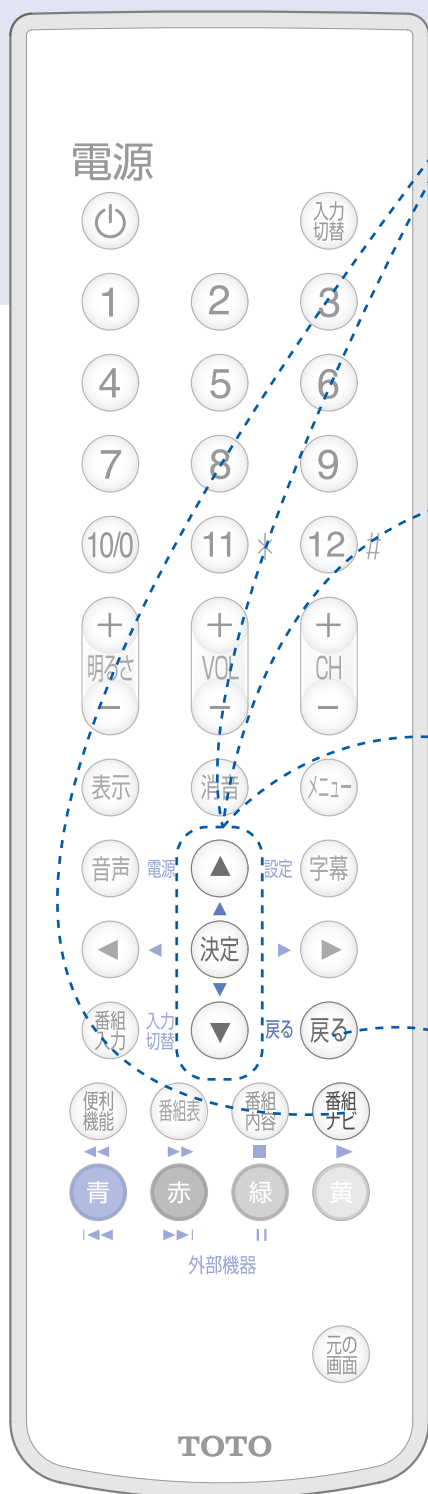

1 **番組ナビ** ボタンを押し、「初期設定」を **決定** ボタンで選択し、**決定** ボタンを押し

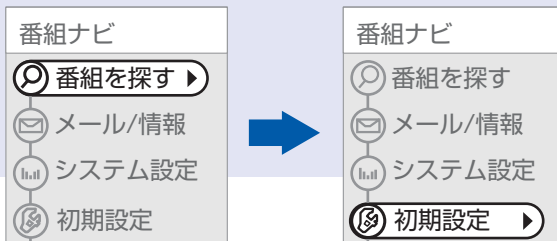

2 「設置設定」を **決定** ボタンで選択し、**決定** ボタンを3秒以上押し続ける

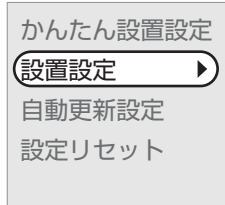

3 「B-CASカードテスト」を **決定** ボタンで選択し、**決定** ボタンを押し

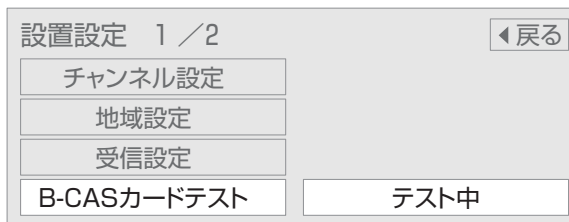

4 テスト結果を確認し、**戻る** ボタンを3回押す操作を完了します。

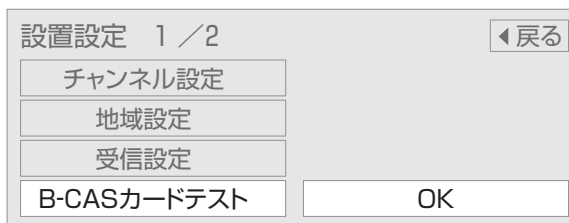

おしらせ

※カードに問題がない場合は「OK」と表示されます。

※カードに問題がある場合は「NG」と表示されます。元の画面ボタンを押し、本機の電源を切り、B-CASカードの挿入状態を確認してください。(P.7参照)

テレビを見る

ふだんの使いかた

電源ランプが緑色に点灯します。

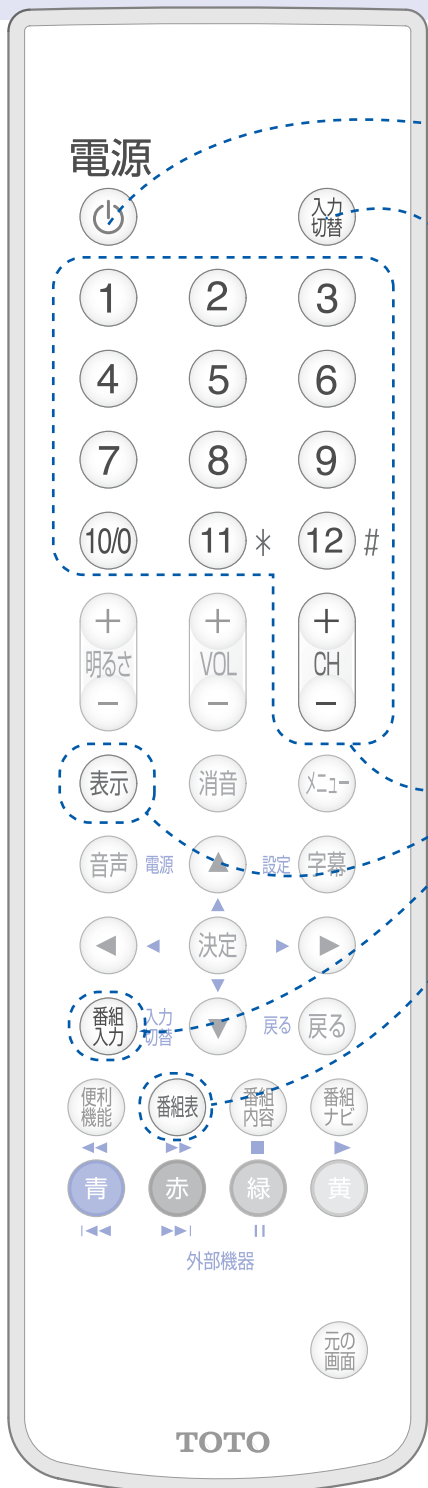

1 電源スイッチを押し、電源を入れる
押すたびに電源を「入」、「切」します。

2 入力切替 ボタンを押す
放送を選びます。



押すたびに切替ります。

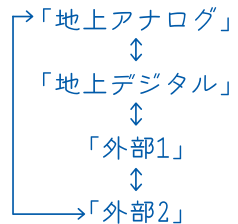

3 各ボタンを押し、チャンネルを選ぶ
ボタンで選ぶ → リモコン番号「1」～「12」

① ② ③
④ ⑤ ⑥
⑦ ⑧ ⑨
⑩ ⑪ ⑫

ボタンで選ぶ → リモコン番号「1」～「12」

④ ⑤
+ CH -
順送りで選ぶ → チャンネル「+」/「-」
(モニターの操作部でもできます)

④ ⑤
番組入力
3桁チャンネル番号を入力して選ぶ
(「地上デジタル」での操作となります (P.37参照))

④ ⑤
番組表
デジタル放送の電子番組表 (EPG) を見る
番組表 を押します。もう一度押すと、表示が消えます。
(「地上デジタル」での操作となります (P.38参照))

④ ⑤
表示
チャンネルの表示をする
表示 を押します。選択中のチャンネル番号または外部入力モードが画面右上に表示されます。

- 二重音声放送やステレオ放送の場合、チャンネル番号とともに、「二重音声」、「ステレオ」が表示されます。

電源ランプが消灯
します。

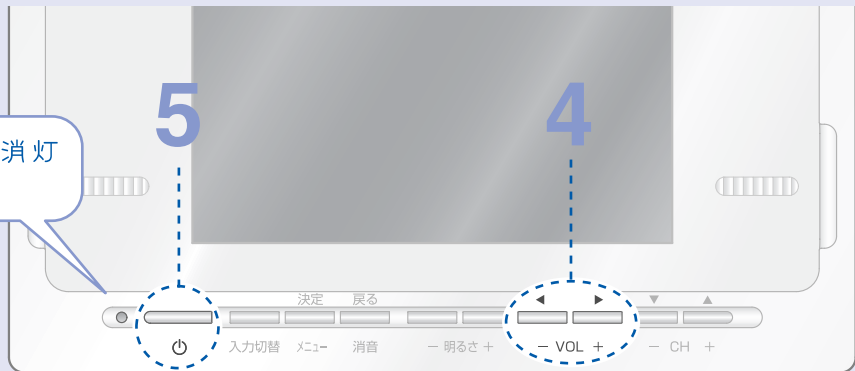

電源



4 音量を調整する

音量ボタン+・-で調整します。
(モニターの操作部でもできます)

音量バーが表示されます。

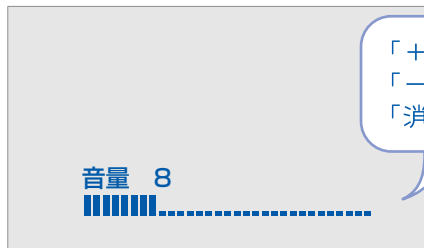

「+」→音量が大きくなります
「-」→音量が小さくなります
「消音」→音量を一時的に消します

◆音を一時的に消すには

消音 ボタンを押すか、音量ボタンで調整します。

5 電源を切る

電源ランプが消灯します。

- 電源を切ってもチャンネルや音量などは記憶されます。

画面サイズを切換える

リモコンから、画面サイズを切替えます。

地上アナログ放送、外部入力

1 **メニュー** ボタンを押す
設定メニューになります。

▶ **画像設定**
音質設定
機能設定
画面サイズ切換
アナログチャンネル設定
リモコンコード設定

決定 決定
戻る 戻る

2 「画面サイズ切換」を **▲** **▼** ボタンで
選び、**決定** ボタンを押す

画像設定
音質設定
機能設定
▶ **画面サイズ切換**
アナログチャンネル設定
リモコンコード設定

決定 決定
戻る 戻る

3 画面サイズを **▲** **▼** ボタンで切換える

ノーマル
▶ **ワイド**
ズーム

戻る 戻る

ノーマル ←→ ワイド ←→ ズーム
左右に黒い帯の入った 画面いっぱいに映像を ワイドの上下を
4:3サイズの映像 拡大(横長の映像) カットし拡大



地上デジタル放送

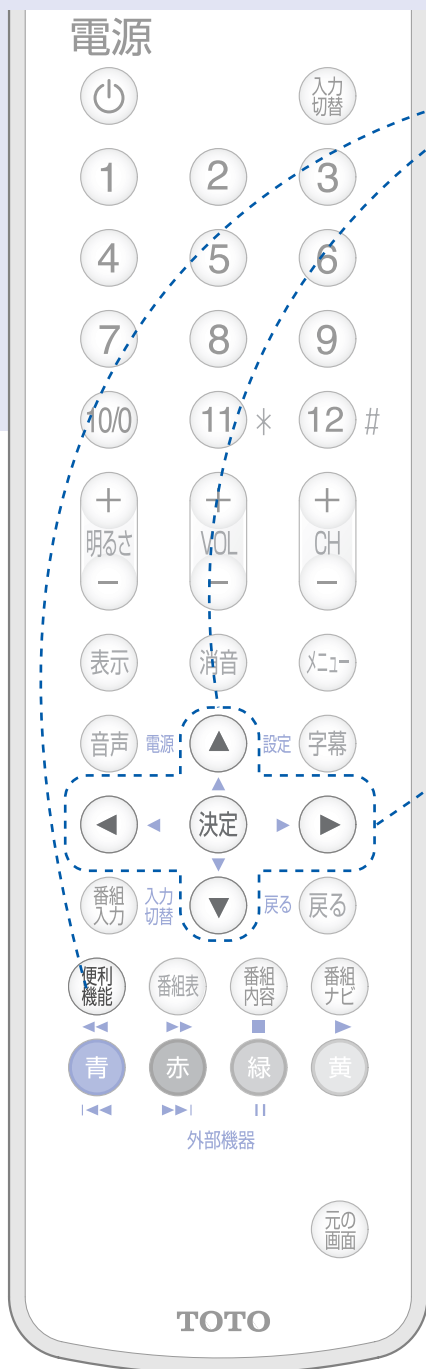

1 便利機能 ボタンを押し、「画面モード切替」を
▲ ▼ ボタンで選び、決定 ボタンを押す

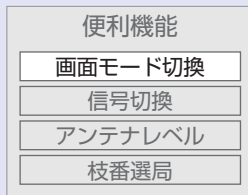

2 画面モードを ◀ ▶ ボタンで切替える



ノーマル → サイドカット → ズーム
 16:9サイズのテレビ画面に
 当たる映像
 左右をカット
 (4:3サイズ)して
 映像を拡大
 (横長の映像)
 ノーマル(16:9サイズ)
 の上下をカットし拡大

おしらせ

- ※ 本機の画面サイズ切替え機能を使う場合、テレビ番組やビデオソフトなどのオリジナル映像の比率と異なる画面サイズを選択すると、本来の映像とは見えかたが変わります。この点にご留意の上、画面モードをお選びください。
- ※ テレビを営利目的、または公衆に視聴させることを目的として、喫茶店、ホテルなどにおいて、画面サイズ切替え機能を利用して、画像の圧縮や引き伸ばしなどを行うと、著作権法上で保護されている著作権の権利を侵害するおそれがありますので、ご注意ください。
- ※ ワイド映像でない通常(4:3)の映像を、画面サイズ切替え機能を利用して画面いっぱいに表示してご覧になると、周辺映像が一部見えなくなったり、変形して見えます。制作者の意図を尊重したオリジナルな映像は、画面サイズを「ノーマル」にしてください。

お好みの映像に調整する

リモコンから、映像を調整します。映像の濃淡や明るさ、色合いなどをお好みの状態にします。

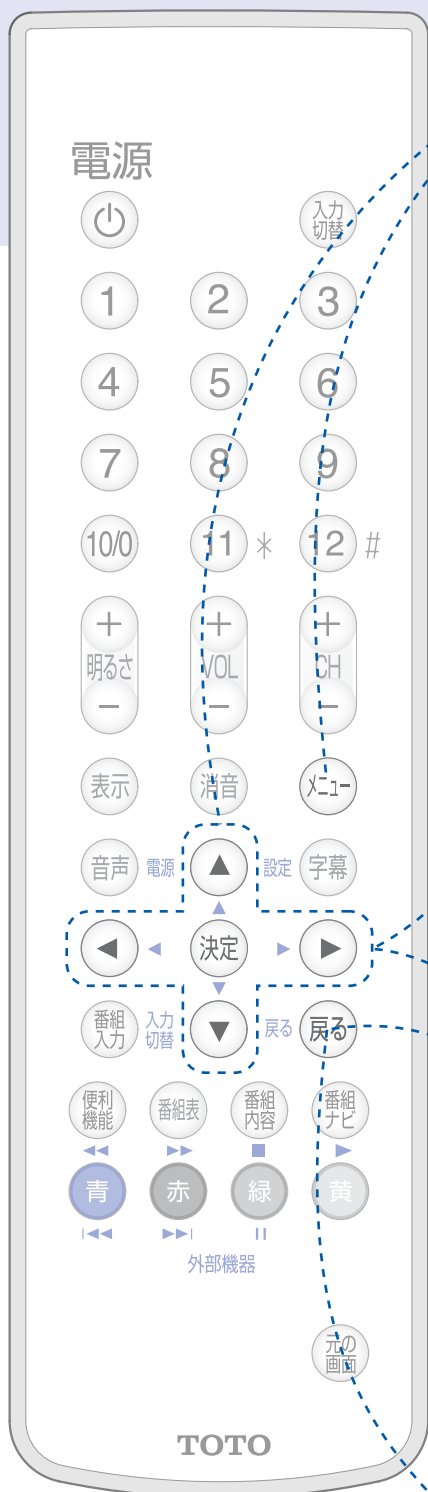

1 **決定** ボタンを押し、「画像設定」を **▲** **▼** ボタンで選び **決定** ボタンを押し

▶ **画像設定**
 音質設定
 機能設定
 画面サイズ切換
 アナログチャンネル設定
 リモコンコード設定

▲▼選択 決定 決定
 戻る 戻る

2 調整したい項目を **▲** **▼** ボタンで選ぶ

▶ **明るさ**
 コントラスト
 色あい
 色の濃さ

◀▶調整
 ▲▼選択 戻る 戻る

項目	調整内容
明るさ	映像の明るさ -暗い↔明るい+
コントラスト	映像のコントラスト -暗くしっとり↔明るくメリハリのある+
色あい	映像の色あい -紫がかった肌色に↔緑がかった肌色に+
色の濃さ	映像の色の濃さ -薄い↔濃い+

3 お好みの状態に **◀** **▶** ボタンで調整し、**戻る** ボタンを押し

明るさ ±0
 - ◯ +

調整バーが表示されます。
▶ : +方向に調整
◀ : -方向に調整

4 **戻る** ボタンを2回押し
 操作を終了します。

お好みの音声に調整する

スピーカーの音量を調整する

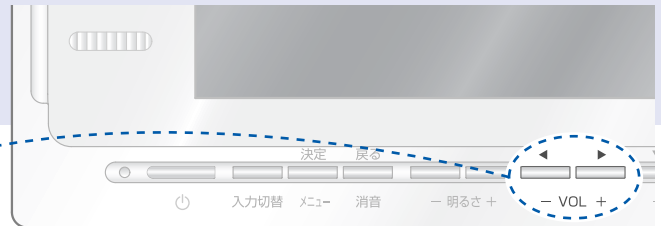

1 音量ボタンを押す
音量バーが表示されます。

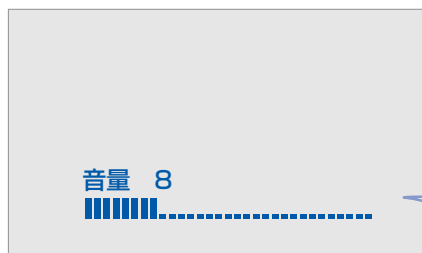

「+」→音量が大きくなります
「-」→音量が小さくなります

音を一時的に消すには

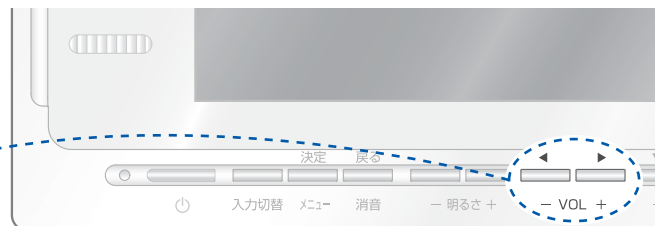

1 **消音** ボタンを押すか、音量ボタン+・-で調整する
音量ボタンの場合は、-で音量0にします。

お知らせ

※音量・消音は、モニター正面の操作部の音量ボタン+・-でも調整できます。

音声を切替える

複数の音声による放送番組を視聴している場合、音声モードを切替えることができます。

1 音声 ボタンを押す

2 お好みの設定になるまで 音声 ボタンを押し続ける

※ ボタンを押すたびに、つぎのように切替ります。

例: 音声1が二重音声のとき

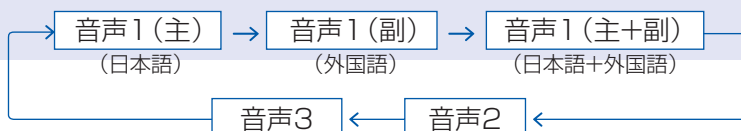

おしらせ

※ 複数の音声による放送番組を視聴している場合に、切替えることができます。

※ 放送番組によって音声の種類と数が異なります。

地上デジタルのメニューより設定する場合

1 便利機能 ボタンを押す

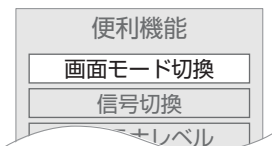

2 「信号切替」を ▲ ▼ ボタンで選択し、決定 ボタンを押す

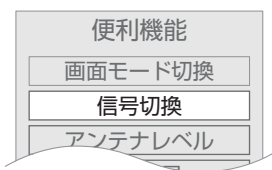

3 「音声」または「二重音声」を ▲ ▼ ボタンで選び、お好みの設定に ◀ ▶ ボタンで変更する

信号切替	
マルチビュー	主番組
映像	
音声	
二重音声	主

4 戻る ボタンまたは 元の画面 ボタンを押す
操作を終了します。

お好みの音声に調整する

リモコンから、音声をお好みの状態に調整します。



1

メニュー ボタンを押す
設定メニューになります。

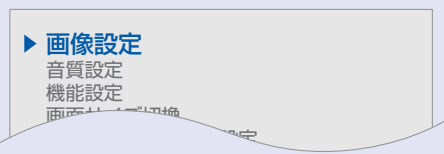

2

「音質設定」を ▲ ▼ ボタンで選び
決定 ボタンを押す



3

調整したい項目を ▲ ▼ ボタンで選ぶ



項目	調整内容
高音	高音を重視した音声に
低音	低音を重視した音声に
バランス	スピーカーやヘッドホンの左右の音量を調整

4

お好みの状態に ◀ ▶ ボタンで調整し、
戻る ボタンを押す

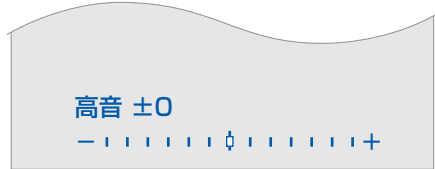

調整バーが表示されます。
▶: +(R)方向に調整
◀: -(L)方向に調整

5

戻る ボタンを2回押す
操作を終了します。

お知らせ
※ サラウンド設定は「メニュー」→「機能設定」にあります。

バックライトを調整する

リモコンから、バックライトの明るさを設定します。



1

メニュー ボタンを押す
設定メニューになります。

- ▶ 画像調整
 - 音質調整
 - 機能設定
 - 画面サイズ切換
 - アナログチャンネル設定
 - リモコンコード設定

2

「機能設定」を **▲** **▼** ボタンで選び
決定 ボタンを押す

- 画像調整
- 音質調整
- ▶ **機能設定**
 - 画面サイズ切換
 - アナログチャンネル設定
 - リモコンコード設定

3

「バックライト」を **▲** **▼** ボタンで選ぶ

- オフタイマー設定
- ▶ **バックライト** ●明 / ●暗
- キー入力音 ●オン / オフ
- サラウンド ●LO / HI / オフ

◀▶ 調整
▲▼ 選択 戻る 戻る

4

お好みの設定を **◀** **▶** ボタンで選ぶ

- オフタイマー設定
- ▶ **バックライト** ●明 / ●暗
- キー入力音 ●オン / オフ
- サラウンド ●LO / HI / オフ

◀▶ 調整
▲▼ 選択 戻る 戻る

◀▶ ボタンで[明]または[暗]を選んでください。

※工場出荷時の設定は[明]です。

5

戻る ボタンを2回押す
操作を終了します。

指定した時間に電源を切る<オフタイマー設定>

リモコンから、指定した時間後に本機の電源が切れるように設定します。

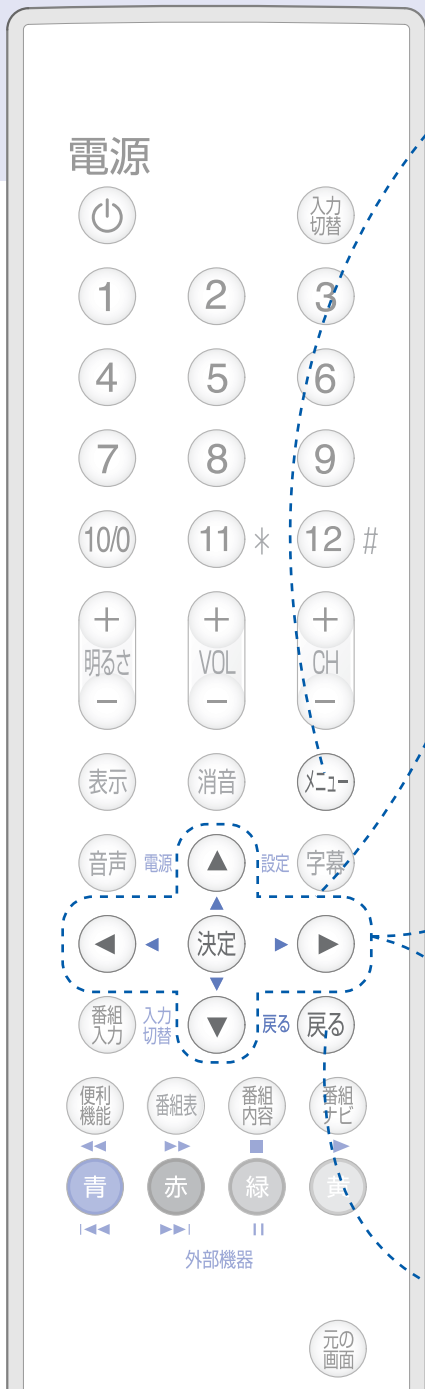

1 **メニュー** ボタンを押す
設定メニューになります。

▶ 画像調整
音質調整
機能設定
画面サイズ切替

2 「機能設定」を▲▼ボタンで選び
決定 ボタンを押す

画像調整
音質調整
▶ 機能設定
画面サイズ切替
アナログチャンネル設定
リモコンコード設定

3 「オフタイマー設定」を▲▼ボタンで選ぶ

▶ オフタイマー設定 **50分**
バックライト ●明 / 暗
キー入力音 ●オン / オフ
サラウンド ●LO / HI / オフ

4 電源が切れるまでの時間を◀▶ボタンで選ぶ(10分単位で設定可能)

▶ オフタイマー設定 **90分**
バックライト ●明 / 暗
キー入力音 ●オン / オフ
サラウンド ●LO / HI / オフ

◀▶ボタンでお好みの時間に設定してください。(最大120分まで)

5 **戻る** ボタンを2回押す
操作を終了します。

おしらせ

- ※ オフタイマーの動作中に本機の電源を待機状態またはオフにすると、オフタイマーの残り時間はクリアされます。待機状態のときは、電源ランプが消灯します。
- ※ 残り時間の約1分前から、「オフタイマー」とメッセージが表示されます。
- ※ オフタイマー設定を「オフ」にすると、自動的に電源は切れません。

キー入力音を調整する

リモコンから、キー入力音を設定します。



1 **メニュー** ボタンを押す
設定メニューになります。

- ▶ 画像調整
- 音質調整
- 機能設定
- 画面サイズ切換
- アナログチャンネル設定
- リモコンコード設定

2 「機能設定」を **▲** **▼** ボタンで選び
決定 ボタンを押す

- 画像調整
- 音質調整
- ▶ 機能設定
- 画面サイズ切換
- アナログチャンネル設定
- リモコンコード設定

3 「キー入力音」を **▲** **▼** ボタンで選ぶ

- オフタイマー設定 50分
- バックライト ●明 / 暗
- ▶ キー入力音 ●オン / オフ
- サラウンド ●LO / HI / オフ

◀▶ 調整
▲▼ 選択
戻る 戻る

4 お好みの設定を **◀** **▶** ボタンで選ぶ

- オフタイマー設定 50分
- バックライト ●明 / 暗
- ▶ キー入力音 ●オン / ●オフ
- サラウンド ●LO / HI / オフ

◀▶ ボタンで[オン]または[オフ]を選んでください。

◀▶ 調整
▲▼ 選択
戻る 戻る

※工場出荷時の設定は[オン]です。

5 **戻る** ボタンを2回押す
操作を終了します。

サラウンドを調整する

リモコンから、サラウンドを設定します。



1 **メニュー** ボタンを押す
設定メニューになります。

- ▶ 画像調整
- 音質調整
- 機能設定
- 画面サイズ切換
- アナログチャンネル設定
- リモコンコード設定

2 「機能設定」を **▲** **▼** ボタンで選び
決定 ボタンを押す

- 画像調整
- 音質調整
- ▶ 機能設定
- 画面サイズ切換
- アナログチャンネル設定
- リモコンコード設定

3 「サラウンド」を **▲** **▼** ボタンで選ぶ

- オフタイマー設定 50分
 - バックライト ●明 / 暗
 - キー入力音 ●オン / オフ
 - ▶ サラウンド ●LO / HI / オフ
- ◀▶ 調整
▲▼ 選択 戻る 戻る

4 お好みの設定を **◀** **▶** ボタンで選ぶ

- オフタイマー設定 50分
 - バックライト ●明 / 暗
 - キー入力音 ●オン / オフ
 - ▶ サラウンド LO / ●HI / オフ
- ◀▶ 調整
▲▼ 選択 戻る 戻る

◀▶ ボタンで[L0]または[HI][オフ]を選んでください。

※工場出荷時の設定は[L0]です。

5 **戻る** ボタンを2回押す
操作を終了します。

デジタル放送の機能と設定

放送・番組の選択手順

2



電源



入力切替

1

2

3

4

5

6

7

8

9

10/0

11*

12#

+

+

+

明るさ

VOL

CH

表示

消音

メニュー

音声

電源

設定

字幕

決定

戻る

戻る

番組入力

入力切替

戻る

便利機能

番組表

番組内容

番組ナビ

外部機器

外部機器

外部機器

1

入力切替 ボタンを押し、地上デジタルを選択する

2

各ボタンを押し、チャンネルを選ぶ

チャンネルの選局方法は、つぎの3種類があります。

① ② ③
④ ⑤ ⑥
⑦ ⑧ ⑨
⑩ ⑪ ⑫

ボタンで選ぶ → リモコン番号 ①～⑫#
リモコンのボタンには、各放送局のチャンネルが割り当てられています。ワンタッチでお好みの番組を選局します。

+
-
CH

順送りで選ぶ → チャンネル「+」/「-」

リモコンのチャンネル(▲▼)を押すたびに、お好みのチャンネルを順送りに選局します。
(モニターの操作部でもできます)

+ : +順にチャンネルが切替わります。
- : -順にチャンネルが切替わります。

番組入力

3桁チャンネル番号を入力して選ぶ

リモコンのボタンを使って、視聴したい番組の3桁チャンネル番号を入力して選局します。

① 3桁入力ボタンを押す

画面右上にチャンネル番号が表示されます。

② チャンネル番号を入力し、選局する

リモコン番号 ① から ⑩ を使って番号を入力します。

カーソルが表示されます。
3桁の100の位から番号が入力されます。

地上D000

お知らせ

つぎの状態を入力されたチャンネルは受信できません。

※ 黒画面でメッセージが表示されているとき

※ 入力したチャンネルが無信号のとき

※ 地上デジタル放送の「受信チャンネル設定」が行われていないとき(設定方法はP.22参照)

※ B-CASカードが挿入されていないとき(カード挿入方法はP.7参照)



電子番組表 (EPG) を使う

デジタル放送では、リモコンから電子番組表 (EPG) を表示して番組情報を見ることができます。

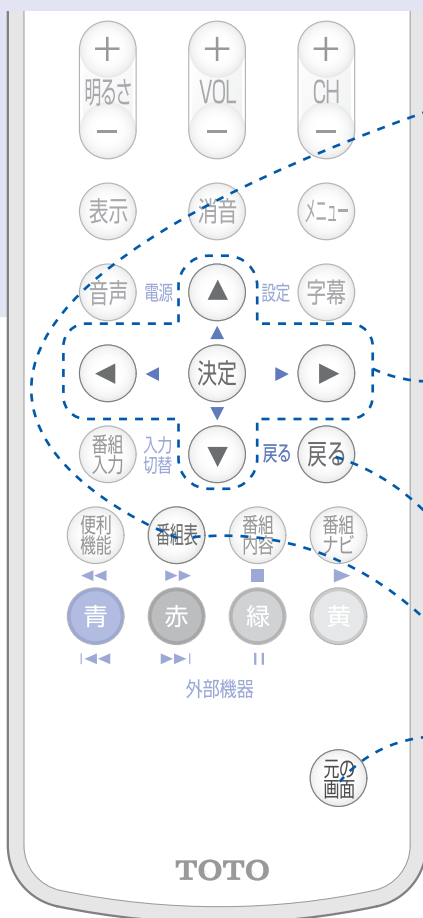

1

番組表 ボタンを押す

現在の時刻から2時間先 (合計3時間) までの番組が表示されます。

2

番組を **ボタンで選ぶ**

最大1週間先までの番組情報を見ることができます。

◆番組表から番組の詳細を見るには

番組表でお好みの番組を選び、決定ボタンを押します。

0月 0火 0水 0木 0金 0土 0日		テレビ	
○月○日 (月) 美味料理! 10:00~11:00 マグロの中華をテーマに特集...! 本日は本場からお...			
視聴中	0 000	[NGG] 1 001	[NGG] 2 002
○○テレビ		NGG総合1	NGG総合2
10時	美味料理! 00 マ...話題の中華に テーマを特集...	30 団 ホビーエンジョイ! 中高年のための パソコン楽しみかた 入門 第8回	
11時	00 歌謡曲 団 であの懐かし... 30 BNFスピーク団 マ...今起きてい...	05 こんにちにはジャパン ワふるさどを紹介	
12時	00 パラエティ 人気パティシエが かもしだすハ...	00 団ニュース 30 ドラマ	

内容 属性	
地上D○○	<input type="checkbox"/> 形別 1001 <input type="checkbox"/> テレビ 0000 <input type="checkbox"/> 形別
○○テレビ	
○月○日 (月) 美味料理!	
10:00~11:00	
■番組概要	○○○○○○○○○○○○○○○○○○○○○○○○○○○○○○

3

番組表、**戻る**、**元の画面** のいずれかのボタンを押す

電子番組表が終了します。

視聴している番組の内容を見るには

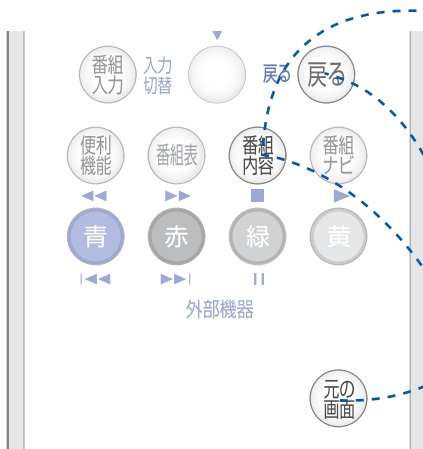

1

番組内容 ボタンを押す

現在視聴している番組情報が表示されます。

2

番組内容、**戻る**、**元の画面** のいずれかのボタンを押す、
もしくはチャンネルを替える

番組情報が終了します。

おしらせ
※ 電子番組表 (EPG) を表示できるのは、デジタル放送だけです。
※ 受信状態によっては、番組内容を取得できない場合があります。そのときは、番組表の画面に「データがありません」とメッセージが表示されます。

字幕/文字スーパーを表示する

字幕を表示する

リモコンから、字幕放送の番組中に字幕を表示します。



1 字幕 ボタンを押す

2 お好みの設定になるまで 字幕 ボタンを押し続ける

※ボタンを押すたびに、つぎのように切替ります。

字幕オン ↔ 字幕オフ

おしらせ

字幕のない放送番組の場合には、機能しません。
※地上デジタル放送のメニューより設定することもできます。
※その場合、下の「文字スーパーを表示する」に従って操作してください。

文字スーパーを表示する

緊急警報情報など、視聴者にお知らせしたい情報を番組放送中に表示します。

また、表示される言語を選択することができます。



1 番組ナビ ボタンを押す

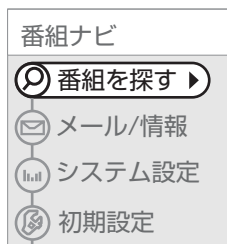

文字スーパーを表示する つづき



2 「システム設定」を▲▼ボタンで選択し、
決定ボタンを押す

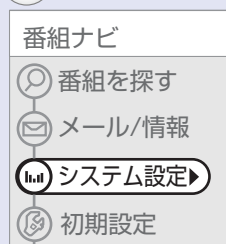

3 「字幕の設定」を▲▼ボタンで選択し、
決定ボタンを押す

文字スーパーのメニューが表示されます。

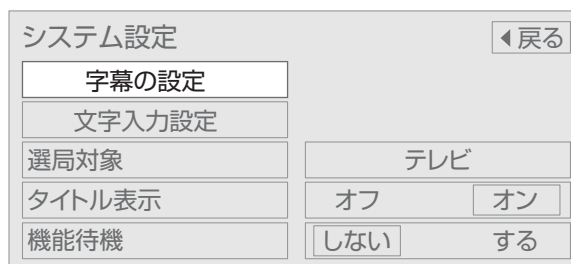

4 お好みの設定を▲▼◀▶ボタンで選ぶ

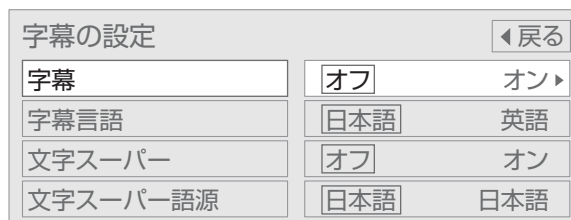

5 元の画面ボタンを押す

操作を終了します。

おしらせ

文字スーパーの設定を行っても、つぎの場合には文字スーパーは表示されません。

※文字スーパーのない放送番組を視聴している場合。

※設定された言語による文字スーパーの対応がない放送番組を視聴している場合。

情報を確認する

B-CASカード番号、本機のソフトウェア情報、放送メールを表示して確認します。

B-CAS番号を確認する ＜B-CASカード＞

本機能はB-CASカードの不具合などが発生した場合に、B-CASカードIDなど、必要な情報を確認するために使います。

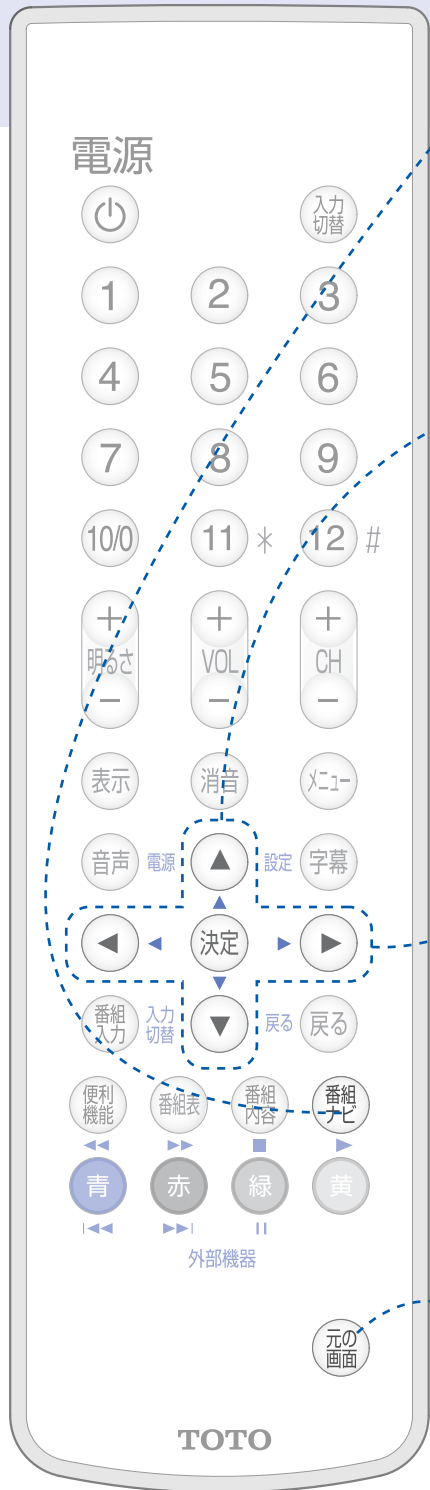

1 **番組ナビ** ボタンを押す

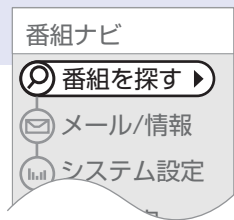

2 「メール/情報」を▲▼ボタンで選び、
決定ボタンを押す

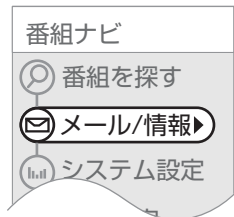

3 「B-CASカード」を▲▼ボタンで選択し、
決定ボタンを押す

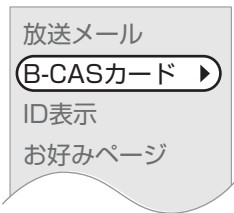

4 表示される情報を確認する

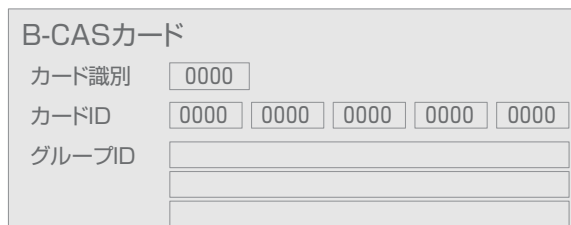

5 **元の画面** ボタンを押す
操作を終了します。

本機に関する情報を確認する ＜ID表示＞

本機能は本機で不具合が発生した場合に、サービスマンが本機の情報を確認するために使います。

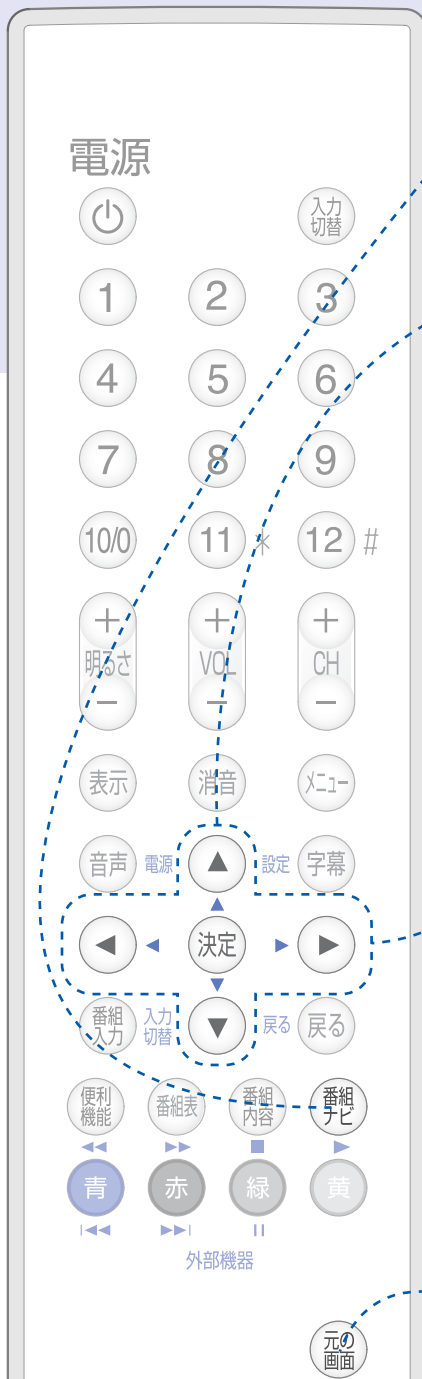

1 **番組ナビ** ボタンを押す

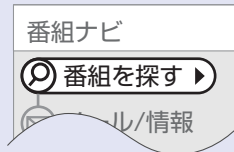

2 「メール/情報」を **▲ ▼** ボタンで選び、**決定** ボタンを押す

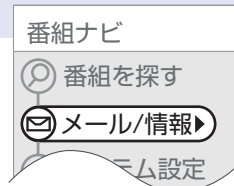

3 「ID表示」を **▲ ▼** ボタンで選択し、**決定** ボタンを押す

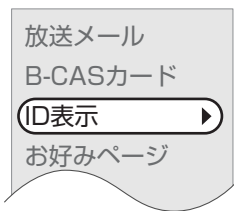

4 表示される情報を確認する

ID表示	
デコーダーID	0 0 0 0 - 0 0 0 0
ステータス	0 0 0 0 - 0 0 0 0
	0 0 0 0 - 0 0 0 0
	0 0 0 0 - 0 0 0 0
	0 0 0 0 - 0 0 0 0
	0 0 0 0 - 0 0 0 0

5 **元の画面** ボタンを押す
操作を終了します。

放送メールを確認する＜放送メール＞



1 **番組ナビ** ボタンを押す

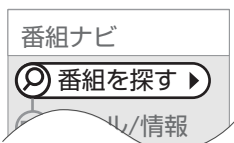

放送メールを確認する<放送メール> つづき

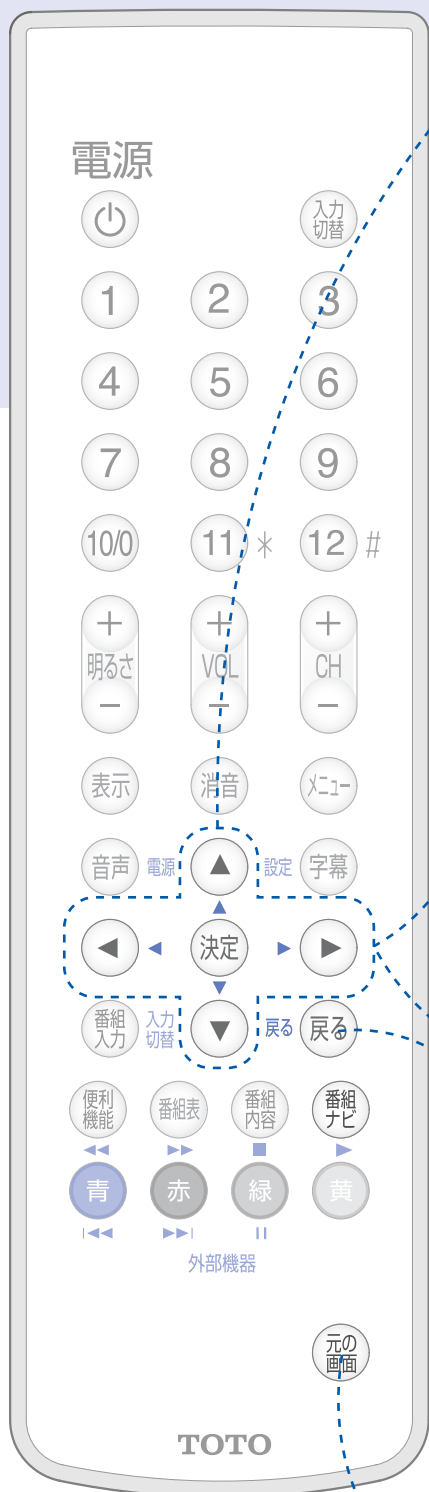

2 「メール/情報」を▲▼ボタンで選び、決定する

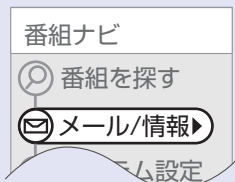

3 「放送メール」を▲▼ボタンで選択し、決定ボタンを押す

放送メールがある場合、放送メールの一覧が表示されます。

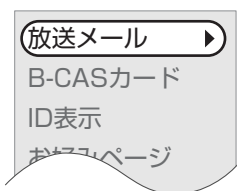

<input type="checkbox"/> 既読	地上D	メール 1
<input type="checkbox"/> 既読	地上D	メール 2
<input type="checkbox"/> 既読	地上D	メール 3
<input type="checkbox"/> 未読	地上D	メール 4
<input type="checkbox"/> 未読	地上D	メール 5

4 確認したいメールの詳細情報を▲▼ボタンで選択し、決定ボタンを押す

<input type="checkbox"/> 既読	地上D	メール 1
<input type="checkbox"/> 既読	地上D	メール 2
<input type="checkbox"/> 既読	地上D	メール 3
<input type="checkbox"/> 未読	地上D	メール 4
<input type="checkbox"/> 未読	地上D	メール 5

最新の31通を保存

未読、既読を表示

5 表示される情報を確認し、戻るボタンを押す

6 「手順4、5」を繰り返して、詳細情報を確認したいメールを選び、情報を見る

7 元の画面ボタンを押す

操作を終了します。

おしらせ

※ 放送メールがない場合は、空欄のまま何も表示されません。

※ 放送メールは、最大31件まで表示されます。31件以上になった場合は、古い放送メールから自動的に削除されます。

外部機器をつないで使う

外部機器との接続

ビデオ、DVDプレイヤーなどの外部機器を接続し、外部機器の映像や音声を浴室テレビで楽しむことができます。外部機器は2台まで接続することができます。

1 AVコード(お客様準備品)を使用してコンセントの外部入力①または外部入力②と外部機器の映像・音声出力を接続してください。
※外部入力①、②両方接続すると外部機器を2台操作することが可能です。

2 外部コントロール用変換ケーブルを外部コントロール接続端子に接続してください。

3 LEDケーブルのLED部を外部機器のリモコン受光部に向けて設置し、両面テープで固定してください。

※リモコン受光部の位置は外部機器によって異なります。わからない場合は、外部機器の取扱説明書でご確認ください

※動作確認終了後にLED部を両面テープで固定してください。

※固定方法の詳細は次のページをご覧ください。

4 外部コントロール用変換ケーブルとLEDケーブルを接続してください。

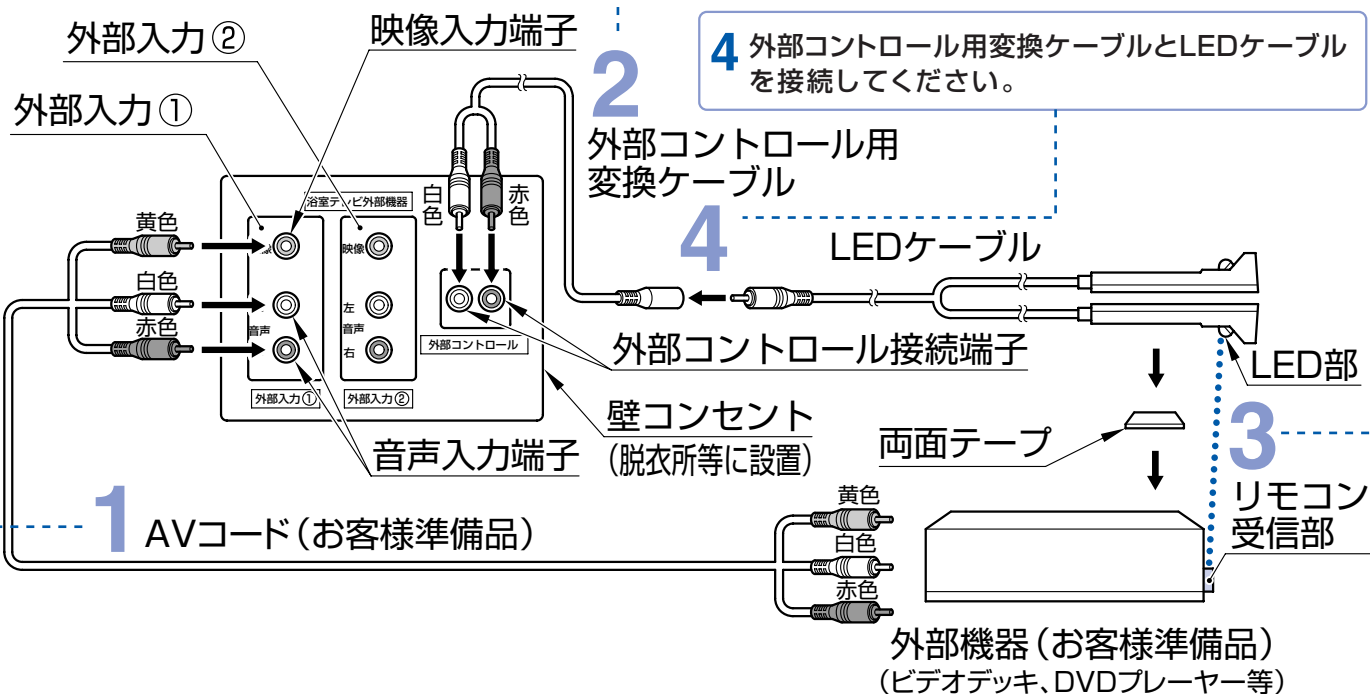

おしらせ

※ 外部機器を1台しか接続しない場合、LED部は2つあるうちの1つしか使用しません。

※ コンセントから外部機器までのケーブル長さは約2mです。延長する事はできません。延長した場合リモコン操作ができなくなる可能性があります。

※ ご使用になる外部機器によっては、リモコンで操作できない製品や特定のボタンが使用できない製品があります。そのような場合には外部機器付属のリモコンを使用して、浴室外で操作してください。

※ 初期設定が必要な外部機器をご使用になる場合は、あらかじめ外部機器付属のリモコンで設定を行ってください。

※ リモコンコード設定時に外部機器付属のリモコンをお使いになる場合、浴室内が乾燥した状態でお使いください。(外部機器のリモコンは防水でない場合があります。)

※ 外部機器からの入力はRCAピンプラグによるコンポジット信号のみですので標準画質の表示となります。



- ・接続するときは、本機や接続する機器の保護のため、電源を切ってください。
- ・プラグは端子の奥までしっかりと差し込んでください。不完全な接続は、画像や音声のノイズや雑音の原因となります。
- ・接続をはずすときは、ケーブルを無理に引っばらず、プラグの先を持って抜いてください。
- ・複数の機器と接続する場合は、お互いの干渉を防ぐため、使わない機器の電源を切ってください。

LEDケーブルの固定方法

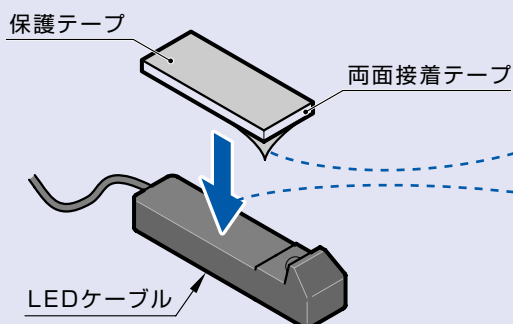

1 LEDケーブル側の両面接着テープの保護テープをはがす

2 LEDケーブルに接着面を強く押し付け、貼り付ける

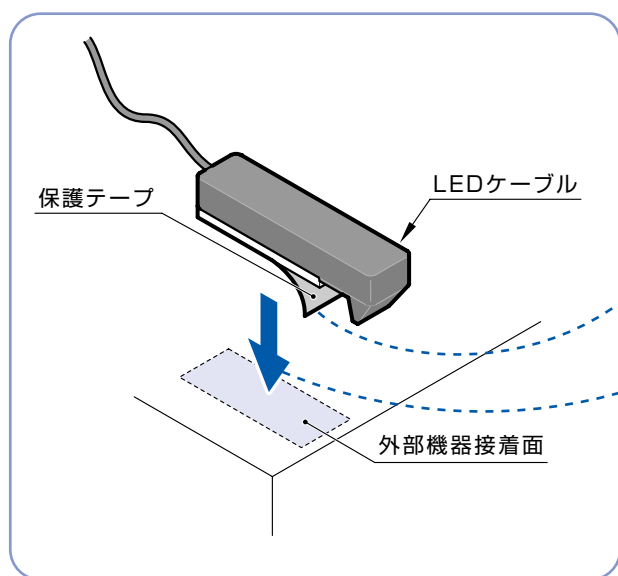

3 外部機器側の両面接着テープの保護テープをはがす

4 DVDプレーヤー等の外部機器に、LEDケーブルを貼り付ける

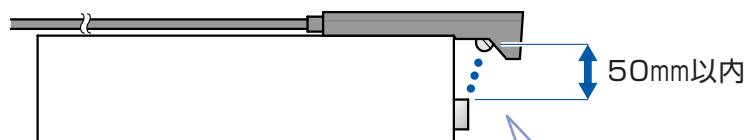

LEDケーブルと外部機器のリモコン受光部との距離は50mm以内を目安に設置してください。

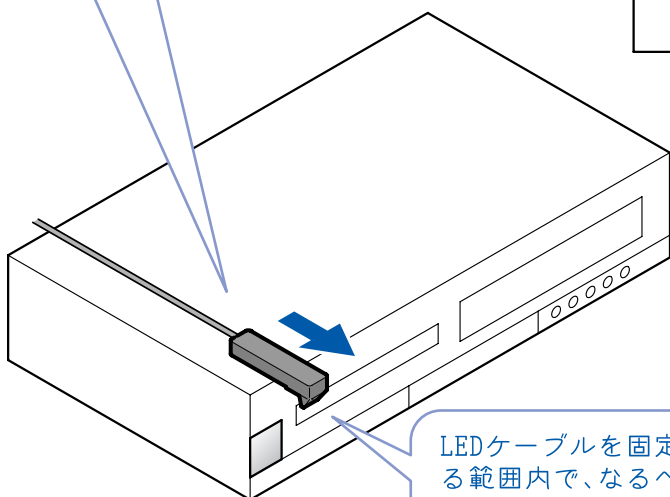

おしらせ

※ 外部機器のリモコン受光部をよく確かめ、LEDケーブルを多少動かしても充分動作する位置に設置してください。

※ 外部機器のリモコン受光部については、ご使用の外部機器の取扱説明書をご覧ください。

外部入力を見る

- 外部入力端子に接続された映像機器（ビデオ、DVDプレーヤー等）の信号を出力します。外部入力端子に入力信号がない場合は出力しません。（映像入力信号がない場合は画面に「外部」を表示しつづけます。）
- 外部入力画面は「外部1」と「外部2」があります。
- 接続された外部機器（ビデオ、DVDプレーヤー等）を浴室内から操作することができます。その場合、リモコンコードの設定が必要です。
リモコンコードの設定についてはP.47「リモコンコードを設定する」を確認してください。

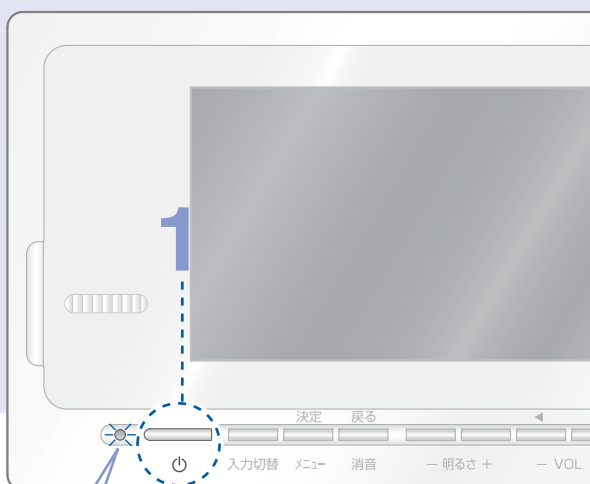

電源ランプが緑色に点灯します。

外部入力を見る



1 電源を入れる

動作状態になります。
押すたびに電源を「入」・「切」します。

2 入力切替ボタンを押し、外部入力画面に切り替える

外部入力①に接続した外部機器を視聴する場合は「外部1」を、外部入力②に接続した外部機器を視聴する場合は「外部2」を表示してください。

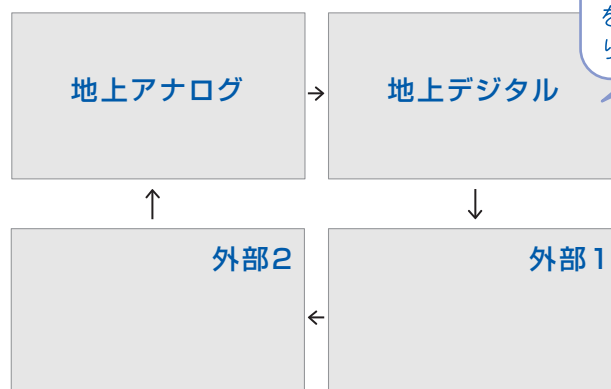

3 外部機器操作ボタン「電源」で、外部機器の電源を入れる

4 外部機器をリモコンで操作する

リモコンコードを設定する

- 外部機器（ビデオやDVDプレーヤーなど）に付属のリモコンを準備してください。
- 浴室テレビのリモコンに接続した外部機器（ビデオやDVDプレーヤーなど）のボタンを割り当てます。
- 外部機器（ビデオやDVDプレーヤーなど）に付属のリモコンから発信される信号を、浴室テレビに登録することで、ビデオやDVDプレーヤー等を浴室内から操作することができます。
※ご使用になる外部機器によっては、操作できない場合や特定のボタンが使用できない場合があります。
- 以下、外部機器が「外部入力1」に接続されている場合を例にして説明します。手順に従ってリモコンコードを設定してください。
- リモコンコード設定時に外部機器付属のリモコンをお使いになる場合、浴室内が乾燥した状態でお使いください。（外部機器付属のリモコンは、防水でない場合があります。）



1

入力切替 ボタンを押す

設定したい入力に切り替えます。



2

Xメニュー ボタンを押す

設定メニューになります。

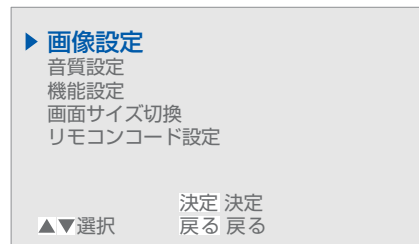

3

「リモコンコード設定」を▲▼ボタンで選び 決定 ボタンを押す

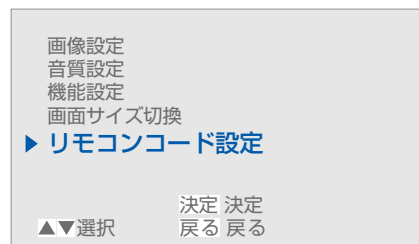

4

「外部入力1 リモコンコード設定」を▲▼ボタンで選び、決定 ボタンを押す

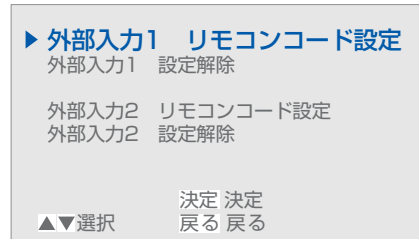



5 設定したいリモコンキーを ボタンで選び(決定)ボタンを押す

すべてのボタンを設定する必要はありません。
ご使用の外部機器に応じたボタンを設定してください。

電源ボタンの場合
の表示画面です。

外部入力1 リモコンコード設定

【電源】を設定します。
外部機器のリモコンを
画面に向けて登録する
ボタンを押して下さい。

電源 ▲ 設定
決定 ▶
入力切替 ▼ 戻る
◀▶ ■ ▶
◀▶▶▶ 予備

◀▶▶▶選択 決定 設定解除 戻る 戻る

6 設定したい外部機器リモコンを用意 して選択したボタンを押す

この時、選択したいボタンは設定完了まで押し続けてください(ボタンを押し続けないと登録できないことがあります)。

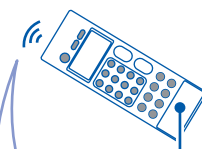
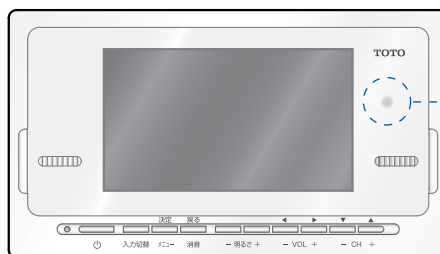

外部機器のリモコン

画面上の文字・記号が黄色になったら、ボタンを離してください。

設定されると、文字・
記号が黄色になります。

設定を解除したい
ときは、テレビのリ
モコンの決定ボタ
ンを押すと、文字が
緑に戻り、設定が解
除されます。

外部入力1 リモコンコード設定

【電源】を設定します。
外部機器のリモコンを
画面に向けて登録する
ボタンを押して下さい。

電源 ▲ 設定
決定 ▶
入力切替 ▼ 戻る
◀▶ ■ ▶
◀▶▶▶ 予備

◀▶▶▶選択 決定 設定解除 戻る 戻る

お知らせ

- ※外部機器のリモコンを、モニターの受光部にできるだけ近づけてください。
- ※モニターに強い光が当たっていると、設定できない場合があります。

7 「手順5、6」を繰り返して設定したいキー を登録します

8 設定が終わったら(メニュー)ボタンを押す 操作を終了します。

リモコンコードを設定解除する

接続した外部機器（ビデオ・DVDプレーヤー等）の取替えなどでリモコンコードを再設定する時に必要です。

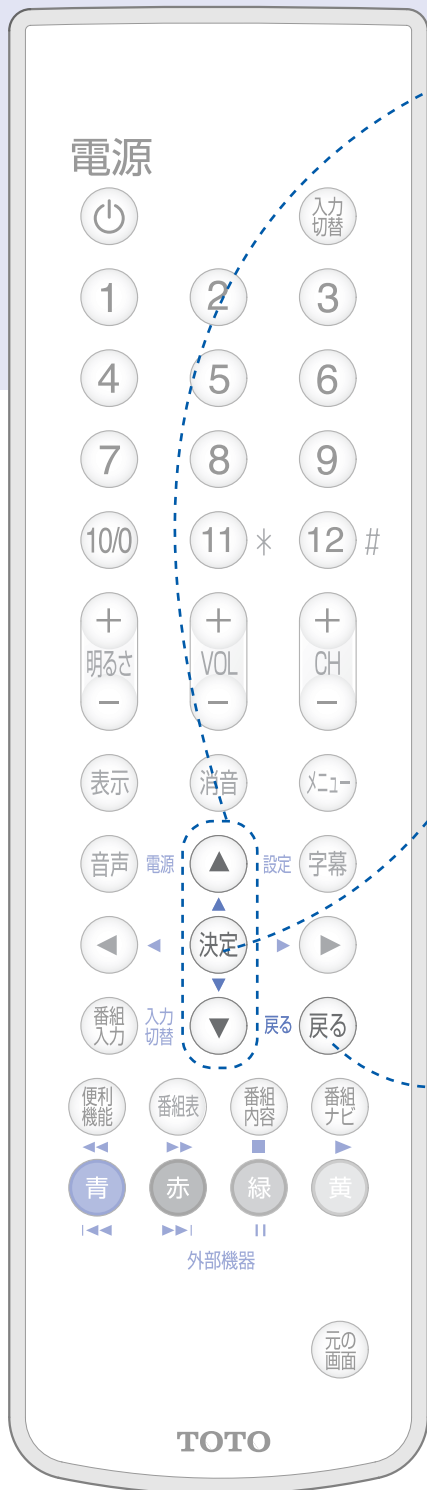

1 「リモコンコード設定」で「外部入力1 設定解除」を選び、決定 ボタンを押す

外部入力1 リモコンコード設定
▶ 外部入力1 設定解除

外部入力2 リモコンコード設定
外部入力2 設定解除

▲▼ 選択 決定 決定
 戻る 戻る

47ページの1~3を参照してください。

2 決定 ボタンを押す

外部入力1

リモコンコードの
設定を解除しますか？

決定 設定解除
戻る 戻る

設定を解除しました。

3 戻る ボタンを2回押す 操作を終了します。



故障かな?!と思ったら

修理を依頼される前に、次のことをご確認ください。

全般

電源が勝手にオフになる

原因 処置 オフタイマーが設定されていませんか? (P.33参照)

映像も音声もでない

原因 処置 入力モードが「外部1」もしくは「外部2」になっていませんか? (P.46参照)

電源が入らない

停電ではないですか?

原因 処置 ブレーカーは入っていますか?

停電復帰後、すぐに電源ボタンをONにしていますか? 地上デジタルチューナーに電気を供給する時間が必要なため、ブレーカーをONにして約1分待った後、テレビの電源ボタンをONにしてください。

リモコンが動作しない

電池は入っていますか?

電池の極性⊕⊖は正しい向きに入っていますか?

原因 処置 リモコンのボタン型電池が消耗していませんか? (P.9参照)

リモコンをモニターのリモコン受光部に向けて操作していますか?

リモコン発信部やモニターのリモコン受光部が汚れていませんか?

映像はでるが音声がでない

原因 処置 音量調整が最小になっていませんか? (P.26参照)

「消音」状態になっていませんか? (P.26参照)

接続した機器の映像・音声がでない

原因 処置 プラグは各端子に正しく差し込まれていますか? 端子の奥まで正しく差し込んでください。(P.44参照)

色がうすい/色あいが悪い

原因 処置 色の濃さ、色あいは正しく調整されていますか? (P.29参照)

特定のチャンネルが映らない

原因 処置 受信チャンネルは正しく設定されていますか? (P.15~17、18~23参照)

画面が明るい

原因 処置 明るさは正しく調整されていますか? (P.29参照)

画面が暗い

明るさは正しく調整されていますか? (P.29参照)

原因 処置 浴室内の気温が低くありませんか? 本体温度が上がるとともに戻りますので、しばらくお待ちください。故障ではありません。

音が急に小さくなる

原因 処置 スピーカー一部の穴に水滴が溜まっていませんか? ※スピーカー部にシャワーなどをかけると発生します。 布で水滴を拭き取るか、強く息を吹きかけて水滴を飛ばしてください。故障ではありません。 ※穴に先のとがったものは差し込まないでください。

画像に斑点や縞模様がでるとき

原因 処置 他の電気製品から雑音電波を受けていませんか? 雑音電波の原因である電気製品等を離してください。

画面が不鮮明、音声に雑音が入るとき

原因 処置 アンテナ線は正しく接続されていますか?
屋外アンテナが切れたり外れたりしていませんか?
アンテナの向きが変わっていたり、こわれたりしていませんか?
自動車、電車、ネオン、高圧線、建物などからの雑音電波を受けていませんか?
アンテナの角度、位置、方向などを調整してください。
お近くの電気店にご相談ください。

デジタル放送関係

映像も音声もでない

原因 処置 UHFアンテナの向きが変わっていたり、こわれたりしていませんか?
映像、音声のない放送ではありませんか?
「入力切替」が「外部1」もしくは「外部2」になっていませんか? (P.46参照)
B-CASカードは正しく挿入されていますか? (P.7参照)

画面にモザイク(四角のノイズ)がでる

原因 処置 アンテナの向きがずれていませんか?
アンテナの前方に障害物はありませんか?
アンテナおよびアンテナケーブルは専用のものを使っていますか?

地上デジタル放送が受信できない

原因 処置 UHFアンテナが正しく設置されていますか?
お住まいの都道府県を正しく設定していますか? (P.11~14参照)
受信チャンネルは正しく設定されていますか? (P.18~23参照)
地上デジタル放送がエリア外ではありませんか?
ご自宅のアンテナ端子がケーブルテレビのパススルー方式に対応していますか?

電子番組表(EPG)が表示されない/電子番組表(EPG)に表示されない番組がある

原因 処置 視聴していないチャンネルは電子番組表に情報が表示されません。
最初に番組表を表示するときは、データ受信に時間がかかります。しばらくお待ちください。

字幕や文字スーパーがでない

原因 処置 字幕や文字スーパーの設定がオフになっていませんか? (P.39~40参照)
字幕や文字スーパーのある番組を選局していますか?



メッセージ表示一覧

本機では、状況に合わせて「メッセージ」が表示されます。主なメッセージとその内容は下記の通りです。

現在、受信できません。

内容 処置 受信するための送信データが異常の場合に表示されます。

緊急警告放送が開始されました。決定で選局、戻るで本メッセージを非表示にします。

内容 処置 緊急警告放送が始まっています。必ず確認するようにしてください。

受信できません。アンテナの設定や調整を確認してください。

内容 処置 アンテナの設定や調整が正しくできていない、天候の影響などで受信障害が発生している、または放送されていないチャンネルを選局しているため受信できません。

B-CASカードを正しく挿入してください。

内容 処置 B-CASカードの挿入方向の間違い、または使用できないカードが挿入されています。 B-CASカードを正しく挿入してください。(P.7参照)

放送の受信状況が変わりました。再度、地上デジタルチャンネル設定を行ってください。

内容 処置 地上デジタル放送局が新規に開局するなど、受信状況が変わったことを検出しました。 新規開局時は、地上デジタルチャンネル設定の修正により、放送局を追加できます。(P.20参照)

放送ダウンロードのお知らせがあります。決定ボタンを押してください。

内容 処置 放送ダウンロードの実施期間中に本機を視聴しているとき、一定時間だけ表示される場合があります。 メッセージが表示されている間に決定ボタンを押して、放送ダウンロードのお知らせをご覧ください。(お知らせを見ずに表示を消す場合は戻るボタンを押してください。)

お手入れ

きれいな画面を保つには

画面を指で触らないのはもちろん、入浴後、毎日やわらかい布で水滴を拭き取り、水あかがつかないようにしておくのが理想的です。

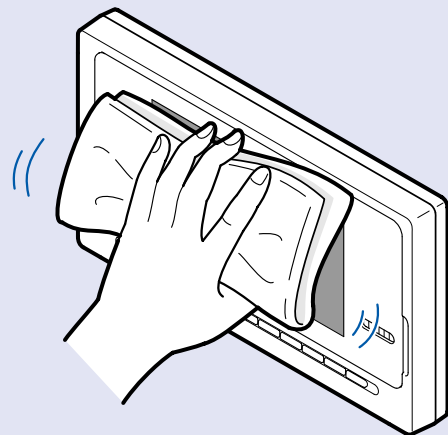

指紋や水あかがついてしまったら

水でうすめた浴室用中性洗剤に布をひたし、固く絞って拭き取り、その後、乾いたやわらかい布で水滴を拭き取ってください。



石鹸、シャンプーや洗剤などがかかってしまったら

まず、水で十分に洗い流してください。次に軽く絞った布でよく拭き、その後、乾いたやわらかい布で水滴を拭き取ってください。放置すると水あかや石けんカスなどがつき、画面が見にくくなったり故障の原因となります。

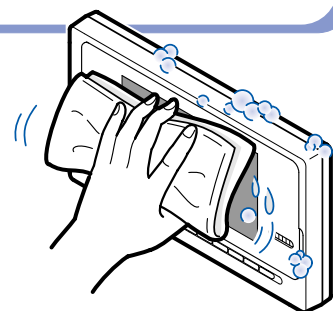

注意

お手入れの際、画面を強く押ししたり、強くこすったりしない
画面に傷がついたり、映像に色むらが出たりして、故障の原因となります。

お手入れの際、スピーカー部を先のとがったもので掃除しない
スピーカーの防水機能が損なわれ、故障の原因となります。

以下の洗剤、用品などは使用しない

製品に不具合が生じたり、使用方法によっては人体に影響を及ぼすおそれもあります。

- 「酸性」の表示のある洗剤、洗浄剤、漂白剤
- 「アルカリ性」の表示のある洗剤、洗浄剤、漂白剤
- クレンザー（粉末や研磨力のあるもの）
- みがき粉
- ナイロンたわし/金属たわし
- ナイロン不織布/ナイロンネット付スポンジ
- サンドペーパー
- その他先のとがったもの
- 薬品（塩酸など）
- 溶剤（シンナー、アセトンなど）





アフターサービスについて

修理を依頼する前に「故障かな?!と思ったら」(P.50)をご確認ください。

保証について

- 本製品は、引き渡し日から1ヵ年保証です。
- この取扱説明書のP.58が保証書になっています。必ずお引渡年月日、お取付店名、扱者印などの記入をお確かめになり、保証書内容をよくお読みのうえ、大切に保存してください。

保証期間中に修理を依頼されるとき

もう一度取扱説明書をよくお読みいただき、ご確認ください。なお、異常のあるときには、お求めの販売店・お取付工事店または、TOTOメンテナンス(株) TEL ☎0120-1010-05 FAX ☎0120-1010-02 (フリーダイヤル)に修理を依頼してください。保証書の記載内容により修理いたします。

連絡していただきたい内容

- | | |
|--|--|
| <input type="checkbox"/> ご住所・お名前・電話番号 | <input type="checkbox"/> お引渡日(保証書をご覧ください) |
| <input type="checkbox"/> 製品名:浴室テレビ(7型ワイド) | <input type="checkbox"/> 故障内容・異常状況(P.50でご確認ください) |
| <input type="checkbox"/> 品番:EKK30066/PTZ0050 | <input type="checkbox"/> 訪問ご希望日 |

保証期間経過後、修理を依頼されるとき

TOTOお客様相談室またはTOTOメンテナンス(株)にまずご相談ください。
修理により製品の機能が維持できる場合には、ご要望により有料で修理いたします。

本製品の補修用部品の最低保有期間は、製造打切後8年です。

なお、補修用部品とは、製品の機能を維持するための部品です。

部品の交換について

無料修理により交換された部品・製品はTOTO(株)の所有となります。

修理料金のしくみ〈TOTOメンテナンス(株)にご依頼の場合〉

修理料金は **技術料** + **部品代** + **訪問料金** で構成されています。

- 製品の場所へ技術者を派遣する場合の費用です。
- 修理に使用した部品代です。
- 診断・故障箇所の修理及び部品交換・調整・修理完了時の点検などの作業にかかる費用です。



仕様

仕様および外観は改良のため予告なく変更することがあります。あらかじめご了承ください。

定 格 電 圧	AC100V (モニター部 12V)
定 格 周 波 数	50/60Hz 共用
定 格 消 費 電 力	約16W
外 形 寸 法	モニター:H156×W276×D30mm 電源・チューナーボックス:H162×W260×D90mm カードリーダー:H120×W116×D20mm
重 量	モニター:0.9kg 電源・チューナーボックス:1.9kg カードリーダー:0.1kg
使 用 温 度	0℃～50℃
アナログ受信チャンネル	VHF:1～12ch、UHF:13～62ch、CATV:C13～C63
デジタル受信チャンネル	001～999
画 面 サ イ ズ	7型(154×87)
表 示 素 子	TFT カラー液晶
有 効 画 素 数	480×234
音 声 出 力	モノラル、ステレオ、二重音声対応、サラウンド機能搭載
ス ピ ー カ ー	φ40mm×2 防水スピーカー
ア ン テ ナ 入 力	F型接栓
外 部 A V 入 力	RCAピンジャック 2系統
外 部 音 声 出 力	RCAピンジャック 1系統
そ の 他 の 機 能	外部機器コントロール機能 自動電源オフ機能 EPG (電子番組表) 対応 (1週間まで)
付 属 品	・リモコン (1個) ・リモコンホルダー (1個) ・地上波専用B-CASカード<青> (1枚) ・外部機器コントロール用 LEDケーブル/変換ケーブル (各1本) ・取扱説明書 (1冊)
製 造 者	フレクストロニクス・インターナショナル株式会社

おしらせ

※BSデジタル放送、110度CSデジタル放送などは受信できません。

BSデジタル放送、110度CSデジタル放送をお楽しみいただく場合は、別途BSデジタル放送、CSデジタル放送に対応したチューナーが必要となります。

※データ放送・双方向通信には対応していません。

※CATVは配信会社によっては受信できない場合があります。詳しくは各CATV会社にご確認ください。

※浴室テレビに使用している液晶パネルは、非常に高度な技術で作られており、99.99%以上の有効画素がありますが、0.01%以下の画素欠けや常時点灯するものがありますので、あらかじめご了承ください。

※浴室オーディオと接続した場合、外部スピーカーからのテレビ音声はサラウンドではありません。

MEMO

MEMO

保証書

本書は、本書記載内容で無料修理を行うことをお約束するものです。

お引渡日から表記期間中に故障が発生した場合は本書をご提示の上、お求めの取付店・販売店又はTOTOメンテナンス(株)
(TEL:0120-1010-05 FAX:0120-1010-02)に修理をご依頼ください(ご不明な点は、当社お客様相談室にお問い合わせください)。

お客様	おなまえ	様	品番	浴室テレビ(7型ワイド) EKK30066 / PTZ0050
	おところ ㊦		お引渡日	年 月 日
お取付店名	㊦	Tel	保証期間	お引渡日から1ヶ年

★お客様へ

この保証書をお受け取りになるときに、お引渡年月日、お取付店名、扱者印が記入してあることを確認してください。
本書は再発行いたしませんので紛失されないよう大切に保管してください。

〈無料修理規定〉

- 取扱説明書、本体貼付ラベルなどの注意書にしたがった正常な使用状態で故障した場合には、表記の期間無料修理いたします。
- 保証期間内に故障して無料修理を受ける場合は、お買求めの販売店・取付工事店またはTOTOメンテナンス(株)にご依頼の上、出張修理に際して本書をご提示ください。
- ご転居の場合は事前にお買求めの販売店・取付工事店にご相談ください。
- 保証期間内でもつぎの場合には有料修理になります。
 - イ 使用上の誤り及び不当な修理や改造による故障及び損傷
 - ロ 取付後の移設等に起因する故障及び損傷
 - ハ 火災・地震・水害・落雷・凍害・その他の天災地変、公害、ガス害(硫化水素ガスなど)、塩害や異常電圧による故障及び損傷
 - ニ 一般家庭用以外(例えば業務用での使用または車輛・船舶への搭載)に使用された場合の故障及び損傷
 - ホ 指定外の燃料・電源(電圧・周波数)の使用及び異常水質による故障及び損傷
 - ヘ 砂やごみかみによる不具合及び消耗部品(電球・ヒューズ・乾電池・水栓金具のパッキン及び浴槽排水栓など)の損耗
 - ト 取付上の不注意・過失による故障及び損傷
 - チ 維持管理の不備による汚れなどの不具合
 - リ 本書の提示がない場合
 - ヌ 本書にお客様名、お取付店名、お引渡日の記入のない場合、あるいは字句を書き替えられた場合
- 本書は日本国内においてのみ有効です。
- 保証書は再発行いたしませんので、紛失しないよう大切に保存してください。
- 無料修理により交換された部品・製品は、TOTO(株)の所有となります。

〈サービス記録〉

年月日
サービス内容
担当者

この保証書は本書に明示した期間、条件のもとにおいて無料修理をお約束するものです。したがってこの保証書によってお客様の法律上の権利を制限するものではありません。保証期間経過後の修理などについてご不明の場合は、当社お客様相談室またはTOTOメンテナンス(株)にお問い合わせください。

