

浴室テレビ (14型2012年度省エネ法対応)

EKK30094
PTZ0060



- ◆このたびは、TOTO製品をお買い上げいただき、誠にありがとうございます。
この取扱説明書をよくお読みのうえ、正しくお使いください。
- ◆保証書にお取扱店名、お引渡し日などが記入されていることを必ずお確かめください。
- ◆この取扱説明書は、大切に保管し、必要なときにお読みください。
転居される場合は、新しく入居される方または取り次ぎされる方にこの取扱説明書をお渡しください。
- ◆B-CASカードはテレビモニターに内蔵されています。
メッセージ解除(約款同意)方法はP.9をご確認ください。

ご使用の前に

各部のなまえ	1
付属品の確認	3
安全上のご注意	4
使用上のご注意	6

準備編

リモコンの準備	7
電源を入れる	8
B-CASカードの使用許諾について	9
地上デジタル放送の設定をする	11

操作編

テレビを見る	17
お好みの映像に調整する	19
お好みの音声に調整する	20
バックライトを省エネ設定する 〈バックライト設定〉	22
指定した時間に電源を切る 〈オフタイマー設定〉	23
自動的に電源を切る〈無操作タイマー〉	24
音量、明るさなどの設定を 初期値に戻す(チューナー以外)	25
電子番組表(EPG)から番組情報を確認する	26
視聴中の時間に放送されている 番組一覧を表示する〈裏番組表を使う〉	28
字幕・文字スーパーを表示する	29
緊急放送自動切り換えを設定する	31
工場出荷状態に戻す	32
情報を確認する	33
B-CASカード装着確認を行う	35
音声出力を設定する	36
外部機器をつないで使う	37
外部入力を見る	39
浴室テレビのリモコンで外部機器を操作する	40

✳️ お手入れ

お手入れについて	45
----------	----

? こんなときは

故障かな?と思ったら	46
メッセージ表示一覧	48
試運転モードが出たら	49
アフターサービスについて	51
仕様	52
保証書	54

各部のなまえ

モニター

電源ボタン

電源を「入」「切」します。

リモコン受光部

リモコンからの信号を受信します。

電源ランプ

電源が入るとランプが点灯します。

チャンネルボタン

チャンネルを順送りに変更します。

液晶画面

映像や各種調整の表示を行います。

決定ボタン

画面上で選択や決定をします。

メニューボタン

メニュー画面を表示します。

スピーカー部

音がでます。

戻るボタン

1つ前の画面に戻ります。

音量ボタン

音量を変更します。

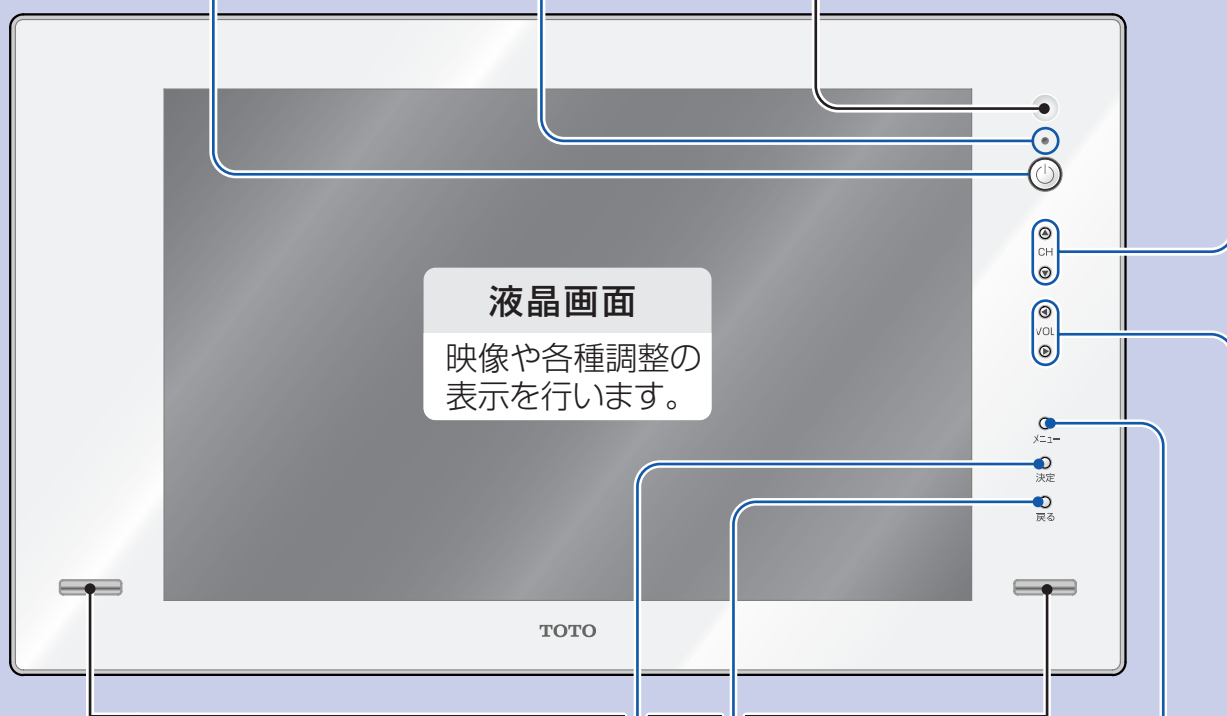

リモコン

チャンネルボタン

チャンネルを順送りで変更します。

音量ボタン

音量を調節します。

音声切替ボタン

「主」、「副」、「主+副」音声の切り替えをします。

消音ボタン

一時的に音を消します。

メニューボタン

メニュー画面を表示します。

明るさボタン

明るさを調節します。

番組表ボタン

地上デジタル放送の電子番組表(EPG)を表示します。

外部機器操作ボタン

DVDプレーヤーなどの外部機器を接続した場合に使用します。

電源ボタン

電源を「入」「切」します。

チャンネル数字ボタン

チャンネルを直接選びます。

入力切替ボタン

入力を切替えます。

字幕ボタン

地上デジタル放送で字幕を表示します。

画面表示ボタン

視聴中の番組情報を表示します。

戻るボタン

1つ前の画面に戻ります。

▲▼◀▶ボタン

各種設定において、項目間を移動します。

決定ボタン

画面上で選択や決定をします。

裏番組表ボタン

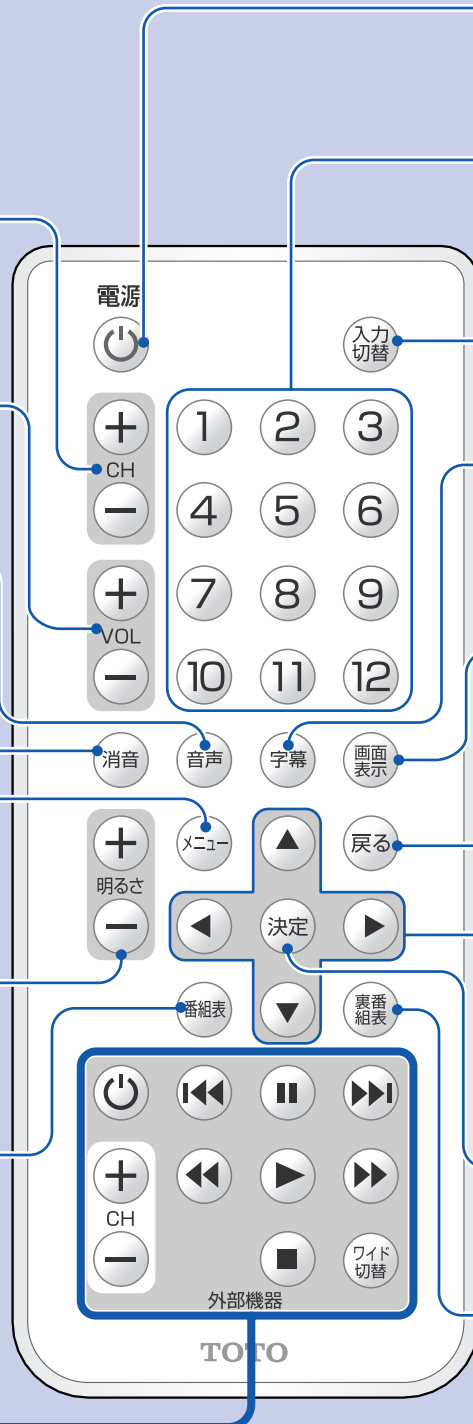

視聴中の時間に放送されている番組一覧を表示します。



リモコンは必ずリモコンホルダーに入れて保管してください。
他の場所に置いた場合、落下や水没のおそれがあり、故障の原因となります。

付属品の確認

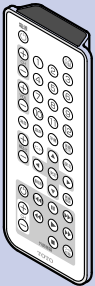
最初に付属品を確認してください

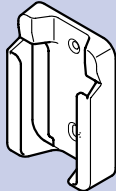
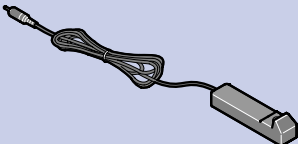
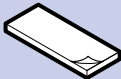
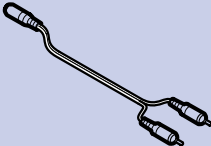
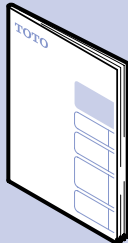
リモコン：1個 	ボタン型電池：1個 (リモコン動作確認用)  電池番号：CR2032 ※リモコンの動作確認時にすでにリモコンへ入っている場合があります。	リモコンホルダー：1個 	外部機器コントロール用LEDケーブル：1本 (1.7m) 
両面テープ：1枚 (LEDケーブル固定用) 	変換ケーブル：1本 (0.3m) 	取扱説明書(本書) 	

※付属品が不足している場合、取付店・販売店までお問い合わせください。

B-CASカード(本体内蔵)について

■はじめに

- ・本製品には、地上デジタル放送を受信するために必要な「特別内蔵用B-CASカード」が内蔵されています。
- ・B-CASカードの所有権は、(株)ビーエス・コンディショナルアクセスシステムズに帰属しています。
- ・お客様は「B-CASカード使用許諾契約約款」(P.10)に基づいてこのカードを使用することができます。

■B-CASカードのID番号

- ・B-CASカードのID番号はモニター下部の規格銘版に記載されています。
- また、「情報を確認する(P.33)」の操作でも確認できます。

■B-CASカードの故障・交換について

- ・この取扱説明書に記載の保証書に基づいて、修理・交換させていただきます。
- 「B-CASカードが正しく挿入されていません。B-CASカードをご確認ください」というメッセージが表示された場合は、お求めの販売店・取付店またはTOTOメンテナンス(株)に修理を依頼してください。

おしらせ

※B-CASカードはモニター内蔵です。お客様にて交換することはできません。

安全上のご注意 安全のために、必ずお守りください。

本製品をご使用前に、この「安全上のご注意」をよくお読みのうえ、正しくお使いください。
この取扱説明書では、お客様ならびに他の人への危害、物的損害を未然に防ぐための内容を説明しています。
次の表示の区分と図記号の内容をご理解のうえ、本文をお読みになり、記載事項をお守りください。
お読みになったあとはお使いになる方がいつでも見られる場所に保存しておいてください。

表示と意味は次のようになっています。



この表示を無視して、誤った取り扱いをすると、人が死亡または重傷を負う可能性が想定される内容を表示しています。



この表示を無視して、誤った取り扱いをすると、人が障害を負う可能性および物的損害の発生が想定される内容を示しています。

お守りいただく内容を絵表示し、その意味は次のようになっています。



分解禁止



必ず行う

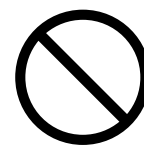

一般的な禁止



触れるな



注意

警告



分解禁止

絶対に分解したり、修理・改造は行わない

火災、感電の原因になります。
※修理はお求めの販売店・取付店に依頼してください。

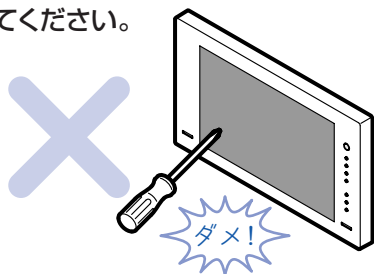

触れるな

ぬれた手で屋内開閉器（ブレーカー）をさわらない

感電のおそれがあります。

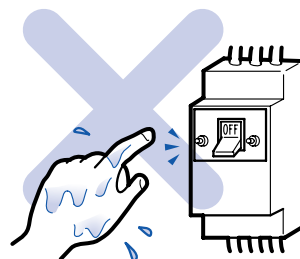

禁止

万一、煙が出る・変なにおいがした場合は、ただちに使用をやめ、屋内開閉器（ブレーカー）にて電源を切る

感電や火災、事故のおそれがあります。

ただちにお求めの販売店・取付店またはTOTOメンテナンス（株）修理受付センター
TEL ☎0120-1010-05 FAX ☎0120-1010-02（フリーダイヤル）にご相談ください。

注意



必ず行う

雷が発生した際は屋内開閉器（ブレーカー）にて電源を切る

雷による過電流で電子部品が破損するおそれがあります。



禁止

ケースが割れた、画面が映らないなどこわれたままで使用しない

感電や火災、事故のおそれがあります。



禁止

上に物を置かない

落下してけがをするおそれがあります。



必ず行う

モニターを手前に引いてガタツキがないことを確認する

確実に取り付けられていない場合は水漏れのおそれがあります。

お求めの販売店・取付店にご相談ください。



禁止

ご自身で取付位置を変更しない

感電や火災、水漏れのおそれがあります。

※変更の際はお求めの販売店・取付店にご相談ください。



必ず行う

リモコンの電池はプラス⊕とマイナス⊖に注意して正しく入れる

電池の液もれなどにより、周囲が汚れたりするおそれがあります。

使用上のご注意

機器の故障、破損の原因になりますので、次のことをご守りください。

モニターとリモコンについて

● 故意に水をかけない

スピーカー穴に水が溜まり音が小さくなったり、画面に水あかがついたりします。水がかかった場合は早めにふき取ってください。

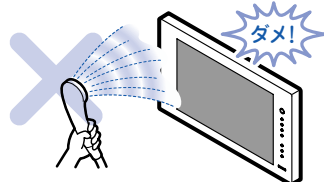

● シャンプーなどがついたら、軽く絞った布で拭き、その後、乾いたやわらかい布で水滴を拭き取る

そのまま放置すると変色、故障の原因となります。

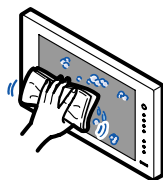

● スイッチは軽く指で操作する

先のとがったもので操作したり、衝撃をあたえると故障の原因となります。

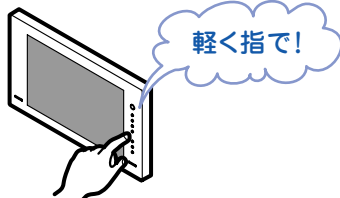

● 使用温度範囲内で使用する

使用温度(0~50℃)をこえた範囲での使用は、故障の原因となります。

モニターについて

● 画面を強く押さない

画面にムラが出たり、液晶パネル故障の原因となります。

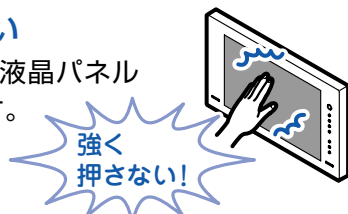

● スピーカー一部に物を差し込まない

防水機能がこわれ、故障の原因となります。

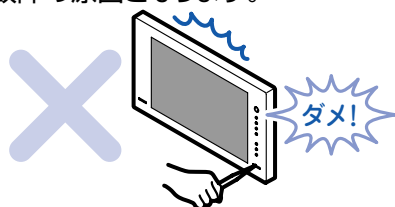

リモコンについて

● テレビ本体に向けて操作する

● 浴槽に浮かべたり沈めたりしない

故障の原因となります。



● 電池交換は水滴をよく拭き取ってから行う

水が入ると故障の原因となります。



● 電池ふたは確実にしめる

故障の原因となります。

● 落とさない

故障の原因となります。

● リモコンホルダーは日の当たらない所につける

変色などの原因となります。

● リモコンは必ずリモコンホルダーに入れて保管する

他の場所で保管した場合、落下や水没のおそがあり、故障の原因となります。

液晶パネルについて

● 画面に点(赤、青または緑)があるのは、液晶パネル特有の現象であり、故障ではありません。

液晶パネルは非常に精密な技術で製造されておりますが、画素抜けや点の常時点灯するものがありますので、ご了承ください。

リモコンの準備

ボタン型電池の確認

リモコンの動作確認時、すでにリモコンへ入っている場合があります。付属のボタン型電池は動作確認用です。早めに新しいボタン型電池と交換してください。

- 1** リモコン裏側の電池ふたを回して開ける。
(コインなどを使用してください)

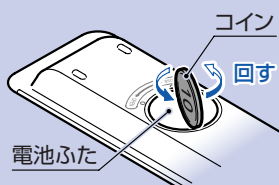

- 2** ボタン型電池を入れる場合はプラス⊕を手前にして入れる。

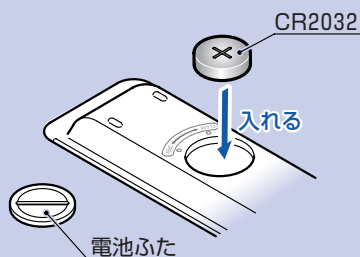

- 3** 電池ふたを強く押しながら回し「閉」まで締める。

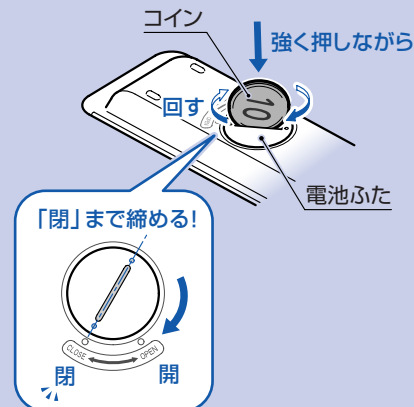

注意

※ 電池交換は必ず水滴などを拭き取ってから行う
リモコン内部に水が入ると故障します。
必ず行う

おしらせ

※ 電池の⊕⊖は正しい向きに入れてください。
※ 長い間使用しないときは、ボタン型電池をリモコンから取り出しておいてください。

操作できる範囲について

リモコンは、画面右上の受光部に向けて操作します。操作できる範囲は、受光部から約5m、上下左右に約30度以内です。

おしらせ

※ リモコンとモニターの間には障害物があったり、リモコン受光部に直射日光や蛍光灯の光などが当たっている場合は、正しく動作しない場合があります。
※ リモコンを使用できる距離が短くなったり、リモコンが動作しなくなってきたら、新しいボタン型電池に交換してください。

リモコンホルダーを取り付ける

- 1** 取付位置を決める。
※ 直射日光の当たらない位置に貼り付けてください。
※ 必ず壁に貼り付けてください。
※ 壁のつなぎ部分には貼り付けしないでください。
※ 気温の低いときは、両面テープをドライヤーなどであたためてから貼り付けてください。

- 2** 取付面の汚れや水滴をよく拭き取る。

- 3** 裏の両面テープ保護紙をはがす。

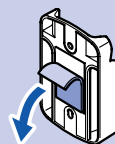

- 4** 上から強く押して確実に貼り付け、しばらく放置する。
※ ねじでの固定は必要ありません。

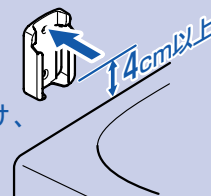

おしらせ

※ リモコンが出し入れできることをご確認の上、リモコンホルダー貼り付け位置を決めてください。
※ リモコンをホルダーに入れた状態ではリモコンの赤外線はテレビに届きません。
リモコンはテレビに向かって操作してください。

電源を入れる

モニターまたはリモコンの電源ボタンを押して電源を入れます。

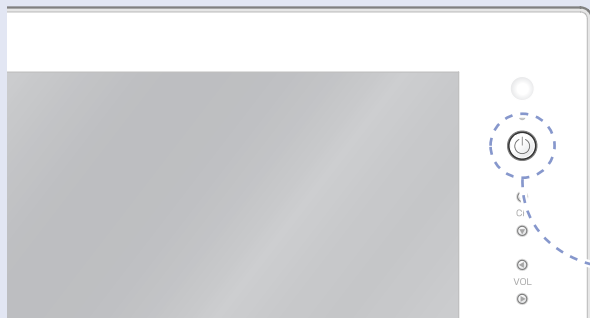

1 電源を入れる

押すたびに電源を「入」・「切」します。

電源ランプが白色点灯します。

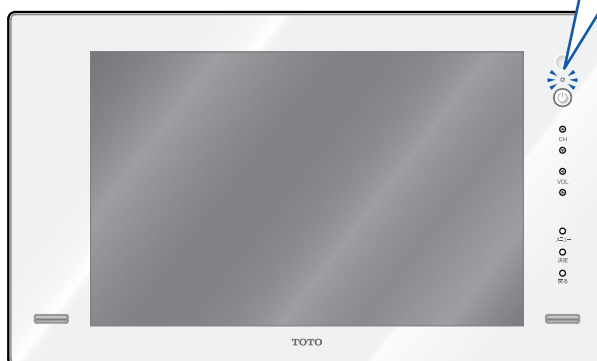

おしらせ

※ 電源ONから映像が出るまでの間、「しばらくお待ちください」というメッセージが表示されます。映像が出るまでしばらくお待ちください。
(電源ONから映像が出るまで約10秒程度かかります。)

■ 電源を入れた際に下記画面が表示された場合には、P.49・50の設定をしてください。

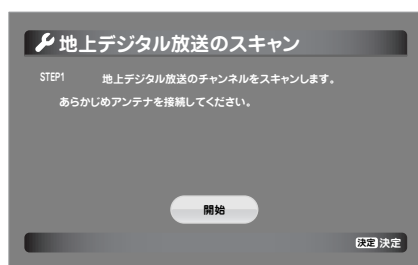

または

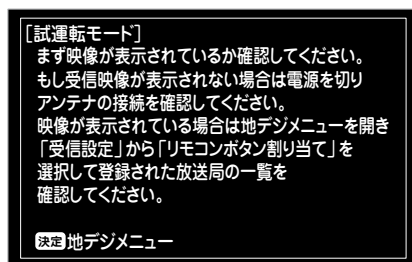

P.49・50の設定を完了後、
P.9「B-CASカードの使用許諾について」をご確認ください。

■ 手順の途中で下記画面が表示され、外部入力のみで使用される場合も、そのままP.49・50の設定を続けてください。

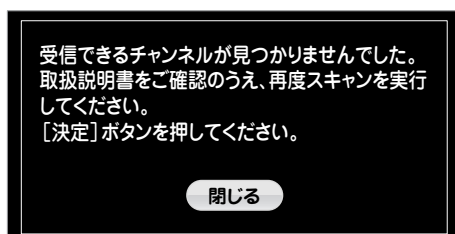

B-CASカードの使用許諾について

地上デジタル放送を受信するためには、B-CASカードの使用許諾契約をしていただく必要があります。

下記手順を行うことにより、使用許諾契約に同意いただいたとみなされます。

※「B-CASカード使用許諾契約約款」をよくお読みいただき、同意したうえで下記手順を行ってください。

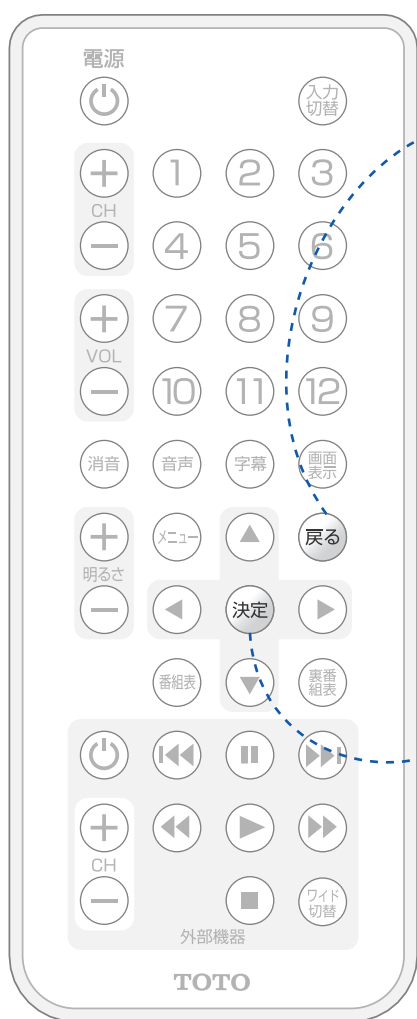

1 下記画面が表示されているときに、
戻る ボタンを2秒間押し続ける
メッセージ画面が切り替わります。

この製品には、地上デジタル放送を受信するための「B-CASカード」が内蔵されています。
B-CASカードの所有権は、(株)ビーエス・コンディショナルアクセスシステムズに帰属し、お客様は「B-CASカード使用許諾契約」に基づいてこのカードを使用することができます。
取扱説明書をお読みいただき、この契約の約款への同意の操作を行っていただくと、地上デジタル放送を視聴することができます。

2 下記画面が表示されているときに、
決定 ボタンを2秒間押し続ける
メッセージ画面が消えます。

B-CASカードの使用許諾契約約款に同意する場合は続けて決定ボタンを2秒間長押ししてください。

戻る 戻る

以上の手順により約款同意が成立したとみなされ、メッセージが消え、地上デジタル放送を視聴することができます。

おしらせ

※「B-CASカード使用許諾契約約款」は変更される場合があります。

最新版はB-CASホームページ (<http://www.b-cas.co.jp>) で確認してください。

お客様がお買い求めの地上デジタルテレビジョン放送の受信機器には、デジタル放送を受信するためのICカード（B-CAS（ビーキャス）カード）（以下「カード」といいます）が内蔵されています。

このカードは、株式会社ビーエス・コンディショナルアクセスシステムズ（以下「当社」といいます）が受信機器メーカーと契約し、受信機器メーカーにおいて、放送番組の著作権保護等に対応したデジタル放送の受信機器（社団法人電波産業会（ARIB）の技術的基準に適合した受信機器）に内蔵されます。

当社は、このカードを、この約款の契約に基づいてお客様に貸与します。お客様は、お買い求めの受信機器を使用する前にこの約款を必ずお読みください。

この約款は「特別内蔵用B-CASカード」と「特別内蔵用 miniB-CASカード」に適用されます。

第1条（カードの使用目的）

このカードは、放送番組の著作権保護等に対応した地上デジタルテレビジョン送の受信機器において、各種放送サービスを受信する目的で使用されます。

第2条（カードの所有権と使用許諾）

- 1.このカードの所有権は、当社に帰属します。
- 2.この約款の契約に基づき、お客様およびお客様と同一世帯の方がこのカードを使用できます。

第3条（カードの故障交換等）

- 1.カードが原因と思われる受信障害が発生した場合は、受信機器メーカーあるいは販売店（以下「メーカー等」といいます）に連絡してください。カードの故障交換等は、お買い求めの受信機器の修理・保証に準じて、メーカー等により行われます。詳しくは受信機器の取扱説明書をご覧ください。
- 2.当社に故意または重大な過失があった場合を除き、カードの故障により、第1条の放送サービスが受信できないことによる損害が生じても、当社はその責任を負いません。

第4条（カードの交換依頼）

カードの不具合やシステム変更（バージョンアップ）等、当社の都合によりカード交換が必要となった場合、カード交換をお願いすることがあります。

第5条（契約の終了）

当社は、受信機器の廃棄や譲渡等によりお客様がこのカードを使用しなくなった場合には、お客様との契約が終了したものとみなします。

第6条（禁止事項）

- 1.第1条のカードの使用目的に反する機器（たとえば著作権保護に対応していない機器）に、このカードを使用することはできません。
- 2.このカードを使用して、BSデジタル放送や110度CSデジタル放送等の有料放送の視聴契約をすることはできません。
- 3.カードの複製、分解、改造、変造若しくは改ざん、またはカードの内部に記録されている情報の複製若しくは翻案等、カードの機能に影響を与え、またはカードに利用されている知的財産権の侵害に繋がる恐れのある行為を行うことはできません。
- 4.カードを日本国外に輸出または持ち出すことはできません。

第7条（損害賠償）





お客様が第6条に違反する行為を行い当社に損害を与えた場合、当社は、お客様に対し損害の賠償を請求することがあります。

第8条（約款の変更）

この約款は変更することがあります。この約款の変更事項または新しい約款については、当社のホームページ（<http://www.b-cas.co.jp>）に掲載します。

地上デジタル放送の設定をする

地上デジタル放送の設定は、組立時に業者が設定しておりますので不要ですが、放送される放送局が変わったり、追加された時にご使用ください。

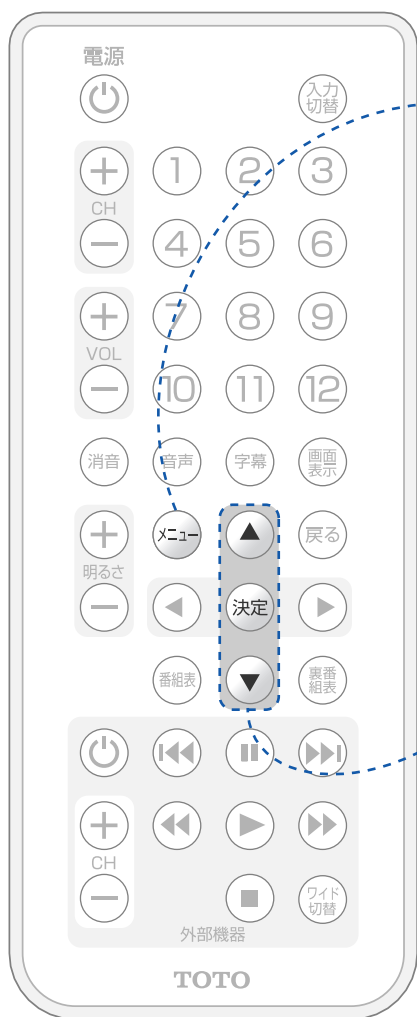

※メニュー表示中、モニターのCH  ボタンは、リモコンの  ボタンと、モニターのVOL  ボタンは、リモコンの  ボタンと同じ動作をします。

地上デジタル放送のメニューを表示するには

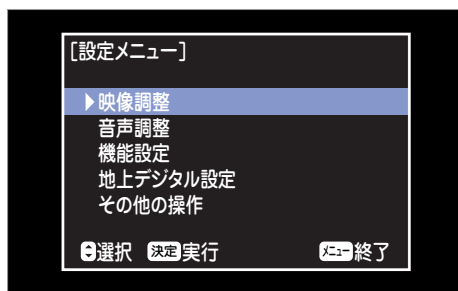

1  ボタンを押す
設定メニューになります。



2   ボタンで「地上デジタル設定」を選び、
 ボタンを押す
地上デジタル設定メニュー画面になります。

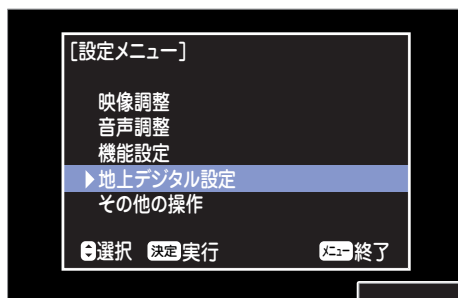

受信チャンネルの設定をする → P.12へ
お知らせ(放送メール)を確認する → P.34へ

受信チャンネルの設定

1 地上デジタル放送のメニューを表示する
設定メニューになります。



P.11を参照して、
メニューを表示して
ください。

2 ▲▼ ボタンで「受信設定」を選び、
決定 ボタンを押す
受信設定画面になります。



3 ▲▼ ボタンで「自動チャンネルスキャン」を選び、
決定 ボタンを押す
確認画面になります

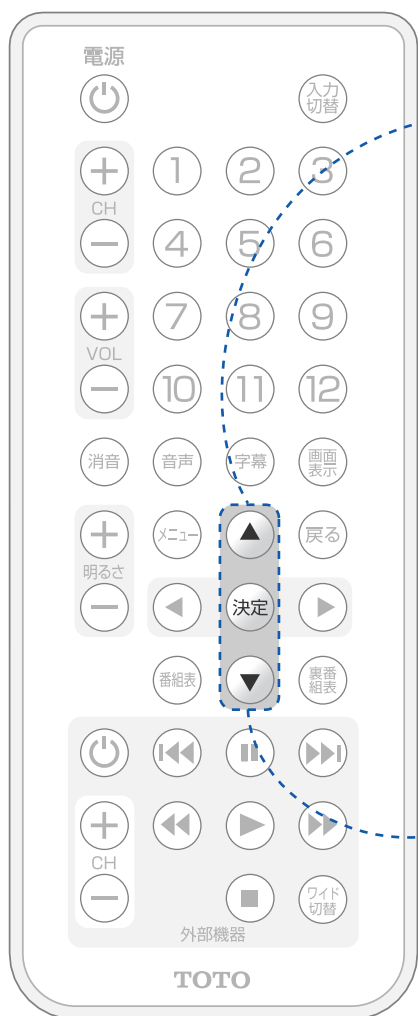
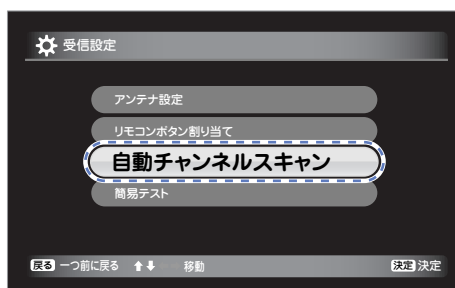

受信チャンネルの設定(つづき)

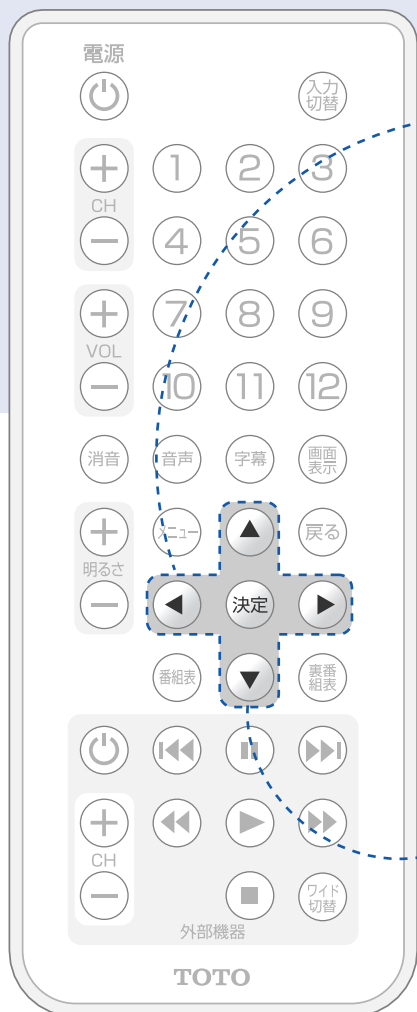

4

◀ ▶ ボタンで「はい」を選び、
決定 ボタンを押す

受信できる放送局を自動的に検索し、画面表示します。
(チャンネル番号 ① ~ ⑫)

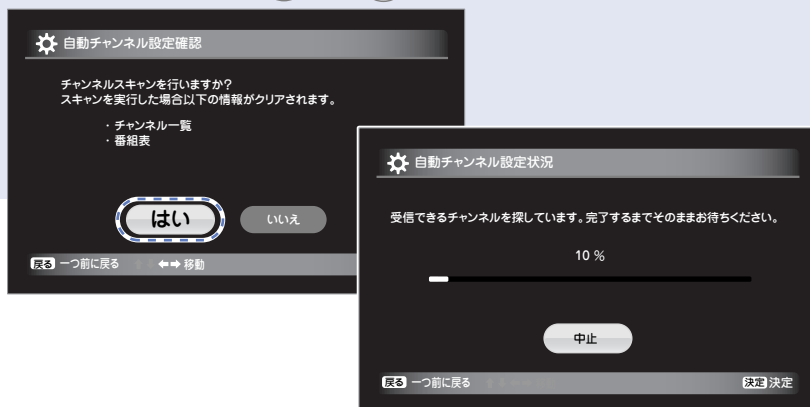

5

▼ ▲ ◀ ▶ ボタンで「完了」を選び、
決定 ボタンを押す

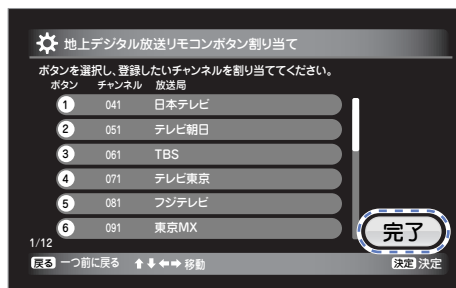

リモコンの設定

各放送局をお好みのリモコン番号 ① ~ ⑫ に
割り当てます。



1

地上デジタル放送のメニューを表示し、

▼ ▲ ボタンで「受信設定」を選び、
決定 ボタンを押す



P.11を参照して、
メニューを表示して
ください。

2 ▼▲ ボタンで「リモコンボタン割り当て」を選び、決定 ボタンを押す
リモコンボタン割り当て画面になります。

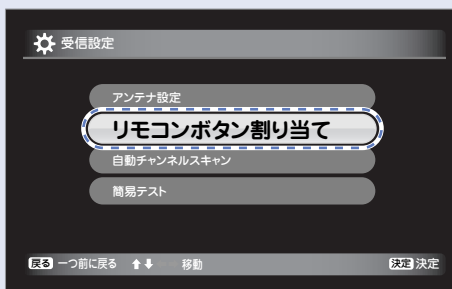

3 ▼▲◀▶ ボタンで割り当てたいリモコン番号を選び、決定 ボタンを押す
受信可能な放送局が表示されます。

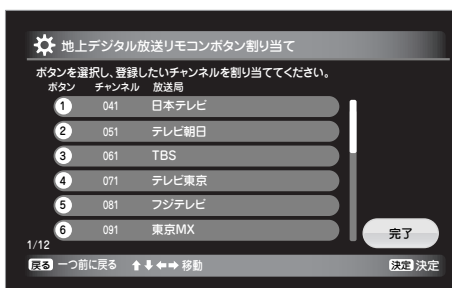

4 ▼▲ ボタンで割り当てたい放送局を選び、決定 ボタンを押す

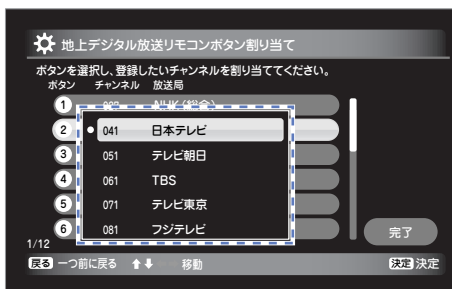

5 手順3・4を繰り返し、各放送局をお好みのリモコン番号(ボタン)に割り当てる

6 メニュー ボタンを押す
操作を完了します。

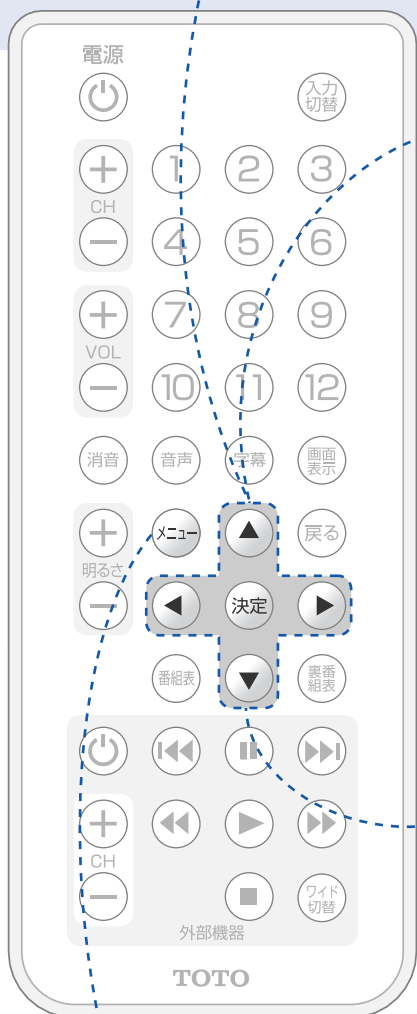

アンテナの設定 (受信レベル)

各放送局のアンテナの受信レベル (電波の強さ) を確認します。
受信状態が不安定な場合に受信状況を確認することができます。

- 1** 地上デジタル放送のメニューを表示し、
▼ ▲ ボタンで「受信設定」を選び、
決定 ボタンを押す
受信設定画面になります。



P.11を参照して、
メニューを表示して
ください。

- 2** ▼ ▲ ボタンで「アンテナ設定」を選び、
決定 ボタンを押す
アンテナ設定画面になります。

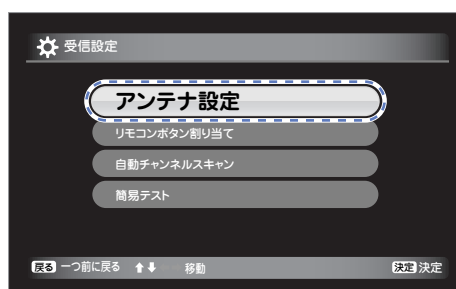

- 3** ▼ ▲ ボタン「チャンネル」を選び、
決定 ボタンを押す
続けて ▼ ▲ ボタンで受信レベルを確認
したいチャンネル番号を選択し、
決定 ボタンを押す



4

▼▲ ボタンで「ビープ音」を選び、
 決定 ボタンを押す
 続けて▼▲ ボタンで「オン」または「オフ」
 を選択し、決定 ボタンを押す

受信レベル確認中のビープ音の設定ができます。

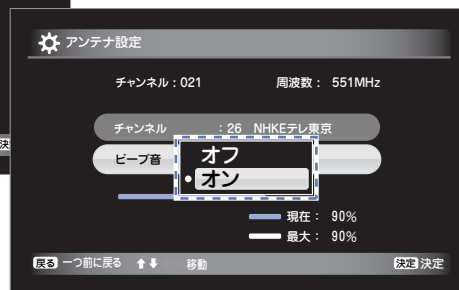
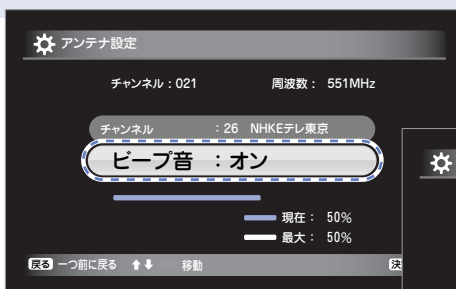
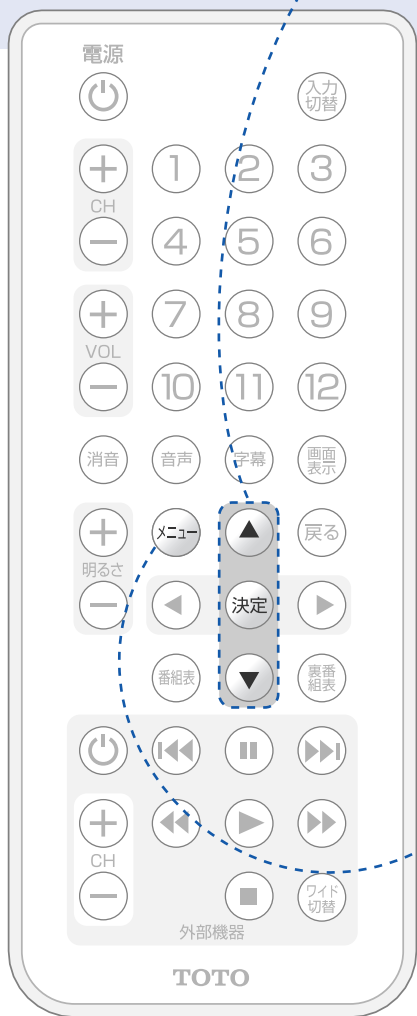

※ビープ音が「オン」の場合、
 受信可能な受信レベルでは高音の「ピーツ」という擬音、
 受信不可能な受信レベルでは低音の「ピーツ」という擬音
 が鳴ります。

5

メニュー ボタンを押す
 操作を終了します。

おしらせ

※ 受信レベルは電波の強さ(注1)を表しており、受信レベルが60%以上ある場合でも電波の質(注2)によっては画面が正常に映らない場合があります。

※ 電波の質が悪い場合はお近くの電気店にご相談して、電波塔の方向にアンテナを向ける等の調整をしてください。
 調整したことによって受信レベルが60%以下になった場合は、ブースター(注3)等で電波を増幅させる等の処置をおすすめします。

(注1) 電波の強さについて
 天候、季節、地域、チャンネルなどによって異なります。

(注2) 電波の質について
 質の良い電波：電波塔からアンテナまでの障害物がなく直接入る電波
 質の悪い電波：ビルや山などの障害物に遮られて入る電波

(注3) ブースター
 電波を増幅する機器



テレビを見る

ふだんの使いかた

電源ランプが白色点灯します。

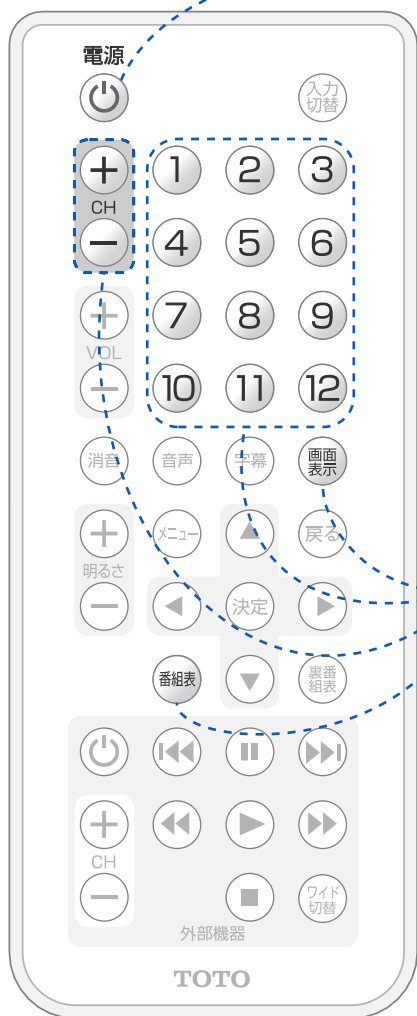
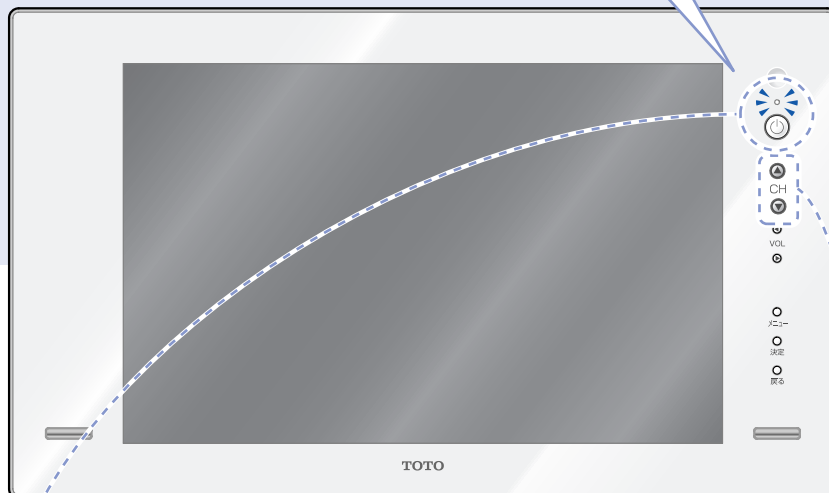

1 電源スイッチを押し、電源を入れる 押すたびに電源を「入」・「切」します。

おしらせ

※ 電源ONから映像が出るまでの間、「しばらくお待ちください」というメッセージが表示されます。映像が出るまでしばらくお待ちください。
(電源ONから映像が出るまで約10秒程度かかります。)

2 各ボタンを押し、チャンネルを選ぶ

ボタンで選ぶ → リモコン番号「1」～「12」

順送りで選ぶ → チャンネル「+」/「-」
(モニターの ボタンでもできます)

デジタル放送の電子番組表 (EPG) を見る
「番組表」を押します。「戻る」を押すと、表示が消えます。
(番組表からのチャンネル決定はできません。)

チャンネルの表示をする
「画面表示」を押します。選択中のチャンネル番号または外部入力モードが画面右上に表示されます。

二重音声放送やステレオ放送の場合、チャンネル番号とともに、「二重音声」、「ステレオ」が表示されます。

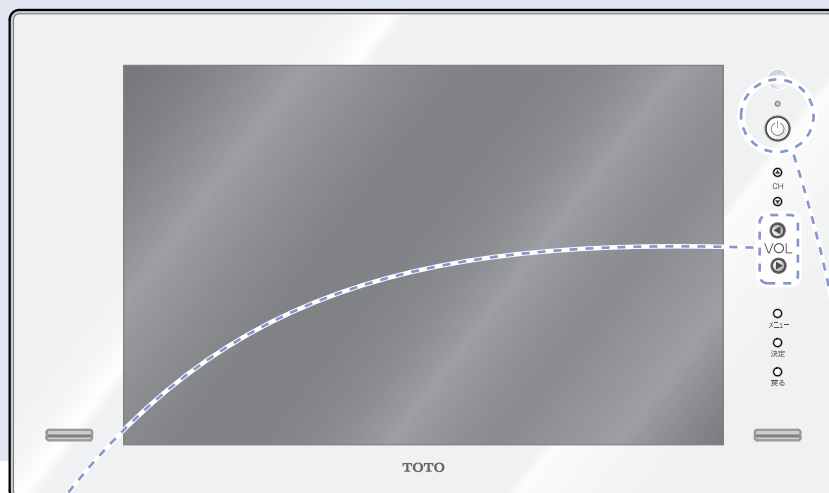

3 音量を調整する

音量ボタン  で調整します。

(モニターの  ボタンでもできます)

音量バーが表示されます。

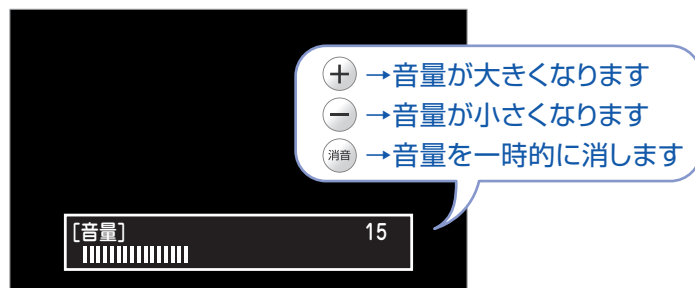

• 音を一時的に消すには

 ボタンを押してください。

※  ボタンで音を消した場合は、画面の左下に「消音」の文字が表示されます。

解除する場合は、再度  ボタンを押すか、

 ボタンを操作してください。

4 電源を切る

電源ランプが消灯します。

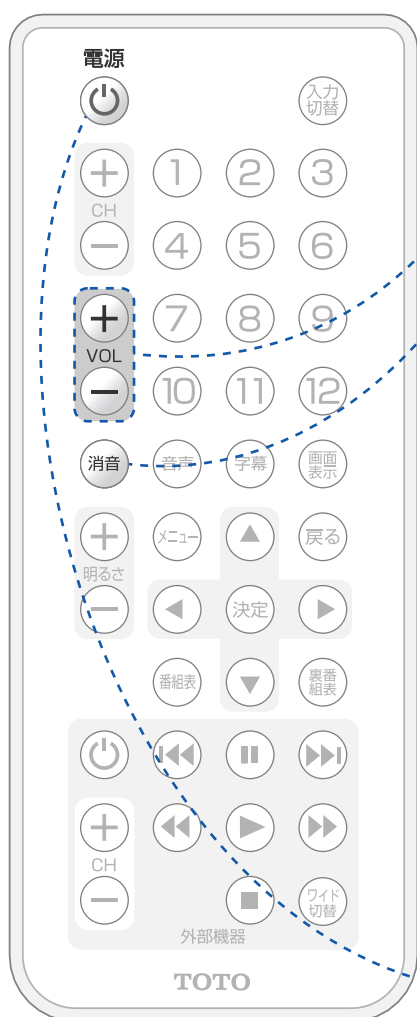

おしらせ

※ 電源を切ってもチャンネルや音量などは記憶されます。

お好みの映像に調整する

リモコンから映像の濃淡や明るさ、色合いなどをお好みの状態に調整します。

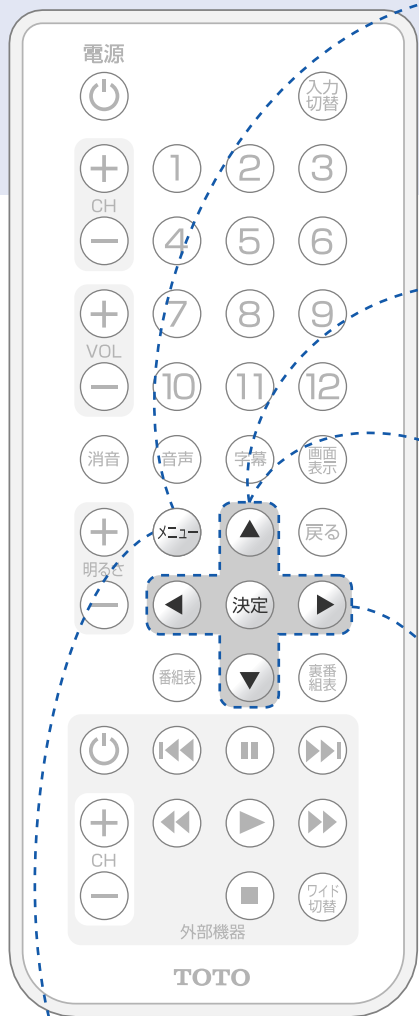

1 **メニュー** ボタンを押す
設定メニューになります。

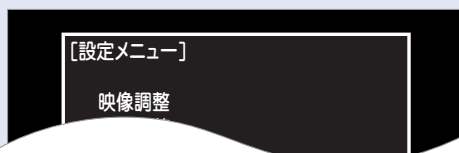

2 **▲ ▼** ボタンで「映像調整」を選び
決定 ボタンを押す

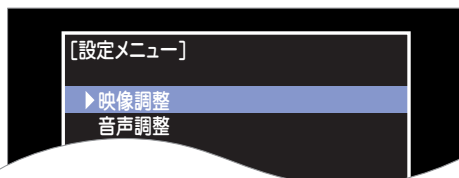

3 **▲ ▼** ボタンで調整したい項目を選び
決定 ボタンを押す

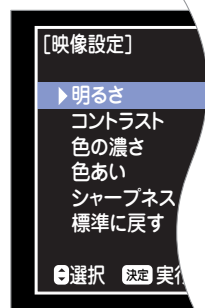

項目	調整内容
明るさ	映像の明るさ - 暗い ↔ 明るい +
コントラスト	映像のコントラスト - 暗くしっとり ↔ 明るくメリハリのある +
色の濃さ	映像の色の濃さ - 薄い ↔ 濃い +
色あい	映像の色合い - 紫がかった肌色 ↔ 緑がかった肌色に +
シャープネス	映像の鮮鋭度 - 輪郭がやわらかに ↔ 輪郭がはっきりと +

5 **メニュー** ボタンを押す
操作を終了します。

4 **◀ ▶** ボタンでお好みの状態にし、
決定 ボタンを押す



調整バーが表示されます。

▶ : +方向に調整
◀ : -方向に調整

おしらせ

※明るさのみメニューを出さずに明るさ **+** **-** ボタンで直接調整できます。

※工場出荷時の設定に戻すには「映像調整」で「標準に戻す」を選び、**決定** ボタンを押します。



浴槽内からテレビを見るとモニターを見上げる状態になるため、画面が見えにくいことがあります。明るさ等を調整し、浴槽内・洗い場側の両方から見やすいよう調整してください。

お好みの音声に調整する

スピーカーの音量を調整する



1



ボタンを押す
音量バーが表示されます。



+ →音量が大きくなります
- →音量が小さくなります

音を一時的に消すには

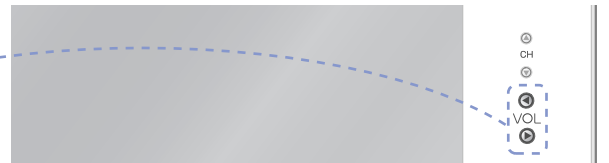

1

消音

ボタンを押すか、



ボタンで調整する

音量ボタンの場合は、-で音量0にします。

※ 消音 ボタンで音を消した場合は、画面の左下に「消音」の文字が表示されます。
解除する場合は、再度 消音 ボタンを押すか、



ボタンを操作してください。

おしらせ

※ 音量は、モニター正面の操作部の
VOL ボタンでも調整できます。

音声を切替える（二重音声放送）

二重音声放送のとき、音声モードを切替えます。



1

音声

ボタンを押す

ボタンを押すたびに、つぎのように切替わります。

おしらせ

※ 二重音声放送のときは、画面右下に表示されます。

主

副

主+副

ニュースや洋画などの二カ国語放送で、吹き替えの日本語のみの音声（工場出荷時の設定）

ニュースや洋画などの二カ国語放送で、英語など外国語のみの音声

吹き替えの日本語と英語などの外国語の2種類の音声

お好みの音声に調整する

リモコンから、音声をお好みの状態に調整します。

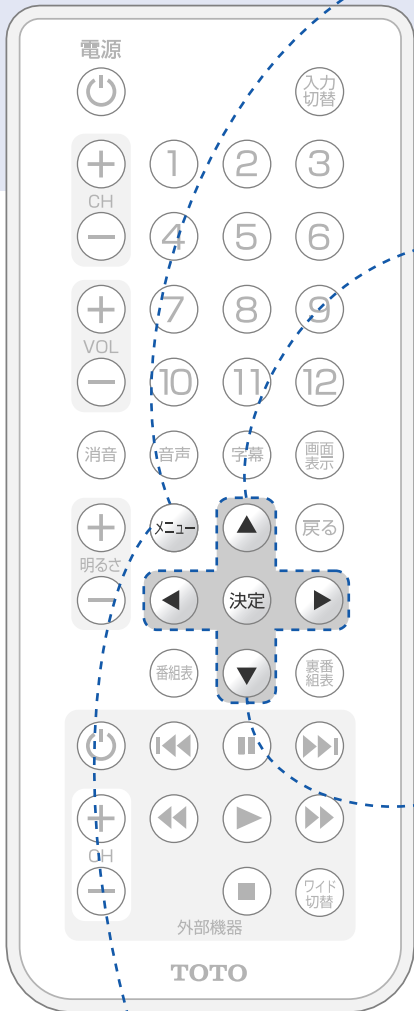

1

ボタンを押す
設定メニューになります。

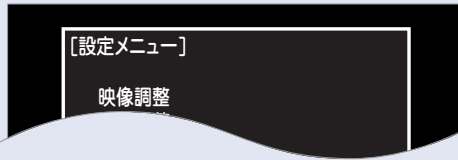

2

**ボタンで「音声調整」を選び
ボタンを押す**

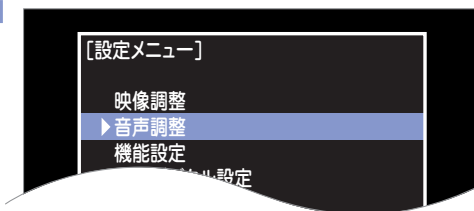

3

**ボタンで調整したい項目を選び
ボタンでお好みの状態にする**
項目を選んだ時点で◀▶ボタンを押してください。

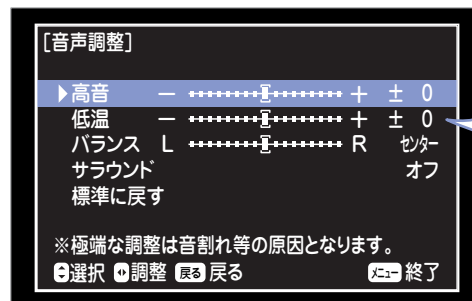

調整バーが表示されます。

▶: + (R) 方向に調整

◀: - (L) 方向に調整

項目	調整内容
高音	高音を重視した音声に
低音	低音を重視した音声に
バランス	スピーカーやヘッドホンの左右の音量を調整
サラウンド	オン：機能を使用する ↓ オフ：機能を使用しない

4

ボタンを押す
操作を終了します。

おしらせ

※ 工場出荷時の設定にもどすには「音声調整」で「標準に戻す」を押します。

※ 極端な調整は音割れの原因となります。

バックライトを省エネ設定する 〈バックライト設定〉

バックライト設定を「節電」にすると画面が少し暗くなり、消費電力を抑えられます。

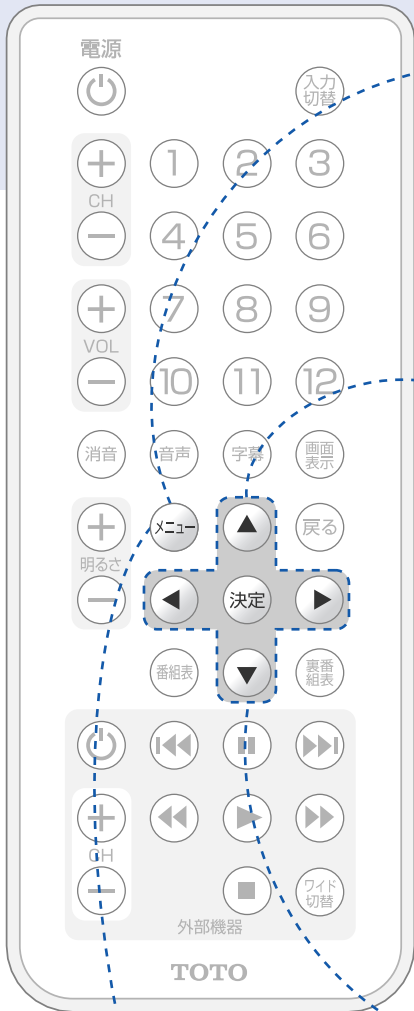

1

メニュー ボタンを押す
設定メニューになります。

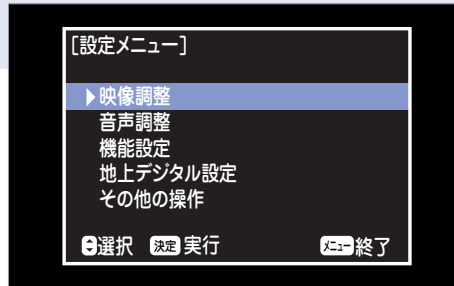

2

ボタンで「機能設定」を選び、
決定 ボタンを押す

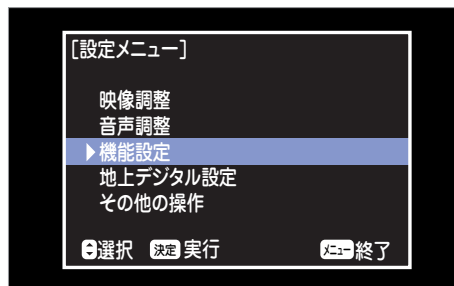

3

ボタンで「バックライト設定」を選び、
ボタンでお好みの設定を選ぶ

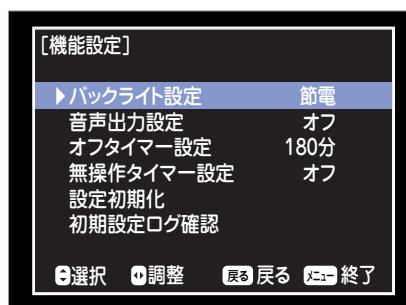

4

メニュー ボタンを押す
操作を終了します。

指定した時間に電源を切る<オフタイマー設定>

リモコンから、指定した時間後にモニターの電源が切れるように設定します。

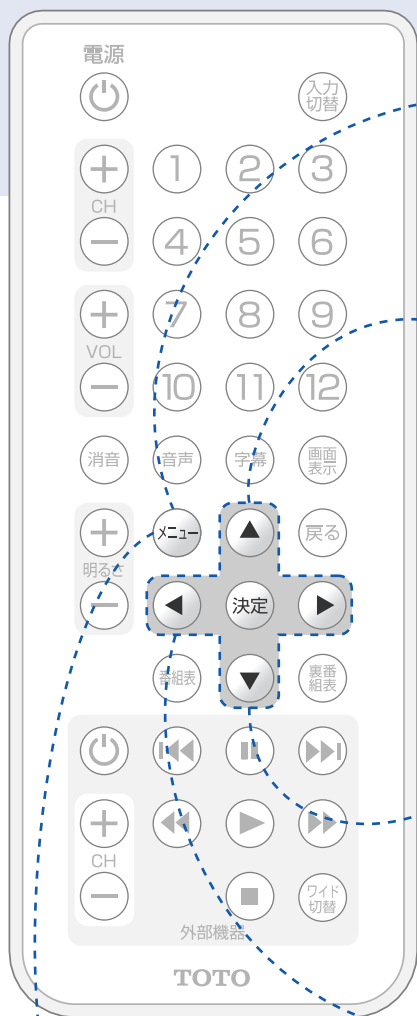

1 **メニュー** ボタンを押す
設定メニューになります。

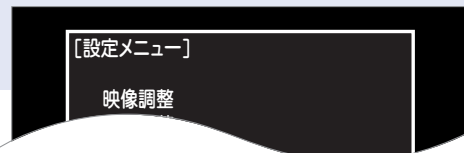

2 **決定** ボタンで「機能設定」を選び、
決定 ボタンを押す

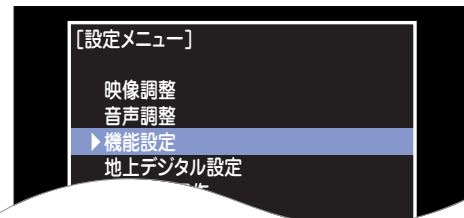

3 **決定** ボタンで「オフタイマー設定」を選ぶ

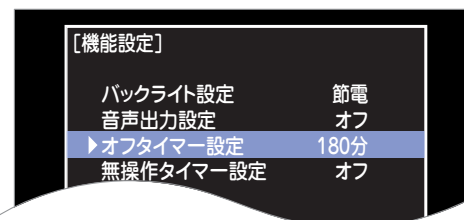

4 **決定** ボタンで電源が切れるまでの時間を
選ぶ(10分単位で設定可能)

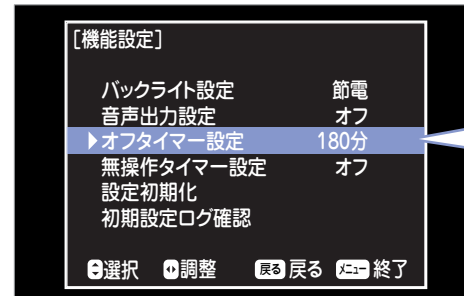

決定 ボタンでお好みの
時間に設定してください。
(最大180分まで)

5 **メニュー** ボタンを押す
操作を終了します。

おしらせ

- ※ オフタイマーの動作中にモニターの電源をオフにすると、設定がクリアされ、次の電源オン時には必ずオフタイマー設定は「オフ」になります。
- ※ 残りの時間が1分以下になると画面に電源オフまでの時間がカウントダウン表示されます。
- ※ オフタイマー設定と無操作タイマー設定を共に「オフ」にすると、自動では電源は切れません。切り忘れにご注意ください。

自動的に電源を切る 〈無操作タイマー設定〉

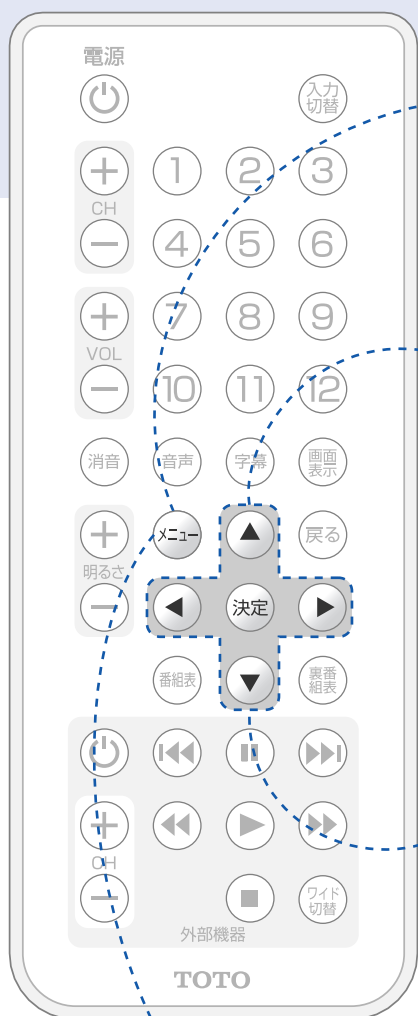

1 **メニュー** ボタンを押す
設定メニューになります。

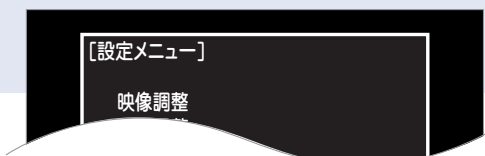

2 **決定** ボタンで「機能設定」を選び、
決定 ボタンを押す

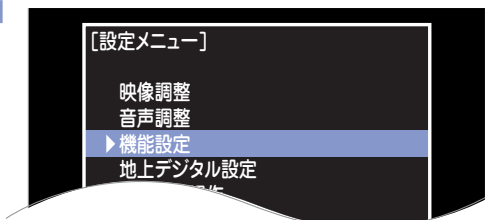

3 **決定** ボタンで「無操作タイマー設定」を選び、
決定 ボタンでお好みの設定を選ぶ

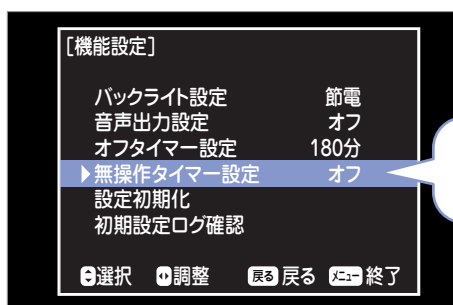

決定 ボタンで [オン] または [オフ] を選んでください

4 **メニュー** ボタンを押す
操作を終了します。

おしらせ

- ※ 無操作タイマー設定が「オン」になっていると、180分間何も操作しないと自動的に電源をオフします。
- ※ 電源以外のボタンを操作すると無操作時間のカウントは0に戻ります。
電源をオンオフしても無操作タイマー設定は前回の設定を記憶しています。
- ※ 残り時間が5分以下になると、画面に電源オフまでの時間がカウントダウン表示されます。
- ※ 残り時間が5分以下になった場合でも、オフタイマーが設定されている場合はオフタイマーを優先し、無操作タイマーによるカウントダウン表示や電源オフは行われません。



音量、明るさなどの設定を初期値にもどす (チューナー以外)

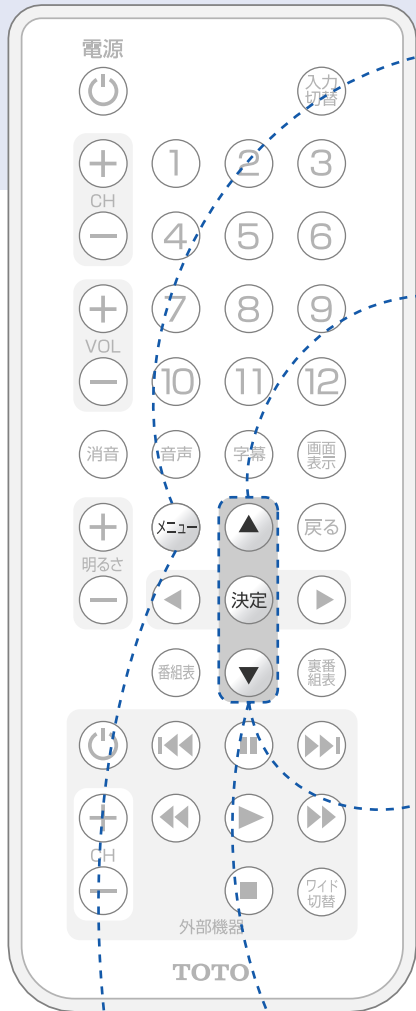

1 **メニュー** ボタンを押す
設定メニューになります。

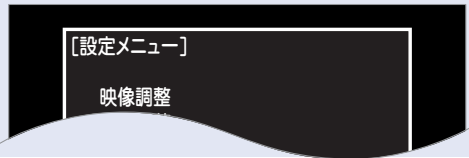

2 **決定** ボタンで「機能設定」を選び、
決定 ボタンを押す

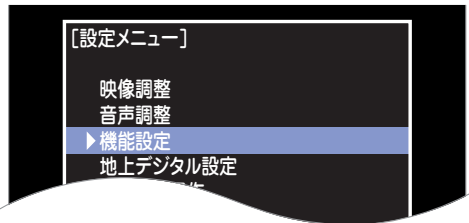

3 **決定** ボタンで「設定初期化」を選び、
決定 ボタンを押す

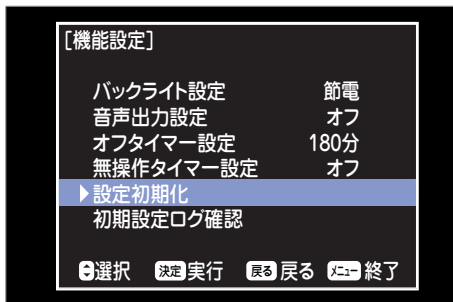

4 **決定** ボタンで「はい」を選び、
決定 ボタンを押す

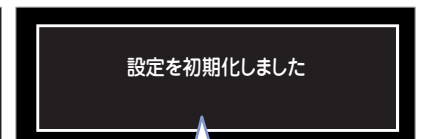
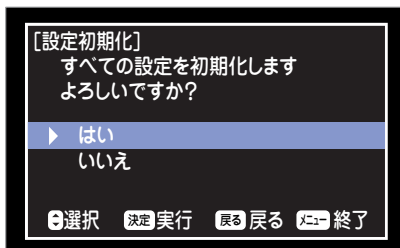

「設定を初期化しました」と表示された後、機能設定メニュー画面になります。

5 **メニュー** ボタンを押す
操作を終了します。

電子番組表 (EPG) から 番組情報を確認する

デジタル放送では、リモコンから電子番組表 (EPG) を表示して番組情報を見ることができます。

1 **番組表** ボタンを押す
現在の時刻から3時間先 (合計4時間) までの番組が表示されます。

2 **番組表** 上下左右の方向キーで番組を選ぶ
最大1週間先までの番組情報を見ることができます。
<番組表から番組の詳細を見るには>

番組表 でお好みの番組を選び、**決定** ボタンを押します。

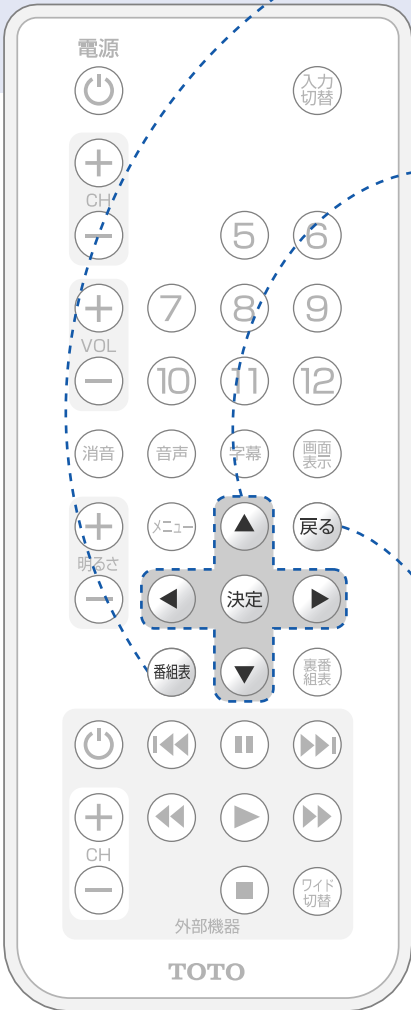



3 **戻る** ボタンを押す
電子番組表が終了します。

- **2** ボタンで翌日、**1** ボタンで前日に移動することができます。
- **3** ボタンで文字の大きさを変更できます。
- **4** ボタンで番組表メニューを表示することができます。メニュー項目を **番組表** 上下の方向キーで選んで操作したい内容を選んで **決定** ボタンで実行してください。

項目	操作内容
番組記号一覧	番組表で表示される各種記号の説明を表示します。
番組表情報取得	EPGの情報を最新の状態にします。 ※取得には時間がかかる場合があります。
マルチチャンネル/代表チャンネル	EPGをマルチチャンネル表示あるいは代表チャンネル表示にするかの切り替えを行います。

視聴している番組の内容を見るには



1  ボタンを押し、
そのまま  ボタンを押す

2  ボタンを2回押す
番組情報、電子番組表が終了します。

おしらせ

- ※ 電子番組表(EPG)は外部入力視聴中は表示できません。
- ※ 地上デジタル放送を視聴している放送局の内容のみが更新されます。
- ※ プレーカーをオフした状態では電子番組表(EPG)は更新されません。
- ※ 受信状態によっては、番組内容を取得できない場合があります。
- ※ 電子番組表から視聴チャンネルの決定はできません。



視聴中の時間に放送されている 番組一覧を表示する 〈裏番組表を使う〉

視聴中の時間に放送されている番組一覧を表示します。

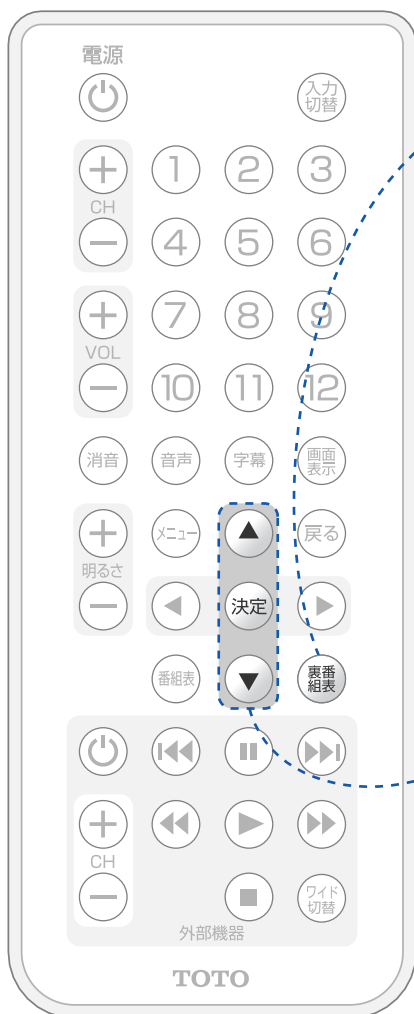



1

 ボタンを押す



2

  ボタンでお好みの番組を選び、
 ボタンを押す
選択した放送番組になります。

字幕・文字スーパーを表示する

字幕を表示する

字幕放送の番組中に字幕を表示したり、消したりします。また、表示される言語を選択することができます。



1 字幕 ボタンを押す

2 お好みの設定になるまで 字幕 ボタンを押す

※お好みの設定になるまで字幕ボタンを押してください。

• 「第1言語」のみで放送される番組の場合

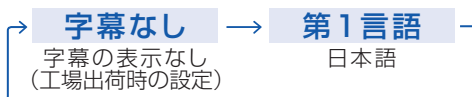

• 「第1言語」／「第2言語」で放送される番組の場合

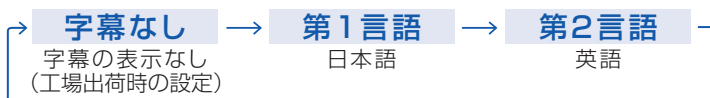

おしらせ

※ 字幕のない放送番組の場合には、「この番組には切り換えられる字幕がありません。」と表示されます。

※ 地上デジタル放送のメニューより設定することもできます。その場合、次ページの「文字スーパーを表示する」に従って操作し、3で「字幕」を選択し、決定 ボタンを押した後、お好みの設定を選択・決定してください。

文字スーパーを表示する

緊急警報情報など、視聴者にお知らせしたい情報を番組放送中に表示します。
また、表示される言語を選択することができます。

1

地上デジタル放送のメニューを表示し、

▼ ▲ ボタンで「機器設定」を選び、
決定 ボタンを押す

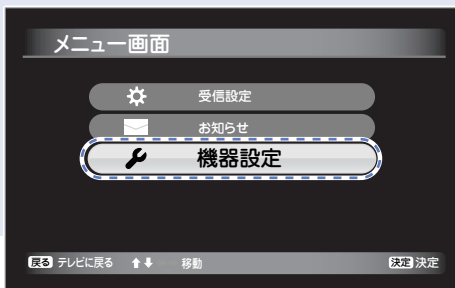

P.11を参照して、メニューを表示してください。

2

▼ ▲ ボタンで「視聴設定」を選択し、
決定 ボタンを押す



3

▼ ▲ ボタンで「文字スーパー」を選び、
決定 ボタンを押す

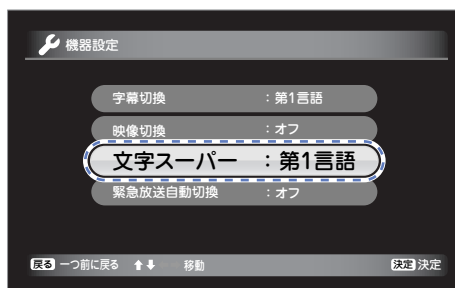

5

メニュー ボタンを押す
操作を終了します。

4

▼ ▲ ボタンでお好みの設定を選び、
決定 ボタンを押す

文字スーパーのメニューが表示されます。

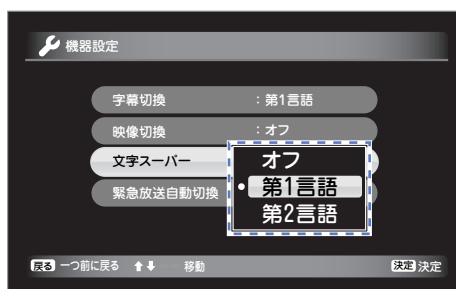

→ オフ → 第1言語 → 第2言語
文字スーパーの表示なし 日本語 英語
(工場出荷時の設定)

お知らせ

文字スーパーの設定を行っても、つぎの場合には文字スーパーは表示されません。

- ※ 文字スーパーのない放送番組を視聴している場合。
- ※ 設定された言語による文字スーパーの対応がない放送番組を視聴している場合。



緊急放送自動切り換えを設定する

メニュー操作等で番組を表示していないときに、画面上に緊急放送受信の通知を表示させる機能です。

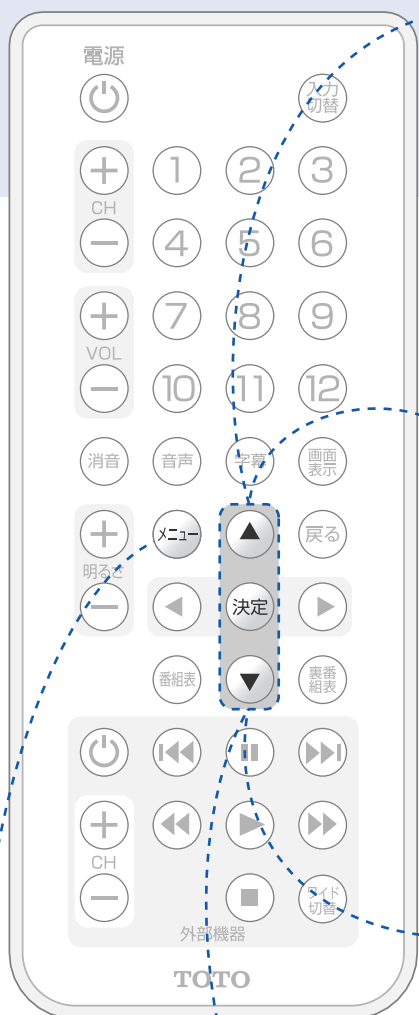

1 地上デジタル放送のメニューを表示し、
 ▼ ▲ ボタンで「機器設定」を選び、
 決定 ボタンを押す

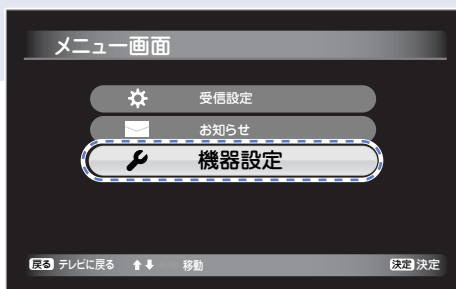

P.11を参照して、メニューを表示してください。

2 ▼ ▲ ボタンで「視聴設定」を選び、
 決定 ボタンを押す

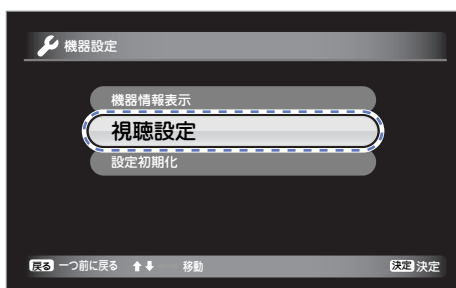

3 ▼ ▲ ボタンで「緊急放送自動切り換え」を選び、
 決定 ボタンを押す

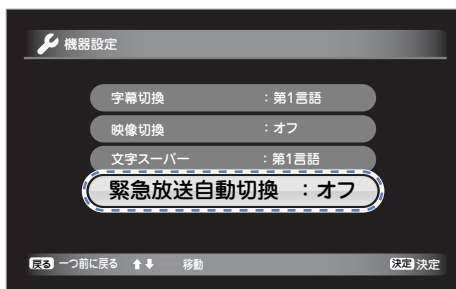

4 ▼ ▲ ボタンでお好みの設定を選び、
 決定 ボタンを押す

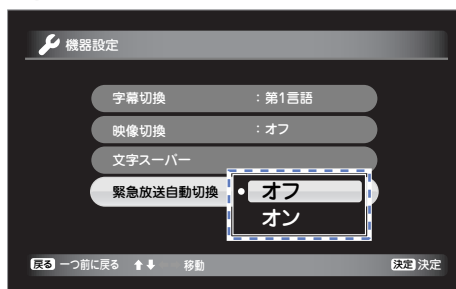

5 メニュー ボタンを押す
 操作を終了します。

工場出荷状態に戻す

1

地上デジタル放送のメニューを表示し、
▼ ▲ ボタンで「機器設定」を選び、
決定 ボタンを押す

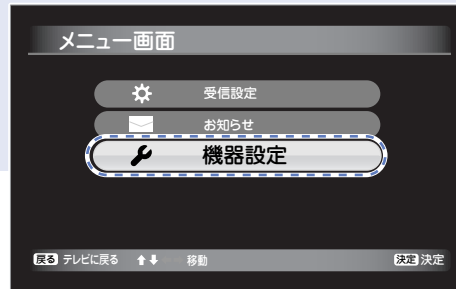

P.11を参照して、
メニューを表示して
ください。

2

▼ ▲ ボタンで「設定初期化」を選び、
決定 ボタンを押す

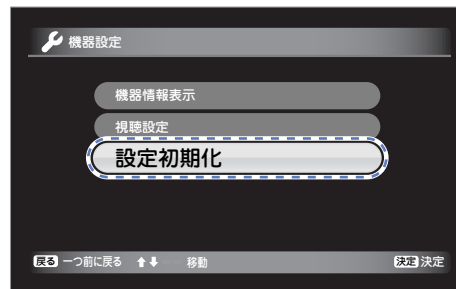

3

◀ ▶ ボタンで「はい」を選び、
決定 ボタンを押す

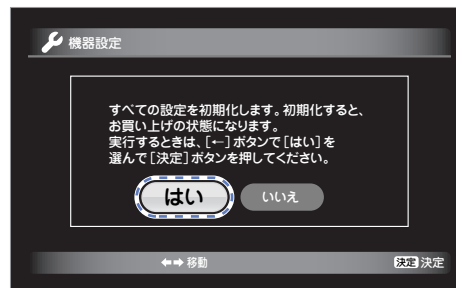

初期化され、
自動チャンネル設定の
画面になります。

4

決定 ボタンを押す

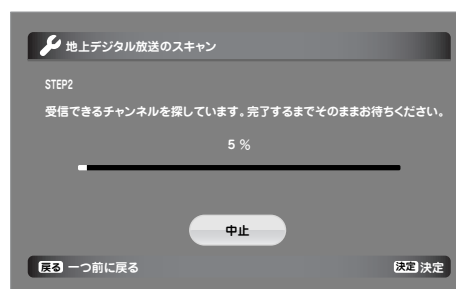
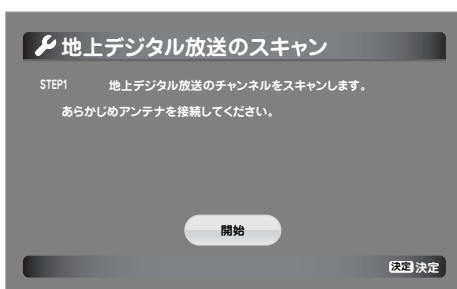

自動チャンネル設定が
100%になるまで
待つと放送画面に切り
替わります。

情報を確認する

B-CASカード番号、本機のソフトウェア情報、放送メールを表示して確認します。

B-CAS番号を確認する<B-CAS>

本機能はB-CASカードの不具合などが発生した場合に、B-CASカードIDなど、必要な情報を確認するために使います。

1 地上デジタル放送のメニューを表示し、
▼ ▲ ボタンで「機器設定」を選び、
決定 ボタンを押す

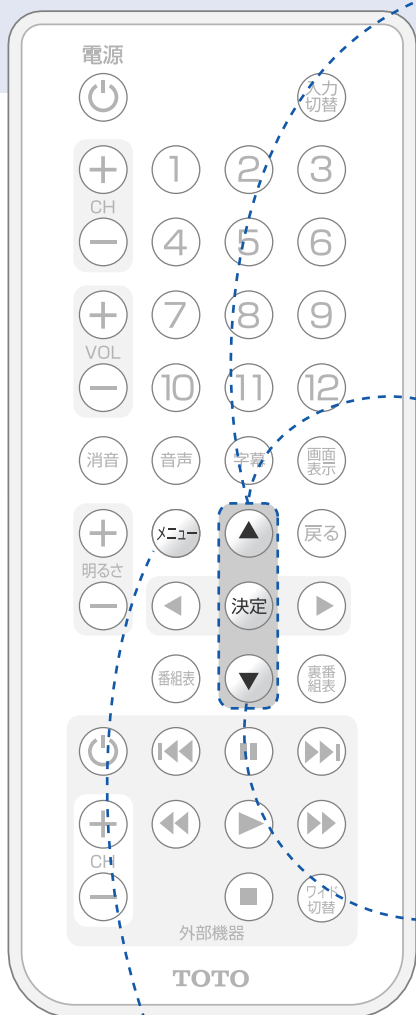

2 ▼ ▲ ボタンで「機器情報表示」を選択し、
決定 ボタンを押す



3 表示される情報を確認する



4 戻る ボタンを押す
操作を完了します。

ソフトウェア情報を確認する<ID情報>

本機能は不具合が発生した場合に、サービスマンがソフトウェアのバージョンを確認するために使います。

お知らせ（放送メール）を確認する

放送波を利用して各種情報をお知らせする機能です。
「本機からのお知らせ」では受信機の更新ソフトウェアに関する情報、「放送局からのお知らせ」では中継局のチャンネルに関する情報が送られて来ます。

1 地上デジタル放送のメニューを表示し、
▼ ▲ ボタンで「お知らせ」を選び、
決定 ボタンを押す



2 ▼ ▲ ボタンで「本機からのお知らせ」
または「放送局からのお知らせ」を選択し、
決定 ボタンを押す

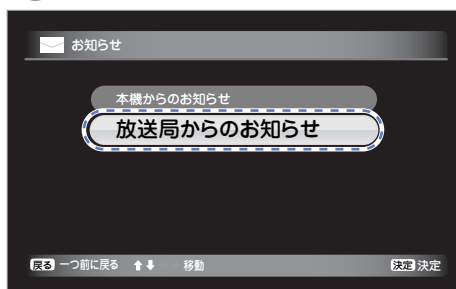

3 表示される情報を確認し、
決定 ボタンを押す

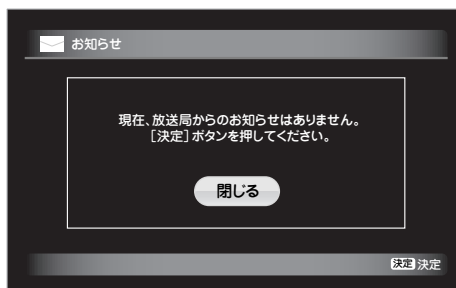

4 メニュー ボタンを押す
操作を終了します。

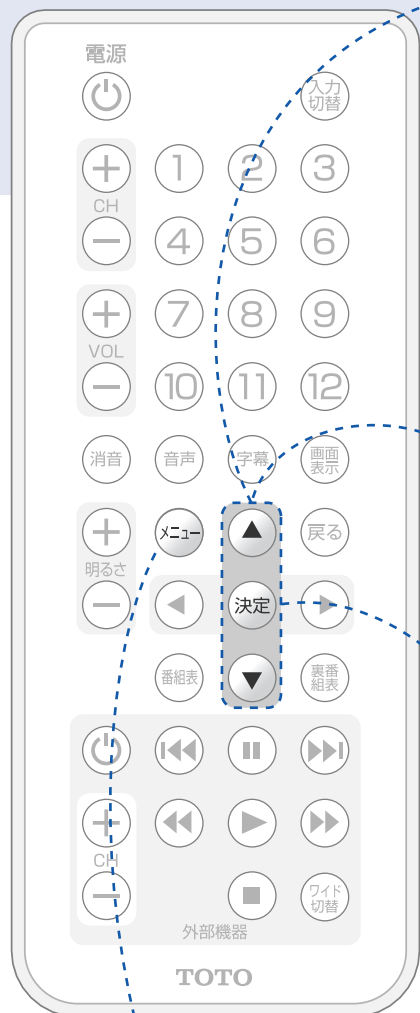

おしらせ

- ※ 放送メールは、最大7件まで表示されます。7件以上になった場合は、古い放送メールから自動的に削除されます。
- ※ 放送メールを受信した場合には、番組に関する情報表示の中にメールのマークが表示されます。



B-CASカード装着確認を行う

B-CASカードが正しく装着されているかをテストします。

- 1** 地上デジタル放送のメニューを表示し、
▼ ▲ ボタンで「受信設定」を選び、
決定 ボタンを押す



P.11を参照して、
メニューを表示して
ください。

- 2** ▼ ▲ ボタンで「簡易テスト」を選択し、
決定 ボタンを押す

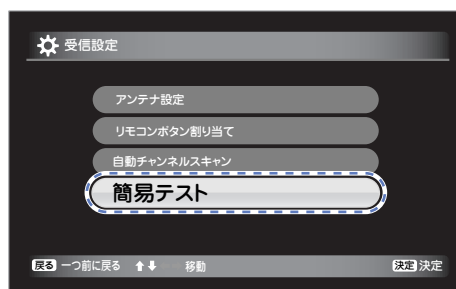

- 3** 表示される情報を確認し、
戻る ボタンを押す

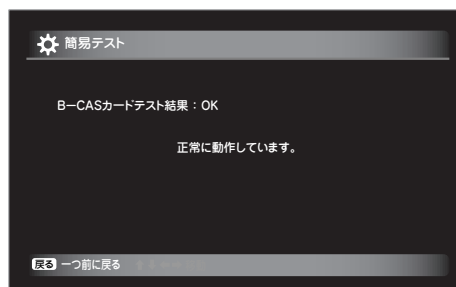

※ 正常に動作していない場合には、機器の故障の
可能性があります。
TOTOメンテナンス(株)へご連絡ください。

- 4** X ボタンを押す
操作を終了します。

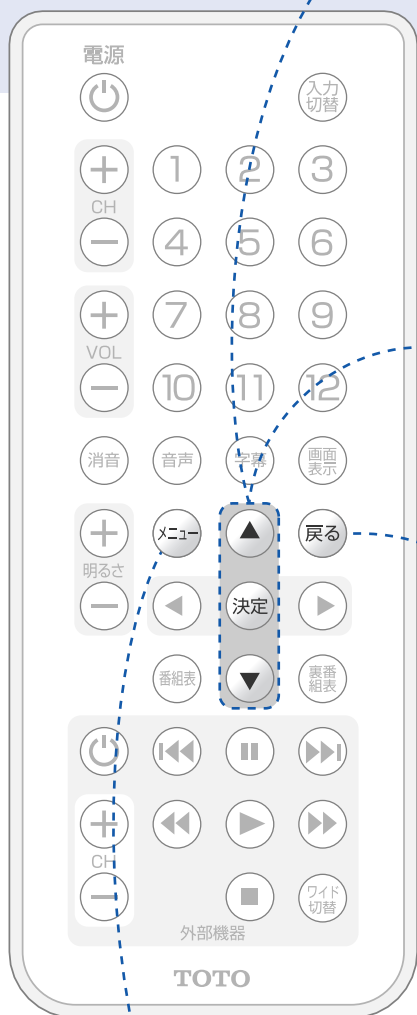

音声出力を設定する

浴室テレビと浴室オーディオ（別売品）をテレビ/オーディオ接続ケーブル（別売品）で接続し、浴室テレビの音声を浴室オーディオのスピーカーから楽しむ場合の音声出力設定を、リモコンから行います。

1 **メニュー** ボタンを押す
設定メニューになります。

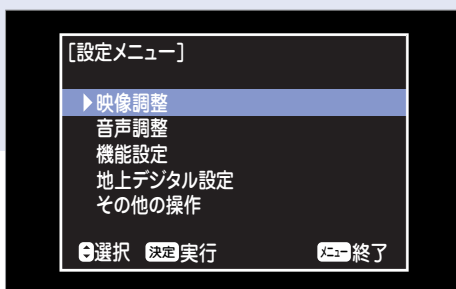

2 **上** / **下** ボタンで「機能設定」を選び、
決定 ボタンを押す

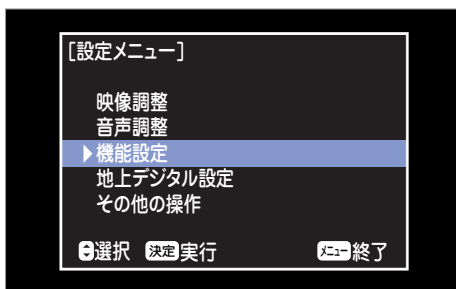

3 **上** / **下** ボタンで「音声出力設定」を選び、
左 / **右** ボタンでお好みの設定を選ぶ

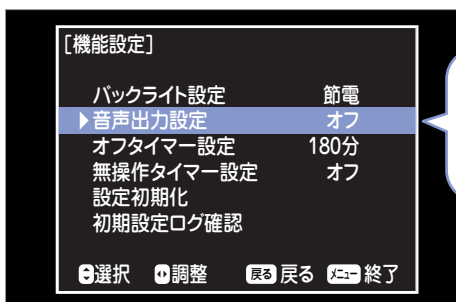

オン：浴室オーディオから音声を出力します。
オフ：浴室オーディオからの音声を停止します。

4 **メニュー** ボタンを押す
操作を終了します。

おしらせ

※ 浴室テレビの音声を浴室オーディオのスピーカーのみから出したい場合は、音量ボタンで浴室テレビの音量を最小にしてください。
消音ボタンを使用すると、画面上に「消音」を表示し続けます。

外部機器をつないで使う

外部機器との接続

DVDプレイヤーなどの外部機器を1台接続することができます。

1 AVコード(お客様準備品)を使用してコンセントの外部入力と外部機器の映像・音声出力を接続してください。

2 外部コントロール用変換ケーブルを外部コントロール接続端子に接続してください。

3 LEDケーブルのLED部を外部機器のリモコン受光部に向けて設置し、両面テープで固定してください。

※リモコン受光部の位置は外部機器によって異なります。わからない場合は、外部機器の取扱説明書でご確認ください

※動作確認終了後にLED部を両面テープで固定してください。

※固定方法の詳細は次のページをご覧ください。

4 外部コントロール用変換ケーブルとLEDケーブルを接続してください。

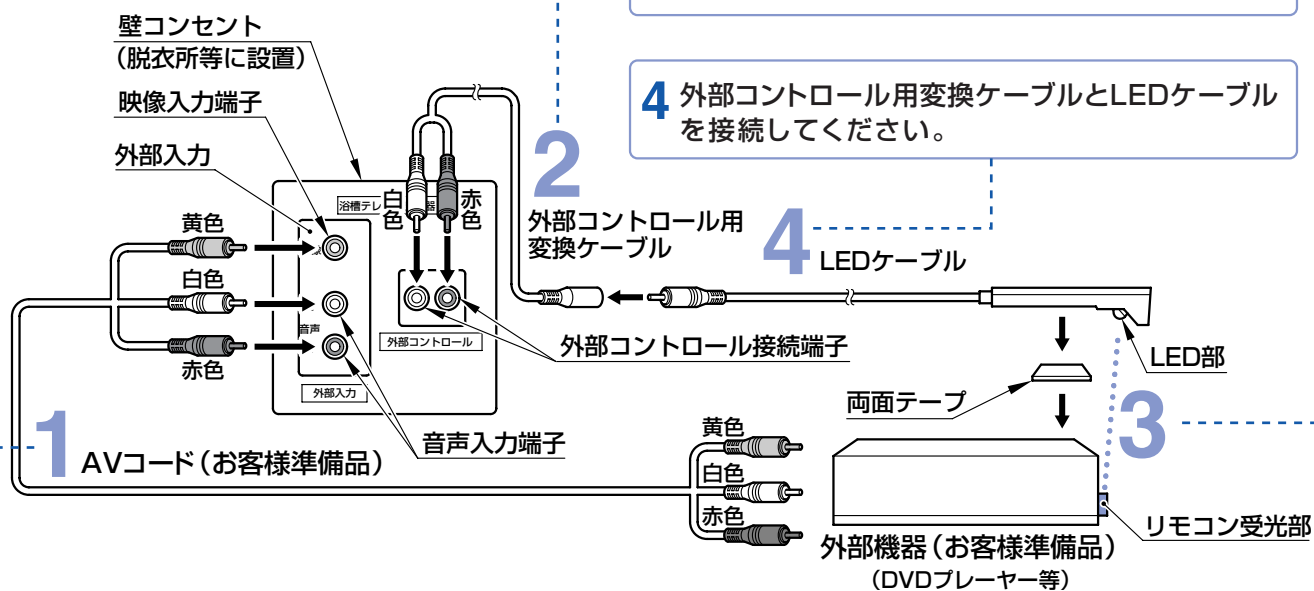

おしらせ

- ※ 外部機器を接続して使う場合は、壁コンセントの設置や配線工事が別途必要になります。
- ※ コンセントから外部機器までのケーブル長さは約2mです。延長する事はできません。延長した場合リモコン操作ができなくなる可能性があります。
- ※ ご使用になる外部機器は赤外線方式のリモコン機能を有したものをお選びください。
- ※ 外部機器によっては、リモコン方式の違いなどにより、付属のリモコンで操作できなかつたり、特定のボタンが使用できない場合があります。その場合は、浴室外に設置した外部機器から操作を行ってください。
- ※ 初期設定が必要な外部機器をご使用になる場合は、あらかじめ外部機器付属のリモコンで設定を行ってください。
- ※ リモコンコード設定時に外部機器付属のリモコンをお使いになる場合、浴室内が乾燥した状態でお使いください。(外部機器のリモコンは防水でない場合があります。)
- ※ 外部機器からの入力はRCAピンプラグによるコンポジット信号のみです。
- ※ 外部機器のリモコンが赤外線/無線の切替可能なタイプの場合、赤外線に切替えて操作してください。

接続の ご注意

- ・接続するときは、本機や接続する機器の保護のため、電源を切ってください。
- ・プラグは端子の奥までしっかりと差し込んでください。不完全な接続は、画像や音声のノイズや雑音の原因となります。
- ・接続をはずすときは、ケーブルを無理にひっぱらず、プラグの先を持って抜いてください。
- ・複数の機器と接続する場合は、お互いの干渉を防ぐため、使わない機器の電源を切ってください。

LEDケーブルの固定方法

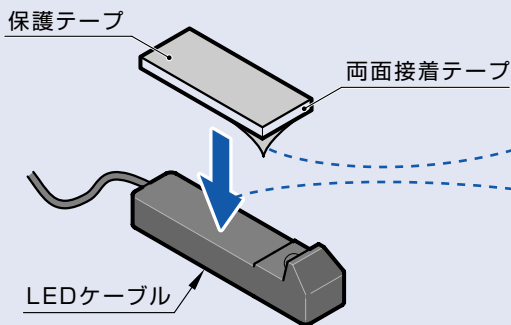

1 LEDケーブル側の両面接着テープの保護テープをはがす

2 LEDケーブルに接着面を強く押し付け、貼り付ける

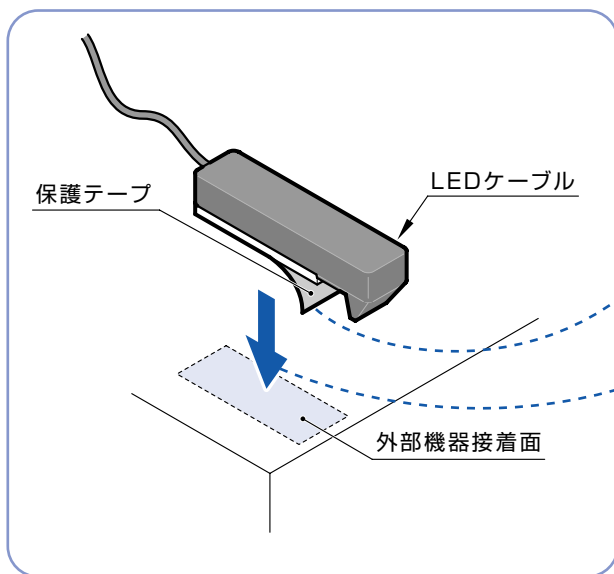

3 外部機器側の両面接着テープの保護テープをはがす

4 DVDプレーヤー等の外部機器に、LEDケーブルを貼り付ける

ディスクトレイが当たる場合はかさ上げしてください。

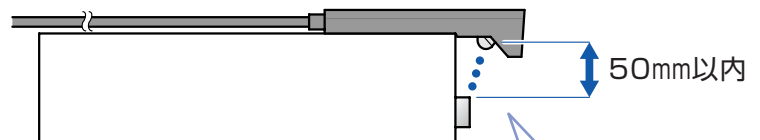

LEDケーブルと外部機器のリモコン受光部との距離は50mm以内を目安に設置してください。

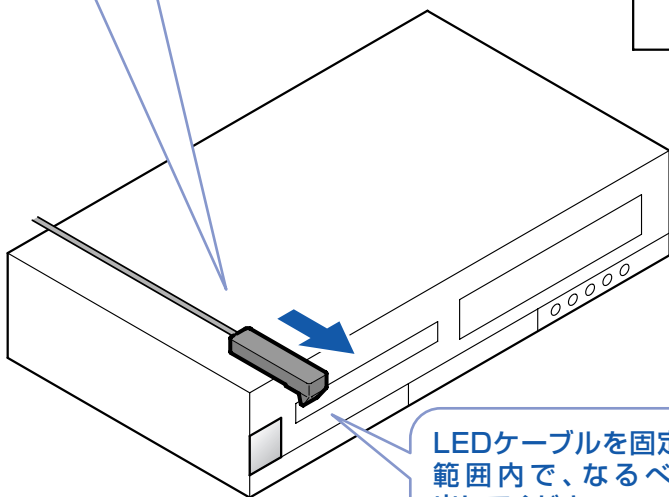

おしらせ

- ※ 外部機器のリモコン受光部をよく確かめ、LEDケーブルを多少動かしても十分動作する位置に設置してください。
- ※ 外部機器のリモコン受光部については、ご使用の外部機器の取扱説明書をご覧ください。
- ※ LEDケーブルのLED部はディスクトレイなどの動作ができる位置に設置してください。

外部入力を見る

- 外部入力端子に接続された映像機器（DVDプレーヤー等）の信号を出力します。外部入力端子に入力信号がない場合は出力しません。（映像入力信号がない場合は画面に「外部入力」を表示しつづけます。）
- 接続された外部機器（DVDプレーヤー等）を浴室内から操作することができます。その場合、リモコンコードの設定が必要です。リモコンコードの設定については P.40「外部機器リモコン設定」を確認してください。

電源ランプが白色点灯します。



外部入力を見る

電源

1 電源  を入れる

押すたびに電源を「入」・「切」します。

2  ボタンを押し、
外部入力画面に切り替える

外部入力に接続した外部機器を視聴する場合は「外部入力」を表示してください。

もう一度テレビを見る場合はリモコンの  ボタンを押してください。

外部入力

 ボタンを押すたびに切り替わります。

テレビ放送画面

テレビ放送画面にするには  ボタンを押してください。

3 外部機器操作ボタン  で、外部機器の電源を入れる

※外部機器リモコン設定後（P.40～43）

4 外部機器をリモコンで操作する

※外部機器リモコン設定後（P.40～43）

浴室テレビのリモコンで外部機器を操作する

- 外部機器（DVDプレーヤーなど）に付属のリモコンを準備してください。
- 浴室テレビのリモコンに接続した外部機器（DVDプレーヤーなど）のボタンを割り当てます。
- 外部機器（DVDプレーヤーなど）に付属のリモコンから発信される信号を、浴室テレビに登録することで、DVD、地上デジタルチューナー等を浴室内から操作することができます。
※ご使用になる外部機器によっては、操作できない場合や特定のボタンが使用できない場合があります。
- 以下、外部機器がDVDプレーヤーの場合を例にして説明します。手順に従ってリモコンコードを設定してください。
- リモコンコード設定時に外部機器付属のリモコンをお使いになる場合、浴室内が乾燥した状態でお使いください。（外部機器付属のリモコンは、防水でない場合があります。）

外部機器 リモコン設定

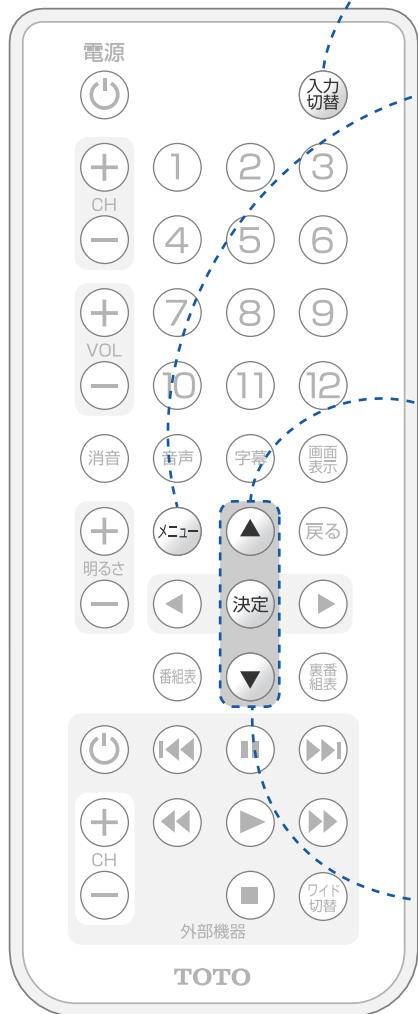

1

入力切替

ボタンを押す

設定したい入力に切り替えます。



2

メニュー

ボタンを押す

設定メニューになります。

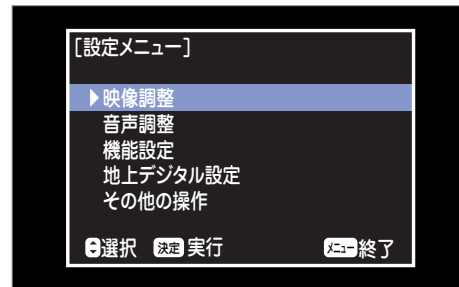

3

決定

ボタンで「機能設定」を選び、

ボタンを押す

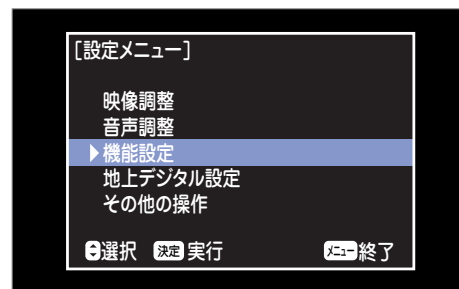

4

決定

ボタンで「外部機器リモコン設定」を選び、

ボタンを押す

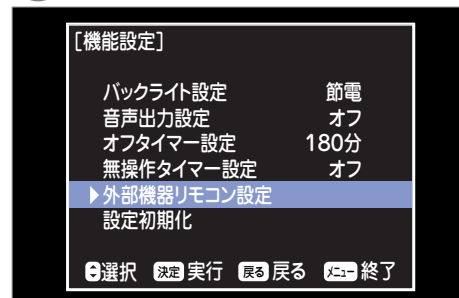

外部機器リモコン設定(つづき)

5 ▼ ▲ ボタンで「自動リモコン設定」を選び、決定 ボタンを押す

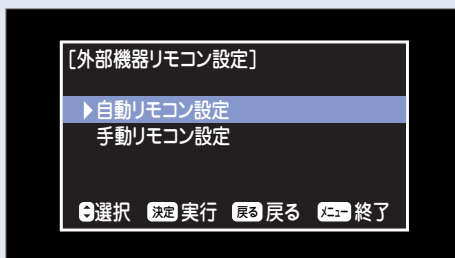

6 表示画面の指示に従って、外部機器リモコンのボタンを押す

※電源ボタンのみで登録が完了する場合があります。その場合は、下記再生ボタン入力画面は表示されません。

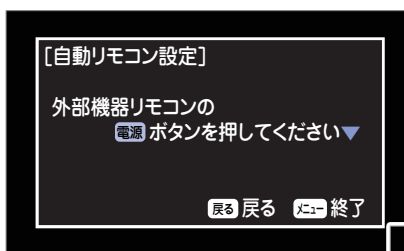

ボタンがない場合は、戻るを押して設定を終了します。

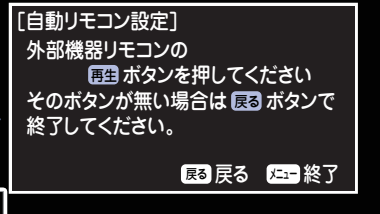

設定できたボタンのマークの色が変わります。

登録できない場合「設定できませんでした」というメッセージが出ます。

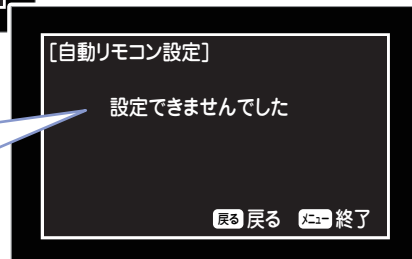

7 Xボタンを押す
操作を終了します。

※自動リモコン設定で登録できなくても、手動リモコン設定で登録できる場合があります。

→P.42へ

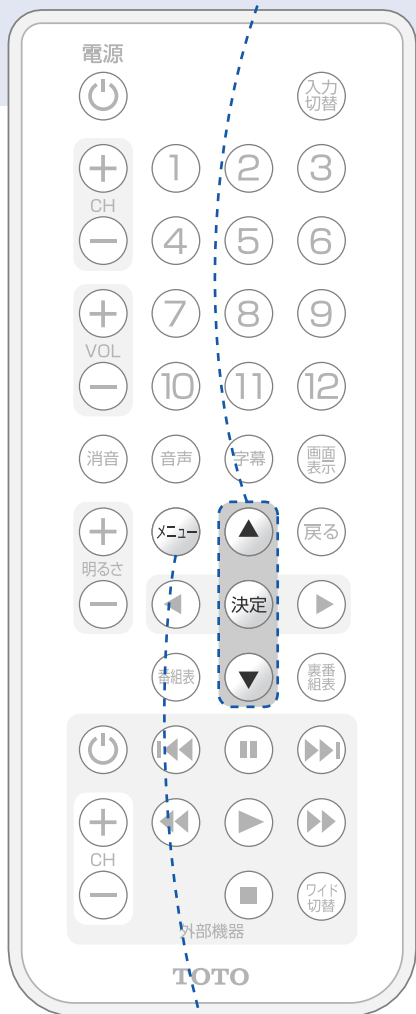

外部機器リモコン設定を手動で行う場合

1 外部機器リモコン設定画面を表示する

P.40を参照して、設定画面を表示してください。

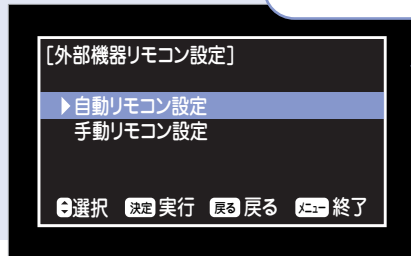

2 ボタンで「手動リモコン設定」を選び、決定ボタンを押す

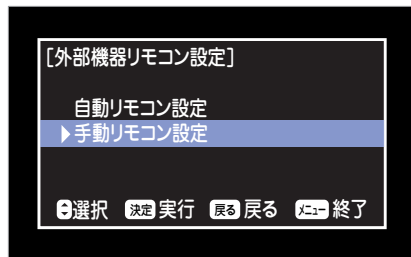

3 ボタンで設定したいリモコンボタンを選び、決定ボタンを押す

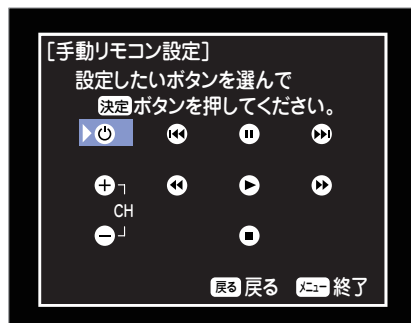

※設定したい浴室テレビリモコンのボタンを押して直接選択することもできます。

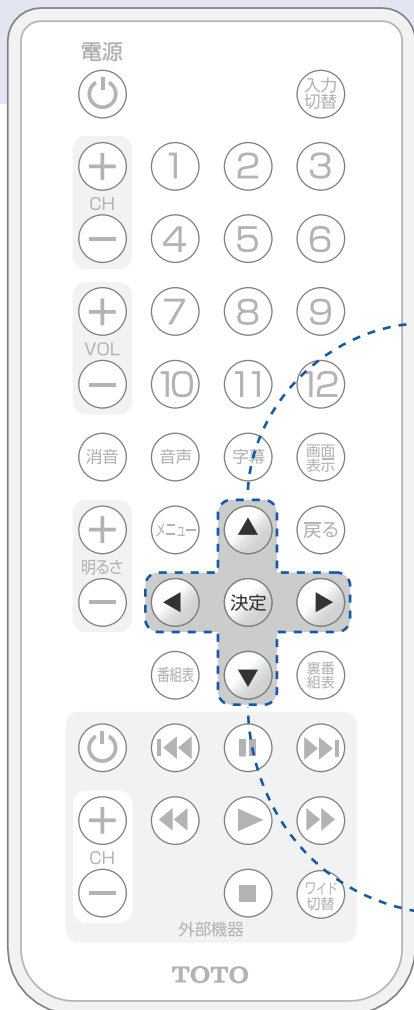

外部機器リモコン設定を手動で行う場合(つづき)

4 設定したい外部機器リモコンの登録したいボタンを押す

この時、登録したいボタンは設定完了まで押し続けてください。
(ボタンを押し続けないと登録できないことがあります)。

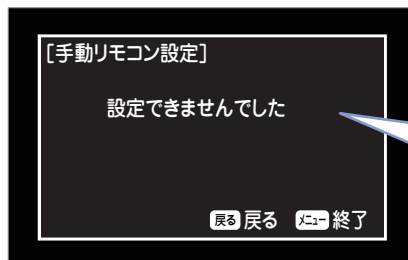
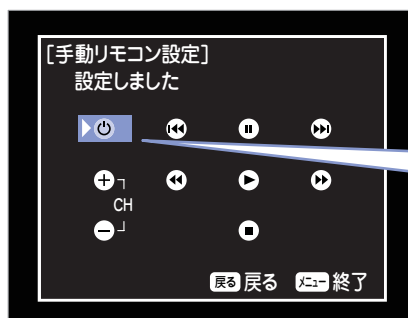
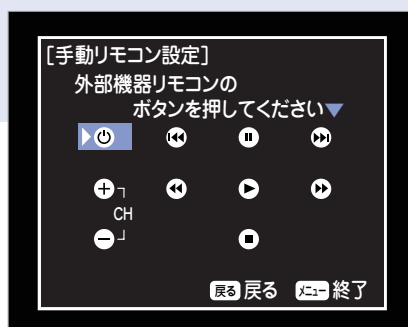
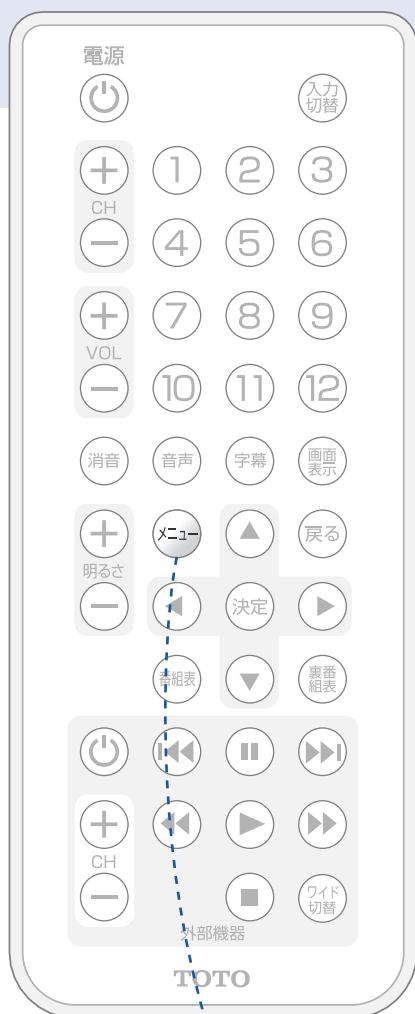

5 手順3・4を繰り返して設定したいキーを登録する

6 設定が終わったら ボタンを押す操作を完了します。

外部機器リモコン設定を解除する

接続した外部機器 (DVDプレーヤー等) の取替えなどでリモコンコードを再設定する時に必要です。

1 外部機器リモコン設定画面を表示する

P.40を参照して、設定画面を表示してください。

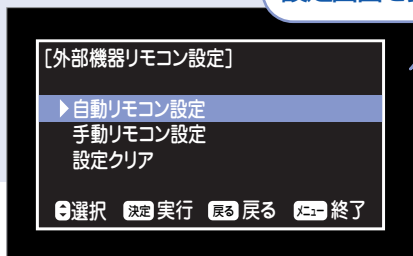

2 ボタンで「設定クリア」を選び、ボタンを押す

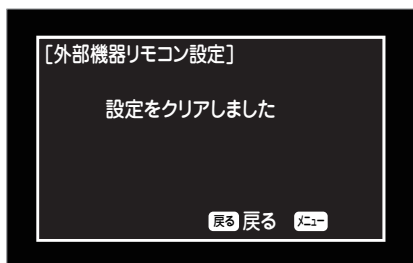
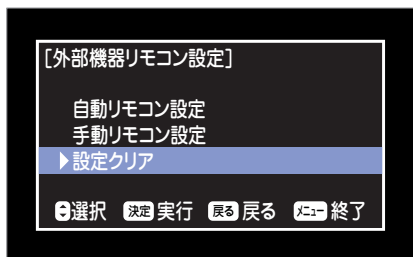

3 ボタンを押す 操作を終了します。

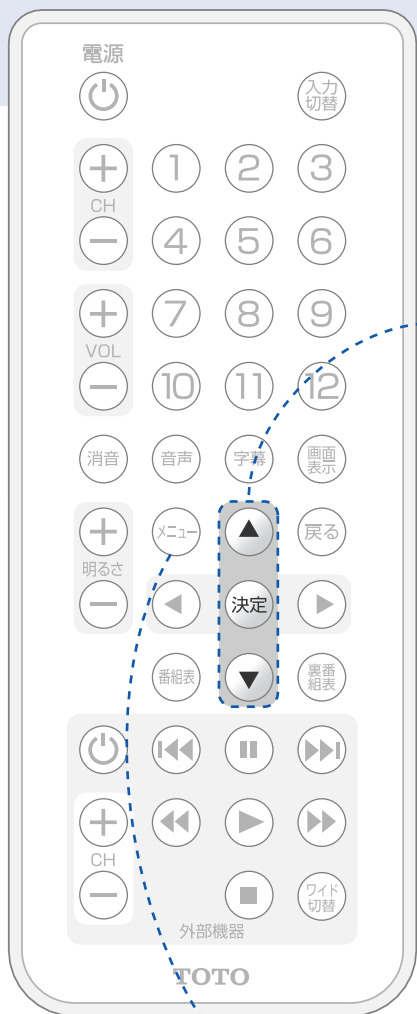



お手入れについて

きれいな画面を保つには

画面を指で触らないようにしてください。

入浴後、毎日やわらかい布で水滴を拭き取り、水あかがつかないようにしておくときれいな画面を保てます。

指紋や水あかがついてしまったら

水でうすめた浴室用中性洗剤に布をひたし、固く絞って拭き取り、その後、乾いたやわらかい布で水滴を拭き取ってください。

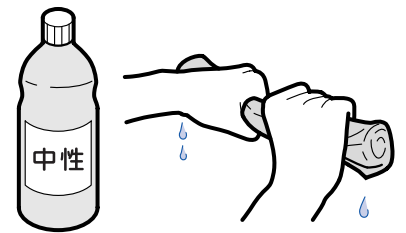

石鹸、シャンプーや洗剤などがかかってしまったら

軽く絞った布でよく拭き、その後、乾いたやわらかい布で水滴を拭き取ってください。放置すると水あかや石けんカスなどがつき、画面が見にくくなったり故障の原因となります。

⚠ 注意



お手入れの際、画面を強く押ししたり、強くこすったりしない
画面に傷がついたり、映像に色むらが出たりして、故障の原因となります。



お手入れの際、スピーカー部を先のとがったもので掃除しない
スピーカーの防水機能が損なわれ、故障の原因となります。



以下の洗剤、用品などは使用しない
製品に不具合が生じたり、使用方法によっては人体に影響を及ぼすおそれもあります。

- 「酸性」の表示のある洗剤、洗浄剤、漂白剤
- 「アルカリ性」の表示のある洗剤、洗浄剤、漂白剤
- クレンザー（粉末や研磨力のあるもの）
- 薬品（塩酸など）
- 溶剤（シンナー、アセトンなど）
- みがき粉
- ナイロンたわし/金属たわし
- ナイロン不織布/ナイロンネット付スポンジ
- サンドペーパー
- その他先のとがったもの





故障かな?と思ったら

修理を依頼される前に、次のことをご確認ください。

全般

電源が勝手にオフになる

原因 処置 オフタイマーまたは無操作タイマーが設定されていませんか? (P.23・24参照)

映像も音声もでない

原因 処置 入力モードが「外部入力」になっていませんか? (P.39参照)

電源が入らない

停電ではないですか?

原因 処置 プレーカーは入っていますか?

停電復帰後、すぐに電源ボタンをONにしていますか? 地上デジタルチューナーに電気を供給する時間が必要なため、プレーカーをONにして約1分待った後、テレビの電源ボタンをONにしてください。

リモコンが動作しない

電池は入っていますか?

電池の極性⊕⊖は正しい向きに入っていますか?

原因 処置 リモコンのボタン型乾電池が消耗していませんか? (P.7参照)

リモコンを本機のリモコン受光部に向けて操作していますか?

リモコン発信部やテレビ本体のリモコン受光部が汚れていませんか?

映像はでるが音声がでない

原因 処置 音量調整が最小になっていませんか? (P.18・20・21参照)

「消音」状態になっていませんか? (P.18・20参照)

接続した機器の映像・音声がでない

原因 処置 プラグは各端子に正しく差し込まれていますか? 端子の奥まで正しく差し込んでください。(P.40参照)

色がうすい/色あいが悪い

原因 処置 色の濃さ、色あいは正しく調整されていますか? (P.19参照)

特定のチャンネルが映らない

原因 処置 受信チャンネルは正しく設定されていますか? (P.11~14参照)

画面が明るい

原因 処置 明るさは正しく調整されていますか? (P.19参照)

画面が暗い

明るさは正しく調整されていますか? (P.19参照)

原因 処置 浴室内の気温が低くありませんか? 本体温度が上がるとともに戻りますので、しばらくお待ちください。故障ではありません。

音が急に小さくなる

原因 処置 スピーカー一部の穴に水滴が溜まっていませんか? ※スピーカー部にシャワーなどをかけると発生します。 布で水滴を拭き取るか、強く息を吹きかけて水滴を飛ばしてください。故障ではありません。 ※穴に先のとがったものは差し込まないでください。

浴室オーディオ(別売品)のスピーカーから音が出ない

原因 処置 音声出力設定がオフになっていませんか? (P.36参照)

画像に斑点や縞模様がでるとき

原因 処置	他の電気製品から雑音電波を受けていませんか?	雑音電波の原因である電気製品等を離してください。
-------	------------------------	--------------------------

画面が不鮮明、音声に雑音が入るとき

	アンテナ線は正しく接続されていますか?	
原因 処置	アンテナの向きが変わっていたり、こわれたりしていませんか?	アンテナの角度、位置、方向などを調整してください。
	自動車、電車、ネオン、高圧線、建物などからの雑音電波を受けていませんか?	お近くの電気店にご相談ください。

画面に点(赤、青または緑)があるとき

原因	液晶パネル特有の現象であり、故障ではありません。(P.6参照)
----	---------------------------------

デジタル放送関係

映像も音声もでない

	UHFアンテナの向きが変わっていたり、こわれたりしていませんか?	
原因 処置	映像、音声のない放送ではありませんか?	
	「入力切替」が「外部入力」になっていませんか?	(P.39参照)

画面にモザイク(四角のノイズ)がでる

	アンテナの向きがずれていませんか?	
原因 処置	アンテナの前方に障害物はありませんか?	
	アンテナおよびアンテナケーブルは専用のものを使っていますか?	

地上デジタル放送が受信できない

	UHFアンテナが正しく設置されていますか?	
原因 処置	受信チャンネルは正しく設定されていますか?	(P.11~14参照)
	地上デジタル放送がエリア外ではありませんか?	
	ご自宅のアンテナ端子がケーブルテレビのパススルー方式に対応していますか?	

電子番組表(EPG)が表示されない/電子番組表(EPG)に表示されない番組がある

原因 処置	視聴していないチャンネルは電子番組表に情報が表示されません。 ※電源を「切」にしたときに番組情報を取得します。	
	最初に番組表を表示するときは、データ受信に時間がかかります。しばらくお待ちください。	

字幕や文字スーパーがでない

原因 処置	字幕や文字スーパーの設定がオフになっていませんか?	(P.29・30参照)
	字幕や文字スーパーのある番組を選局していますか?	

地上デジタル放送が受信しにくい

原因 処置	受信状態が不安定ではありませんか?	各放送局のアンテナの受信レベル(電波の強さ)を確認してください。(P.15・16参照)
-------	-------------------	---



メッセージ表示一覧

しばらくおまちください

内容 処置 電源ONから映像が出るまでの間に表示されます。 画像が出るまでしばらくお待ちください。

その操作はできません

内容 処置 無効な操作をしています。 正しい操作をしてください。

このボタンには放送局が割り当てられていません。

内容 処置 登録されていないチャンネル番号(「1」～「12」)が選択されています。 別のチャンネル番号を選択してください。

このチャンネルは現在放送されていません。(E203)

内容 処置 選局されたチャンネルが休止中です。 別のチャンネルを選択してください。

放送波を受信できません。

天候が悪いか、アンテナまたはアンテナ線の接続に問題がある可能性があります。(E202)

処置 アンテナ線の設置状況・接続をご確認ください。

この番組には切り替えられる音声がありません。

内容 処置 主副音声を切り替えようとしています。 二カ国語放送の番組時に操作してください。

B-CASカードが正しく挿入されていません。B-CASカードをご確認ください。

内容 処置 機器の故障の可能性があります。 TOTOメンテナンス(株)へご連絡ください。



試運転モードが出たら

「地上デジタル放送のスキャン」が表示された場合は、下記設定を行ってください。

1

決定 ボタンを押す

「地上デジタル放送のスキャン」が開始されます。

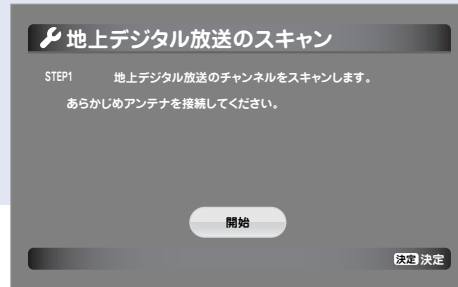

2

地上デジタル放送のスキャンが終了すると、画像が映り、試運転モードの手順が表示されるので **決定** ボタンを押す

電源を入れたときに、試運転モードの画面が表示された場合はここから行ってください。

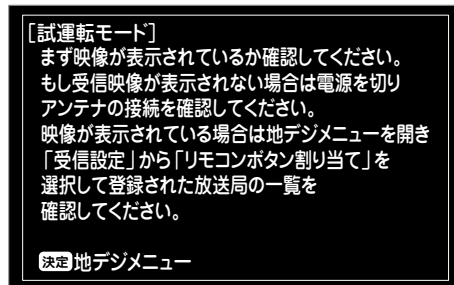

3

受信設定画面が表示されたら、**メニュー** ボタンを押す

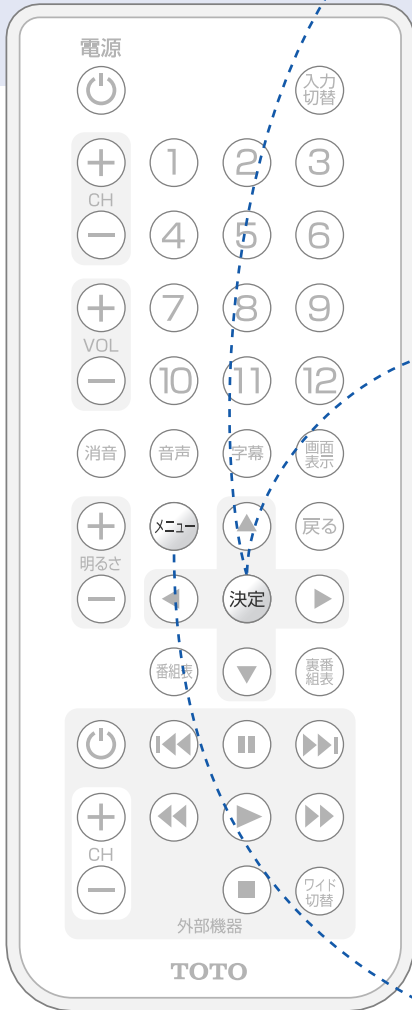
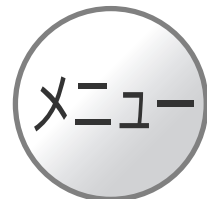
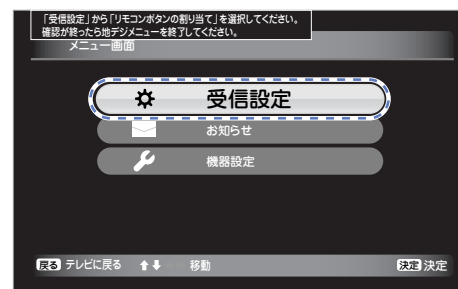

4 下記画面が表示されたら、 決定 ボタンを押す

決定

ボタンを押す

CHボタンや数字ボタンを使って登録された放送局の受信映像を確認してください。確認が終わったら決定ボタンを押してください。

戻る 一つ前に戻る

決定

外部入力モードで使用する場合は、そのまま

決定 ボタンを押して5に進んでください。

5 モニターの ボタンまたはリモコンの ▲ ▼ ボタンで「確認を終了する」を選択し、 決定 ボタンを押す

決定

ボタンを押す

決定

ボタンを押す

※確認内容は「いいえ」のまま問題ありません。

【試運転完了確認】
登録された放送局の一覧を確認しましたが
はい/●いいえ
受信映像が表示されていますか
はい/●いいえ
▶確認を終了する
一つ前に戻る
●選択 ●入力

決定

B-CASカード使用許諾契約約款への同意メッセージが表示されましたら、P.9「B-CASカード使用許諾について」をご確認ください。

この製品には、地上デジタル放送を受信するための「B-CASカード」が内蔵されています。
B-CASカードの所有権は、(株)ピーエス・コンディショナルアクセスシステムズに帰属し、お客様は「B-CASカード使用許諾契約」に基づいてこのカードを使用することができます。
取扱説明書をお読みいただき、この契約の約款への同意の操作を行っていただくと、地上デジタル放送を視聴することができます。

P.9「B-CASカード使用許諾について」へ

外部入力モードで使用する場合は、ここで  ボタンを押して外部入力に切替えてください。

その後、電源を切り設定完了となります。

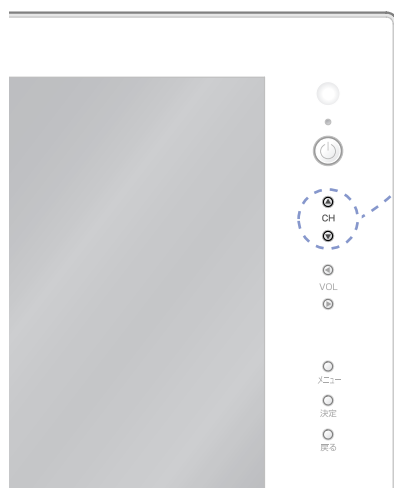
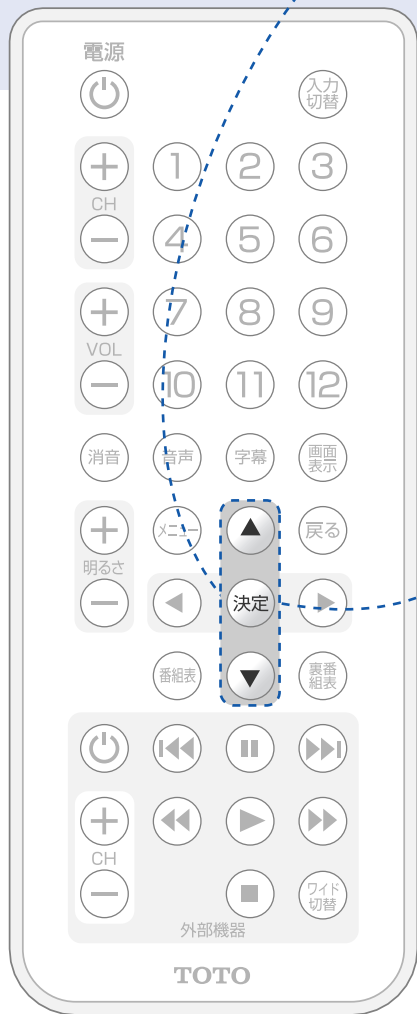



アフターサービスについて

修理を依頼する前に「故障かな?と思ったら」(P.46)をご確認ください。

保証について

- 本製品は、設置日から1年間保証です。
- この取扱説明書のP.54が保証書になっています。必ずお引渡し日、お取付店名などの記入をお確かめになり、保証書内容をよくお読みのうえ、大切に保存してください。

保証期間中に修理を依頼されるとき

もう一度取扱説明書をよくお読みいただき、ご確認ください。なお、異常のあるときには、お求めの販売店・取付店または、TOTOメンテナンス(株) TEL ☎0120-1010-05 FAX ☎0120-1010-02 (フリーダイヤル) に修理を依頼してください。保証書の記載内容により修理いたします。

連絡していただきたい内容

- | | |
|---|---|
| <input type="checkbox"/> ご住所・お名前・電話番号 | <input type="checkbox"/> お引渡し日(保証書をご覧ください) |
| <input type="checkbox"/> 製品名:浴室テレビ(14型2012年度省エネ法対応) | <input type="checkbox"/> 故障内容・異常状況(P.46~48でご確認ください) |
| <input type="checkbox"/> 品番:EKK300094/PTZ0060 | <input type="checkbox"/> 訪問ご希望日 |

保証期間経過後、修理を依頼されるとき

TOTOお客様相談室またはTOTOメンテナンス(株)にまずご相談ください。
修理により製品の機能が維持できる場合には、ご要望により有料で修理いたします。

本製品の補修用部品の最低保有期間は、製造打切後8年です。

なお、補修用部品とは、製品の機能を維持するための部品です。

部品の交換について

無料修理により交換された部品・製品はTOTO(株)の所有となります。

修理料金について〈TOTOメンテナンス(株)にご依頼の場合〉

修理料金は商品の機能が維持できる場合には、ご要望により有料にて修理させていただきます。

標準修理料金は **技術料** + **部品代** + **訪問料** で構成されています。

ただし、補修用部品の保有期間が経過している商品は、修理できない場合がございます。



仕様

仕様および外観は改良のため予告なく変更することがあります。あらかじめご了承ください。

定 格 電 圧	AC100V (モニター部 13V)
定 格 周 波 数	50/60Hz 共用
定 格 消 費 電 力	約25W (待機時約 0.4W)
外 形 寸 法	モニター:W425mm×H252mm×D30mm 電源ボックス:W230mm×H104mm×D47.3mm
重 量	モニター:2.9kg 電源ボックス:0,8kg
使 用 温 度	0℃～50℃
デジタル受信チャンネル	001～999 (CATVパススルー対応)
画 面 サ イ ズ	14型 アスペクト比 16:10 (303mm×190mm)
表 示 素 子	TFT カラー液晶
有 効 画 素 数	WXGA:1280×800
音 声 出 力	デジタル放送:ステレオ、二重音声対応、サラウンド機能搭載
ス ピ ー カ ー	φ28mm×2 防水スピーカー
ア ン テ ナ 入 力	F型接栓
外 部 A V 入 力	RCAピンジャック 1系統
外 部 音 声 出 力	RCAピンジャック 1系統
そ の 他 の 機 能	外部機器コントロール機能 自動電源オフ機能 EPG (電子番組表) 対応 (最大1週間)
付 属 品	・リモコン (1個) ・リモコンホルダー (1個) ・外部機器コントロール用 LEDケーブル/変換ケーブル (各1本) ・取扱説明書 (1冊)

おしらせ

- ※BSデジタル放送、110度CSデジタル放送などは受信できません。
BSデジタル放送、110度CSデジタル放送をお楽しみいただく場合は、別途BSデジタル放送、CSデジタル放送に対応したチューナーが必要となります。
- ※地上デジタル放送難視聴地域への「地デジ難視聴対策衛星放送」を受信するためには、別途BSデジタル放送用アンテナ・チューナーが必要となります。
- ※データ放送・双方向通信には対応しておりません。
- ※CATVは配信会社によっては受信できない場合があります。詳しくは各CATV会社にご確認ください。
- ※浴室テレビに使用している液晶パネルは、非常に高度な技術で作られており、99.99%以上の有効画素がありますが、0.01%以下の画素欠けや常時点灯するものがありますので、あらかじめご了承ください。
- ※浴室オーディオと接続した場合、外部スピーカーからのテレビ音声はサラウンドではありません。

MEMO

保証書

本書は、本書記載内容で無料修理を行うことをお約束するものです。
 したがってこの保証書によってお客様の法律上の権利を制限するものではありません。
 表記期間中に故障が発生した場合は、本書をご提示のうえ、お買求めの販売店・取付店または
 TOTOメンテナンス(株)修理受付センター(TEL ☎0120-1010-05 FAX ☎0120-1010-02)に修理をご依頼ください。
 (ご不明な点は、当社お客様相談室にお問い合わせください。)

お客様のなまえ	様	品名	浴室テレビ(14型2012年度省エネ法対応) EKK30094/PTZ0060
おところ		保証期間	お引渡し日から 1年間
お取付店名			
お引渡し日 ^{注1}	年 月 日		

サービス記録

年月日	サービス内容	担当者

無料修理規定

- ① 取扱説明書、本体貼付ラベルなどの注意書きにしたがった正常な使用状態で故障した場合には、表記の期間無料修理いたします。
- ② (1) 無料修理をご依頼なさる場合には、お買求めの販売店・取付店にご依頼のうえ、本書をご提示ください。
 (2) お買求めの販売店・取付店に無料修理をご依頼になれない場合には、TOTOメンテナンス(株)修理受付センターにご相談ください。
- ③ 保証期間内でもつぎの場合は有料修理になります。
 - (1) 維持管理の不備や取扱説明書に記載している警告、注意事項を守らなかったために生じた故障および損傷
 - (2) 車輛、船舶などにご使用になった場合に生ずる故障および損傷
 - (3) 専門業者以外の修理・分解・改造・移設等による故障および損傷
 - (4) 当社組立範囲外および関連設備工事による故障および損傷
 - (5) 当社組立範囲外の給水・給湯配管からの異物流入による故障および損傷
 - (6) 当社納入製品以外の機器等の設置または使用による故障および損傷
 - (7) 組立完了後、お引渡し日までの間の管理などの不備による故障および損傷
 - (8) 当社の手配によらない第三者による組立上の不注意、過失による故障および損傷
 - (9) 消耗部品(電球・ヒューズ・乾電池・日常のお手入れ箇所のOリング・ゴム栓・排水栓のパッキン・ドアのパッキン等)の消耗による故障および損傷
 - (10) 経年変化による変色、摩耗、切れ(シリコンコーキング部等)、カビの発生、汚れの固着や使用に伴う外観変化
 - (11) 砂やごみかみによる故障および損傷
 - (12) 指定規格以外の条件(電源・水圧等)による故障および損傷
 - (13) 火災・爆発等の事故、地震、水害、落雷、凍害等の天災地変、公害、ガス害(硫化水素ガス、塩素ガス等)、塩害による故障および損傷
 - (14) 温泉水・井戸水等水道関連法令に定める飲料用 waters 質基準に適合しない水を給水したことによる故障および損傷
 - (15) ねずみなどの動物や昆虫等による故障および損傷
 - (16) 寒冷地仕様でない製品の場合の凍結による故障および損傷
 - (17) 契約時、実用化されていた技術では予防することが不可能な事象またはこれらが原因で生じた事故による故障および損傷
 - (18) 保証期間経過後に申し出があった、もしくは、保証該当事項の発生後、速やかに申し出がなかった故障および損傷
 - (19) 保証書に必要なと定めた事項の記入がない場合、または字句が書き換えられていた場合
 - (20) 本書の提示がない場合

注1)

お引渡し日とは建築物が建築主様へ引き渡しされた日とします。

- ④ 本書は日本国内においてのみ有効です。
- ⑤ 保証書は再発行いたしませんので、紛失しないように大切に保管してください。
- ⑥ 無料修理により取り外された部品・製品は、TOTO株式会社の所有となります。

TOTO株式会社

〒802-8601

福岡県北九州市小倉北区中島2-1-1

お客様相談室 TEL ☎0120-03-1010
 FAX ☎0120-09-1010

修理をする前に「故障かな?と思ったら」(P.46)をご確認ください

修理・取り扱いのご相談は まずお求めの 取付店・販売店へ

取付店・販売店 〒

電話 —

転居や贈答品などでお求めの取付店・販売店へご相談できない場合は、商品名・品番をご確認のうえ、下記TOTO窓口までお問い合わせください。

お客様専用窓口



商品のお問い合わせは

TOTO(株)お客様相談室へ

TEL ☎ 0120-03-1010

FAX ☎ 0120-09-1010

受付時間：9:00～17:00(夏期休暇・年末年始を除く)

※携帯電話・PHSからのご利用は…093-951-2526(有料)へ



修理のご用命は

安心・信頼の

TOTOメンテナンス(株)修理受付センターへ

ホームページ <http://www.tom-net.jp/>

TEL ☎ 0120-1010-05

FAX ☎ 0120-1010-02

受付：年中無休

受付時間：8:00～19:00

訪問修理：年中無休(一部地域を除く)

営業時間：9:00～18:00

※携帯電話(PHSは除く)からのご利用は…0570-05-1010(有料)へ



交換部品・別売品の
ご購入は

TOTOメンテナンス(株)TOTOパーツセンターへ

TEL ☎ 0120-8282-55

FAX ☎ 0120-8272-99

受付時間：平日 9:00～18:00 土・日・祝日 10:00～18:00
(夏期休暇・年末年始を除く)

※携帯電話・PHSからのご利用は…093-952-8682(有料)へ

お客様からお預かりした個人情報、関連法令および社内諸規定に基づき慎重かつ適切に取り扱います。
詳細はTOTOホームページをご覧ください。

TOTO株式会社

TOTOホームページ <http://www.toto.co.jp/>



2012.2
AFKL136