



取扱説明書 保証書付

工事店様へ
のお願い

貴店名ならびに据付け引渡日を保証書にご記入の上、お客様に必ずお渡しください。

水中照明(浴室調光付)

安全上のご注意.....	1
使用上のご注意.....	3
各部のなまえ	4
仕様	4
水中照明(浴室調光付)のつかいかた.....	5
設定を変更するには	6
お手入れ.....	8
故障かな?と思ったら	9
アフターサービス.....	10
保証書.....	13

お
使
い
に
な
る
前
に

使
い
か
た

お
手
入
れ

故
障
か
な
?
と
思
っ
た
ら

■このたびは、TOTO水中照明(浴室調光付)をお求めいただきましてまことにありがとうございます。
この説明書をよくお読みのうえ、正しくお使いください。

■この取扱説明書は保証書付ですので大切に保存し、いつでも再読できるようにしておいてください。

安全上のご注意



必ずお守りください

●安全のために必ずお守りください●





ご使用の前に、この「安全上の注意」をよくお読みの上、正しくお使いください。
お読みになった後は、お使いになる方がいつでも見られる場所に必ず保存してください。

転居される場合は、新しく入居される方が製品を安全にお使いいただくために、この「取扱説明書」を新しく入居される方、または取次ぎされる方にお渡しください。

この「取扱説明書」では、製品を安全に正しくお使いいただき、あなたや他の人々への危害や財産への損害を未然に防止するために、いろいろな表示をしています。その表示と意味は次のようになっています。

表 示	意 味
 警告	この表示を無視して、誤った取扱いをすると、人が死亡、または重傷を負う可能性が想定される内容を示しています。
 注意	この表示を無視して、誤った取扱いをすると、人が傷害を負う可能性が想定される内容、および物的損害のみの発生が想定される内容を示しています。







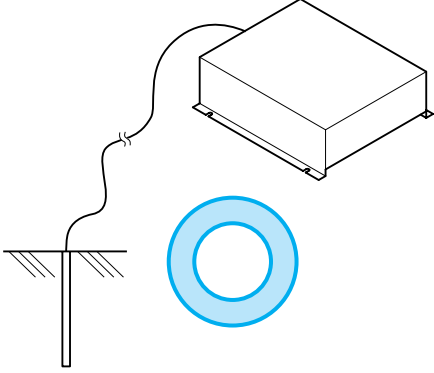

下に示す表示は「取扱説明書」や製品に表示して、お客様が安全に正しく製品をお使いいただくためのものです。内容をよく理解して正しくお使いください。

表 示	意 味
	行ってはいけない「禁止」の内容です。
	分解しないでください。
	必ず実行していただく「強制」の内容です。
	必ずアース線を接続してください。

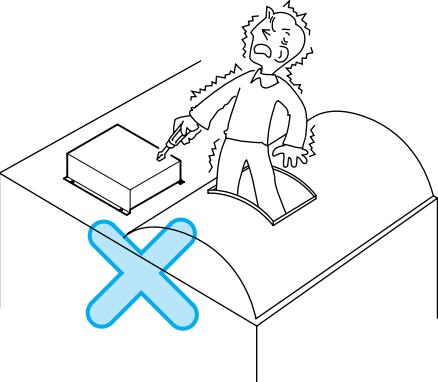

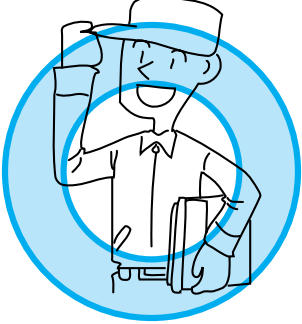
お使いになる前に

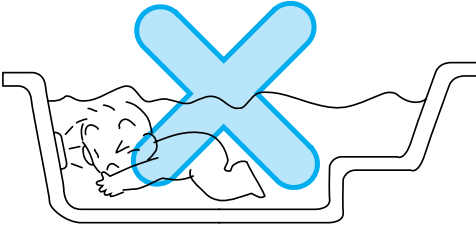
警告

 <p>アース接続</p>	<p>アース（D種接地）工事がされていることを確認する</p> <p>アース工事がされていないと故障や漏電のとき、感電の原因になります。アース工事は、お近くの工事店に依頼してください。</p>	
 <p>分解禁止</p>	<p>絶対に分解したり、修理、改造は行わない</p> <p>火災、感電の原因になります。</p>	
 <p>必ず実行</p>	<p>機器の設置及び移転は、お求めの販売店・お取付工事店・又は専門業者に依頼する</p> <p>ご自分で設置・移転工事をされ、不備があると、感電や火災の原因となります。また、漏水により家財などを汚したり、腐らせたりするおそれがあります。</p>	
 <p>禁止</p>	<p>水中照明照射部を直接のぞかない</p> <p>目を痛めるおそれがあります。</p>	
 <p>禁止</p>	<p>白熱灯（調光用）に電球型蛍光灯を使用しない</p> <p>蛍光灯の破損や発煙により火災の原因となります。</p>	

使用上のご注意

つぎのような使い方をすると、故障の原因となることがありますので、おやめください。

コントローラー・照射部について

コントローラー・照射部に衝撃を与えない
破損してケガをするおそれがあります。

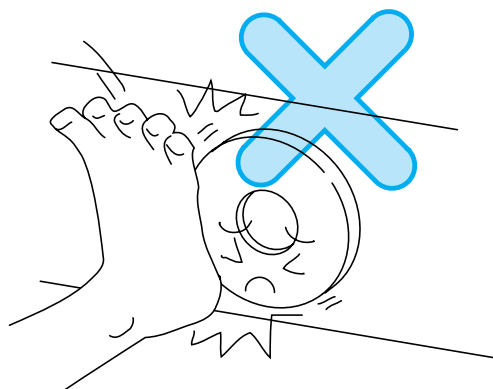
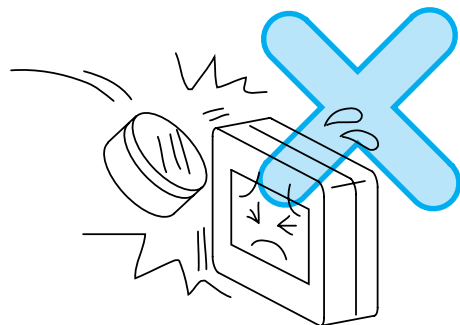

コントローラー・照射部に熱湯をかけない
変形したり、変色・退色をおこすおそれがあります。

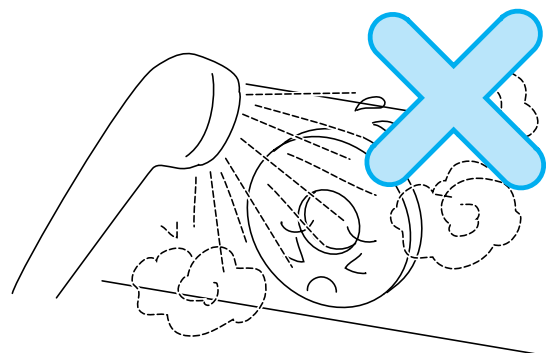
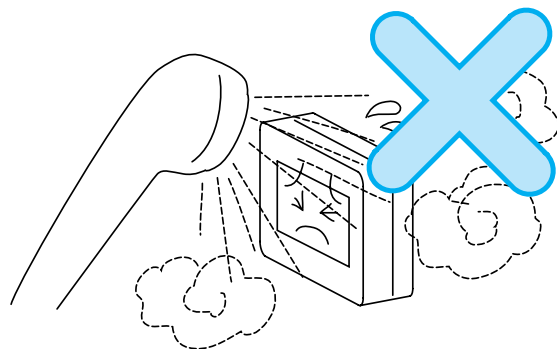

お使いになる前に

各部のなまえ

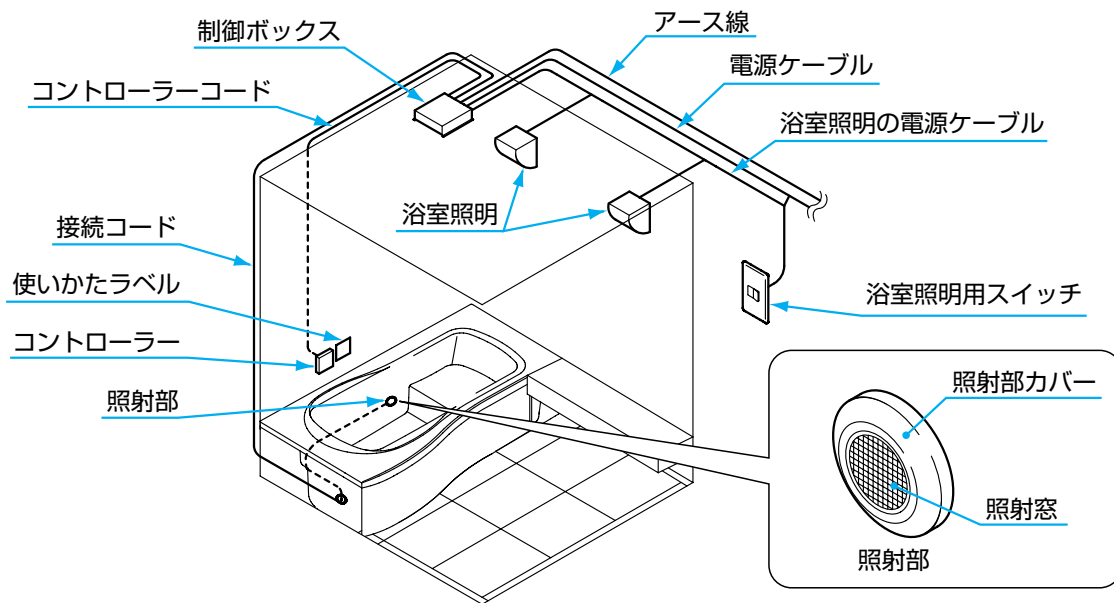

水中照明（浴室調光付）用コントローラー

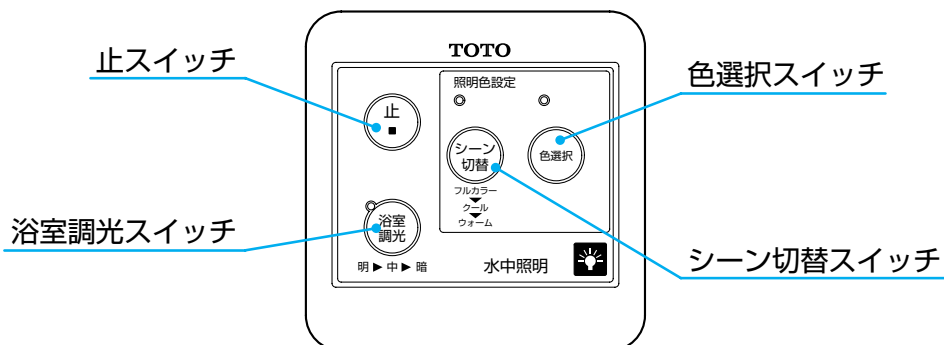

※操作方法はP.5「水中照明（浴室調光付）のつかいかた」をご参照ください。

仕様

制御ボックス仕様一覧表

外寸(mm)	200 (幅)×220 (奥行)×70 (高さ)	
本体質量	1kg	
定格電圧	AC100V	
定格周波数	50Hz/60Hz (共用)	
定格電流	0.2A	
定格消費電力	20W	
安全装置	切り忘れ防止装置	スイッチ操作がなければ15分で停止 (60分に設定を変更することも可能)
付属品	コントローラー	

※制御ボックスには、最大定格消費電力300W以下の浴室照明が接続可能です。

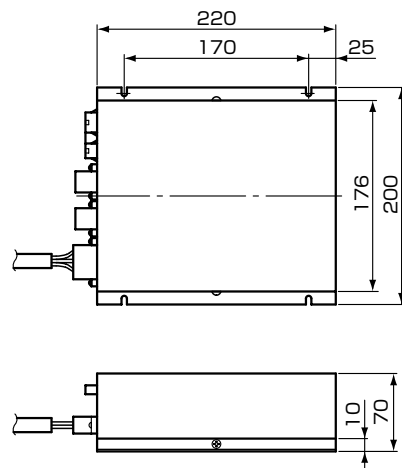

水中照明(浴室調光付)のつかいかた

1 水中照明をつける

シーン切替スイッチを押すと水中照明がフルカラーシーンで点灯します。
水中照明を点灯させると浴室照明が減光または消灯します。

フルカラーシーン：ホワイト→ライトブルー→ブルー→ブルーグリーン→ライトグリーン
→グリーン→オレンジ→レッド→ピンク→パープル→ホワイト…

2 シーンを切り換える

シーン切替スイッチをもう一度押すとクールシーン、さらにもう一度押すとウォームシーンに切り替わります。

もう一度押すとフルカラーシーンに戻ります。

クールシーン：ライトブルー→ブルー→ブルーグリーン→ライトグリーン→ライトブルー…
ウォームシーン：グリーン→オレンジ→ピンク→パープル→グリーン…

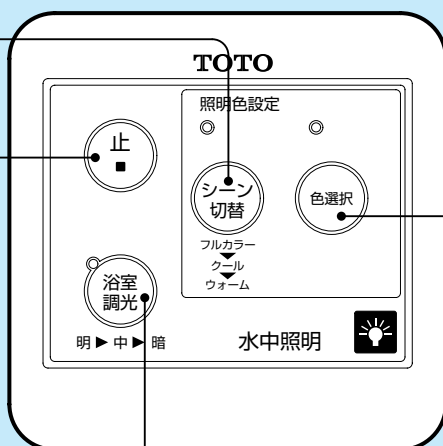

1 水中照明をつける

色選択スイッチを押すと水中照明が一定の色で点灯します。
水中照明を点灯させると浴室照明が減光または消灯します。

2 好きな色を選択する

色選択スイッチを押すと色が切り替わります。(全10色)

色選択：ライトブルー→ブルー→ブルーグリーン→
ライトグリーン→グリーン→オレンジ→
レッド→ピンク→パープル→ホワイト→
ライトブルー…

浴室照明の明るさを調節する

浴室調光スイッチを押すと、浴室照明の白熱灯の明るさが変化します。
(「明」「中」「暗」と3段階に変化)

浴室照明が蛍光灯の場合、「明」のときには点灯し、「中」「暗」のときには消灯します。(蛍光灯は調光できません。)

水中照明が点灯しているとき、白熱灯の場合は「暗」で点灯し、蛍光灯の場合は消灯します。

3 水中照明を消す

止スイッチを押すと水中照明が消えます。

浴室照明の白熱灯が「明」で点灯し、蛍光灯も点灯します。

■各スイッチを押しても点灯しないときは、9ページの「故障かな?と思ったら」をご参照ください。

■水中照明点灯中、スイッチ操作が15分間一度も行われなかった場合、切り忘れ防止のため自動的に水中照明が消えます。自動停止までの時間は60分間に設定変更することもできます。

(7ページ参照)

設定を変更するには

こんなときには設定変更

「水中照明をつけるときは、浴室照明を消して真っ暗にしたい！」

⇒白熱灯の調光設定を変更します。①をご覧ください。

「水中照明の点灯時間をもっと長くしたい！」

⇒自動OFFタイマー設定を変更します。7ページの②をご覧ください。

① 白熱灯の調光設定を変更する

- 初期設定では、水中照明が点灯しているとき、浴室照明が白熱灯の場合は「暗」で点灯し、蛍光灯の場合は「消灯」します。
- 水中照明が点灯しているときに白熱灯を消灯したい場合、以下の手順により白熱灯の調光設定を変更してください。設定変更後は水中照明点灯時、白熱灯・蛍光灯ともに消灯状態になります。

1 設定変更モードに切り替える

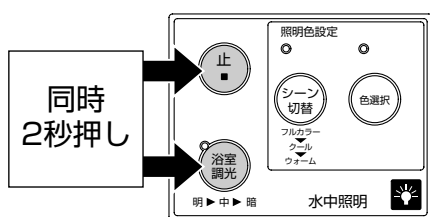

- ①止スイッチを押しながら、浴室調光スイッチを同時に2秒以上押します。

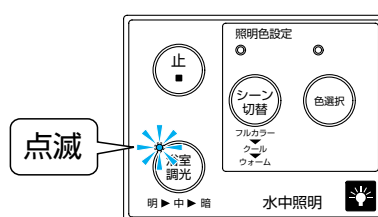

- ②浴室調光スイッチの左上のランプが点滅します。これで設定変更モードに切り替わりました。(スイッチから手を離してもかまいません。)

2 白熱灯の調光設定を変更する

初期状態は設定Aになっています。
設定Bに変更するには、シーン切替スイッチを1回押し、スイッチ左上のランプを点灯状態にしてください。
(シーン切替スイッチをもう1回押すと設定Aに戻ります。)

※設定Bは水中照明が点灯している場合のみ浴室照明を消灯させることができます。

	白熱灯の調光設定	シーン切替ランプ
設定A		
設定B		

3 設定変更モードを終了する

最後に止スイッチを押してください。
全てのスイッチ左上のランプが消灯します。
これで設定変更が完了しました。

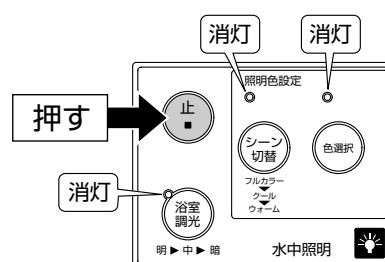

② 自動OFFタイマー設定を変更する

- 水中照明点灯中にスイッチ操作を15分間一度も行わなかった場合、切り忘れ防止のため自動的に水中照明が消え、浴室照明（白熱灯・蛍光灯）が点灯します。
- 水中照明の点灯時間をより長くしたい場合、以下の手順に従い自動停止までの時間を60分間に設定変更してください。

1 設定変更モードに切り替える

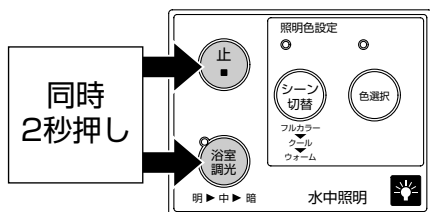

①止スイッチを押しながら、浴室調光スイッチを同時に2秒以上押します。

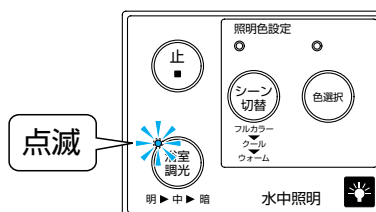

②浴室調光スイッチの左上のランプが点滅します。これで設定変更モードに切り替わりました。（スイッチから手を離してもかまいません。）

2 自動OFFタイマー設定を変更する

初期状態は設定Aになっています。
設定Bに変更するには、色選択スイッチを1回押し、スイッチ左上のランプを点灯状態にしてください。（色選択スイッチをもう1回押すと設定Aに戻ります。）

	自動OFFタイマー設定	色選択ランプ
設定A	15分	<input type="radio"/> 消灯 <input checked="" type="radio"/> 色選択
設定B	60分	<input checked="" type="radio"/> 点灯 <input type="radio"/> 色選択

3 設定変更モードを終了する

最後に止スイッチを押してください。
全てのスイッチ左上のランプが消灯します。
これで設定変更が完了しました。

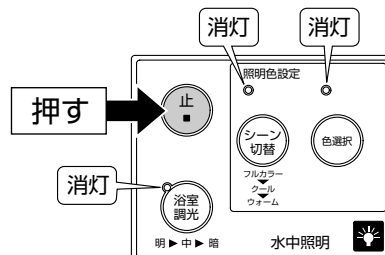

お手入れ

コントローラー・照射部のお手入れ

通常は乾いた布で汚れをふきとってください。

汚れがひどいときは、適量にうすめた中性洗剤を含ませた布かスポンジで汚れをふきとってください。

照射部カバーのお手入れ

照射部カバーと浴槽のすき間の汚れがひどい時は、カバーを手で取外して、適量にうすめた中性洗剤を含ませた布かスポンジで汚れをふきとってください。

※取付けは逆の要領で行ってください。

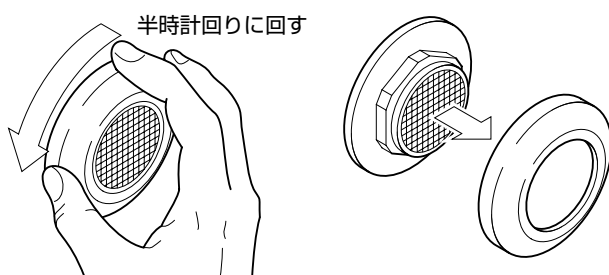

⚠ 注意

●照射部カバーを取外す際は、工具などを使用しない
破損したり浴槽から漏水するおそれがあります。

●照射部カバー以外の部品は絶対に取外さない
浴槽から漏水するおそれがあります。

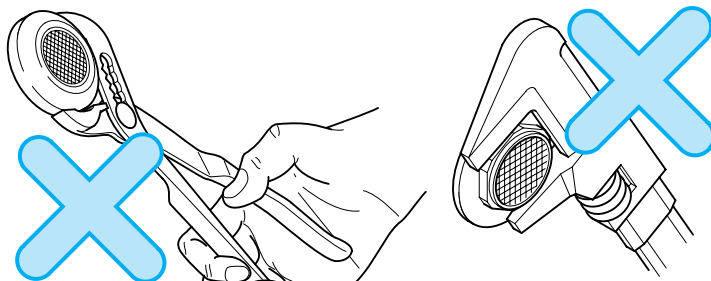

⚠ 注意

⊘ お手入れの際は、次のものを使わないでください。本体に不具合が生じるおそれがあります。

- 「酸性」の表示の洗剤
- 固形または粉末の塩素系洗浄剤・漂白剤
- 薬品（塩酸）
- みがき粉
- ナイロンたわし
- 金属たわし
- サンドペーパー
- ネット付スポンジ
- アルミ付スポンジ
- 不織布付スポンジ

- 「アルカリ性」の表示の洗剤
- シンナー・アセトンなどの溶剤
- クレンザー（粉末や研磨力の強いもの）

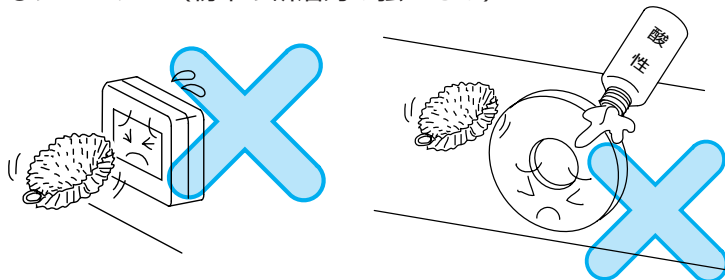

人体に影響が出たり、本体に不具合が生じるおそれがあります。

故障かな？と思ったら

「水中照明がつかない！」など、故障かな？と思うことがありましたら、修理を依頼される前にまず、下記をお読みください。

それでもなお、異常のある場合は10ページの「アフターサービス」をご参照のうえ、修理を依頼してください。

●家庭用ブレーカーは入っていますか？

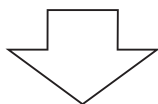

OFFになっている場合は、ONにして再度確認してください。

家庭用ブレーカー

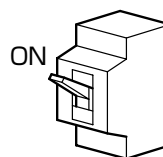

このようなときは故障ではありません。

水中照明が自動的に消える

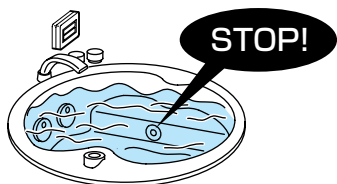

水中照明点灯中、スイッチ操作が15分間1度も行われなかった場合、切り忘れ防止のため、自動的に水中照明が消えます。継続使用したい時は、再度点灯スイッチを押してください。自動停止までの時間は60分間に設定変更することもできます。(7ページ参照)

浴室照明の調光設定を「切」のある設定に変更したが、浴室調光スイッチを押しても浴室照明が消灯しない。

安全の為、水中照明が点灯していない場合は浴室照明は「切」にならないようになっています。

お手入れ

故障かな？と思ったら

アフターサービス

修理を依頼する前に「故障かな?と思ったら」(9ページ)をご確認ください。

保証について

- 本製品は、設置日から1カ年保証です。
- この取扱説明書の13ページが保証書になっています。必ずお引渡年月日、お取付店名、扱者印などの記入をお確かめになり、保証書内容をよくお読みのうえ、大切に保存してください。

保証期間中に修理を依頼されるとき

もう一度取扱説明書をよくお読みいただき、ご確認ください。なお、異常があるときには、お求めの販売店・お取付工事店または、TOTOメンテナンス(株)☎0120-1010-05(フリーダイヤル)に修理を依頼してください。保証書の記載内容により修理いたします。

連絡していただきたい内容

- ご住所・お名前・電話番号
- 故障内容・異常状況(9ページでご確認ください)
- 製品名：水中照明(浴室調光付)
- 訪問ご希望日
- お引渡日(保証書をご覧ください)

【お客様の個人情報のお取り扱い】

お客様からお預かりした個人情報は、関連法令および社内諸規定に基づき慎重かつ適切にお取り扱いします。詳細はTOTOホームページをご覧ください。

保証期間経過後、修理を依頼されるとき

TOTOお客様相談室またはTOTOメンテナンス(株)にまずご相談ください。
修理により製品の機能が維持できる場合には、ご要望により有料で修理いたします。

本製品の補修用部品の最低保有期間は、製造打切後10年です。

なお、補修用部品とは、製品の機能を維持するための部品です。

部品の交換について

無料修理により取り外された部品・製品はTOTO(株)の所有となります。

修理料金のしくみ〈TOTOメンテナンス(株)にご依頼の場合〉

修理料金は **技術料** + **部品代** + **出張料** で構成されています。

製品のある場所へ技術者を派遣する場合の費用です。

修理に使用した部品代です。

診断・故障箇所の修理及び部品交換・調整・修理完了時の点検などの作業にかかる費用です。

MEMO

故障かな？と思ったら

MEMO

保証書

本書は、本書記載内容で無料修理を行うことをお約束するものです。

お引渡日から表記期間中に故障が発生した場合は本書をご提示の上、お買求めの販売店・取付店またはTOTOメンテナンス(株)(フリーダイヤル TEL: 0120-1010-05 FAX: 0120-1010-02)に修理をご依頼ください
(ご不明な点は、当社お客様相談室にお問い合わせください)。

お客様	おなまえ	様	品名	水中照明 (浴室調光付)
	おところ ㊦		お引渡日	年 月 日
お取付店名		㊦	保証期間	お引渡日から1カ年
	㊦ Tel			

★お客様へ

この保証書をお受け取りになるときに、お引渡年月日、取付店名、扱印が記入してあることを確認してください。
本保証書は再発行しませんので紛失されないよう大切に保管してください。

〈無料修理規定〉

- 取扱説明書、本体貼付ラベルなどの注意書にしたがった正常な使用状態で故障した場合には、表記の期間無料修理いたします
- 保証期間内に故障して無料修理を受ける場合は、お買求めの販売店・取付店またはTOTOメンテナンス(株)(フリーダイヤル TEL: 0120-1010-05 FAX: 0120-1010-02)にご依頼の上、出張修理に際して本書をご提示ください。
- ご転居の場合は事前にお買求めの販売店・取付店にご相談ください。
- 保証期間内でもつぎの場合には有料修理になります。
 - イ 使用上の誤り及び不当な修理や改造による故障及び損傷
 - ロ 取付後の移設等に起因する故障及び損傷
 - ハ 火災・地震・水害・落雷・凍害・その他の天災地変、公害、ガス害(硫化水素ガスなど)、塩害や異常電圧による故障及び損傷
 - ニ 一般家庭用以外(例えば業務用での使用または車輛・船舶への搭載)に使用された場合の故障及び損傷
 - ホ 指定外の燃料・電源(電圧・周波数)の使用及び異常水質による故障及び損傷
 - ヘ 砂やごみかみによる不具合及び消耗部品(電球・ヒューズ・乾電池・水栓金具のパッキン及び浴槽排水栓など)の消耗
 - ト 取付上の不注意・過失による故障及び損傷
 - チ 維持管理の不備による汚れなどの不具合
 - リ 本書の提示がない場合
 - ヌ 本書にお客様名、お取付店名、お引渡日の記入のない場合、あるいは字句を書き替えられた場合
- 本書は日本国内においてのみ有効です。
- 保証書は再発行いたしませんので、紛失しないよう大切に保存してください。
- 無料修理により取り外された部品・製品は、TOTO(株)の所有となります。

修理をご依頼される前に「故障かな?と思ったら」の項をご確認ください。

商品のお問い合わせは TOTOお客様相談室へ TEL ☎ 0120-03-1010 FAX ☎ 0120-09-1010 受付時間：平日 9:00-18:00 土・日・祝日 10:00-18:00 (夏期休暇・年末年始を除く)	補修用部品のご購入は TOTOパーツセンターへ TEL ☎ 0120-8282-55 FAX ☎ 0120-8272-99 受付時間：平日 9:00-18:00 土・日・祝日 10:00-18:00 (夏期休暇・年末年始を除く)	修理のご依頼は TOTOメンテナンス(株)へ TEL ☎ 0120-1010-05 FAX ☎ 0120-1010-02 受付(年中無休) 受付時間：関東・甲信越地区 8:00-20:00 ：上記以外の地区 9:00-20:00 訪問修理(年中無休) 営業時間： 9:00-18:00
---	--	--

※ この保証書は本書に明示した期間、条件のもとにおいて無料修理をお約束するものです。したがってこの保証書によってお客様の法律上の権利を制限するものではありません。保証期間経過後の修理などについてご不明の場合は、当社お客様相談室またはTOTOメンテナンス(株)にお問い合わせください。

