

## ブルーダウンライト (浴室内照明スイッチ付)

- ◆このたびは、TOTOブルーダウンライト（浴室内照明スイッチ付）をお求めいただきましてまことにありがとうございます。  
この取扱説明書をよくお読みのうえ、正しくお使いください。
- ◆保証書に取付店名、取付日などが記入されていることを必ずお確かめください。
- ◆この取扱説明書は大切に保管し、必要なお読みください。

### はじめに

安全上のご注意	2
使用上のご注意	3
各部のなまえ	4
仕様	5

### 使いかた

ブルーダウンライトのつかいかた	5
設定を変更するには	6

### お手入れ

お手入れ	7
------	---

### 故障かな?と思ったら

故障かな?と思ったら	8
アフターサービス	9
保証書	11

# 安全上のご注意



必ずお守りください

## ●安全のために必ずお守りください●

ご使用の前に、この「安全上のご注意」をよくお読みのうえ、正しくお使いください。  
お読みになった後は、お使いになる方がいつでも見られる場所に必ず保存してください。

転居される場合は、新しく入居される方が製品を安全にお使いいただくために、この「取扱説明書」を新しく入居される方、または取り次ぎされる方にお渡しください。

この「取扱説明書」では、製品を安全に正しくお使いいただき、あなたや他の人々への危害や財産への損害を未然に防止するために、いろいろな表示をしています。その表示と意味は次のようになっています。

表 示	意 味
 <b>警告</b>	この表示を無視して、誤った取扱いをすると「人が死亡、または重傷を負う可能性が想定される」内容を示しています。
 <b>注意</b>	この表示を無視して、誤った取扱いをすると「人が傷害を負う可能性が想定される内容、および物的損害のみの発生が想定される」内容を示しています。

下に示す表示は「取扱説明書」や製品に表示して、お客様が安全に正しく製品をお使いいただくためのものです。内容をよく理解して正しくお使いください。







表 示	意 味
 禁 止	行ってはいけない「禁止」の内容です。
 分解禁止	分解しないでください。
 必ず実行	必ず実行していただく「強制」の内容です。
 アース接続	必ずアース線を接続してください。



# 安全上のご注意

必ずお守りください

## 警告

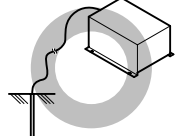
 禁止	ブルーダウンライト照射部を直接のぞかない 目を痛めるおそれがあります。 
	コントローラーのスイッチが外れた状態で、光源を直接のぞかない 目を痛めるおそれがあります。
 分解禁止	絶対に分解したり、修理、改造は行わない 火災、感電の原因になります。 
 必ず実行	機器の設置および移転は、お求めの販売店・お取付工事店・ または専門業者に依頼する ご自分で設置・移転工事をされ、不備があると、感電や火災の原因とな ります。 また、漏水により家財などを汚したり、腐らせたりするおそれがあります。 
 アース接続	アース（D種接地）工事がされていることを確認する アース工事がされていないと故障や漏電のとき、感電する原因になりま す。アース工事は、お近くの工事店に依頼してください。 

お使いになる前に

# 使用上のご注意

つぎのような使いかたをすると、故障の原因となることがありますので、おやめください。

## コントローラー・ブルーダウンライト照射部について

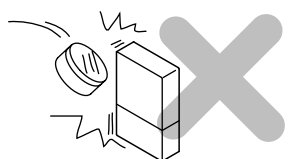
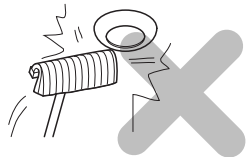
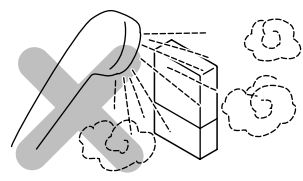
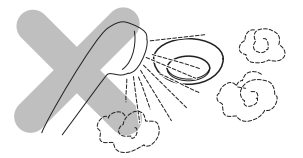
コントローラー・照 射部に衝撃を与えない 破損してケガをするおそ れがあります。  	コントローラー・ 照射部に熱湯をかける 変形したり、変色・褪 色をおこすおそれがあり ます。  
---	--

## お手入れについて

お手入れは、浴室用中性洗剤を使用し、すぐに十分な水で洗い流す

浴室用中性洗剤でも、原液を使用したり、洗剤をつけたまま放置するとコントローラーが破損することがあります。必ず水を含ませたスポンジに浴室用中性洗剤をつけて使用し、放置せず早めにしっかりと水で洗剤を洗い流してください。

# 各部のなまえ

## ■ブルーダウンライト（調光機能なし）の場合

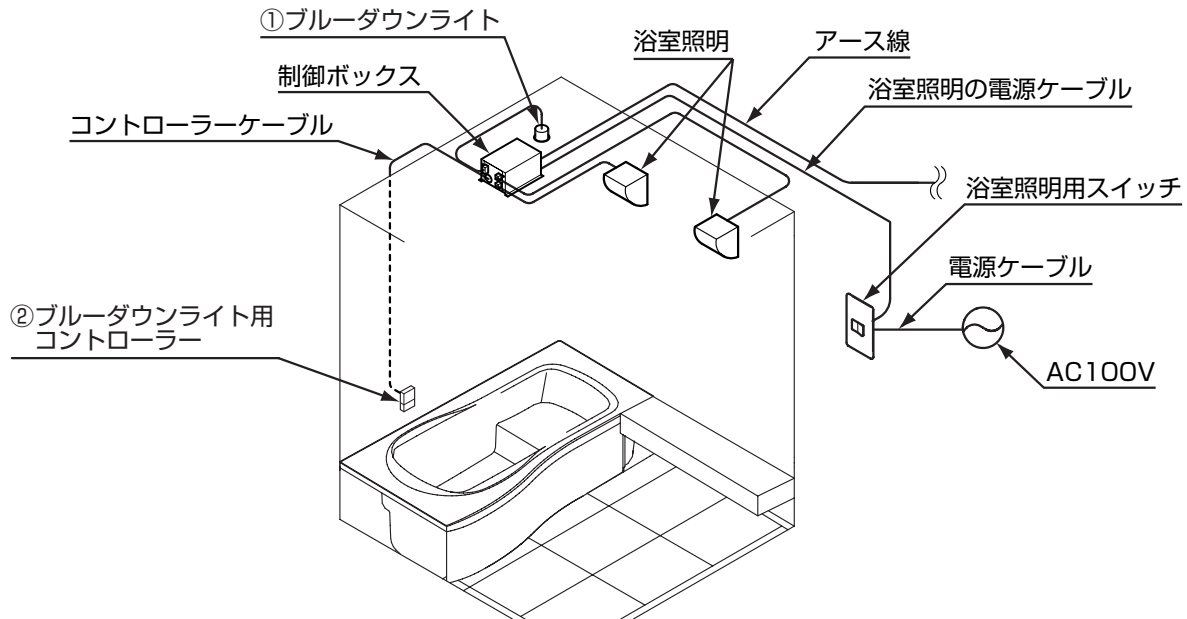

## ■ブルーダウンライト（調光機能付き）の場合 調光システムの取扱説明書も合わせてお読みください。

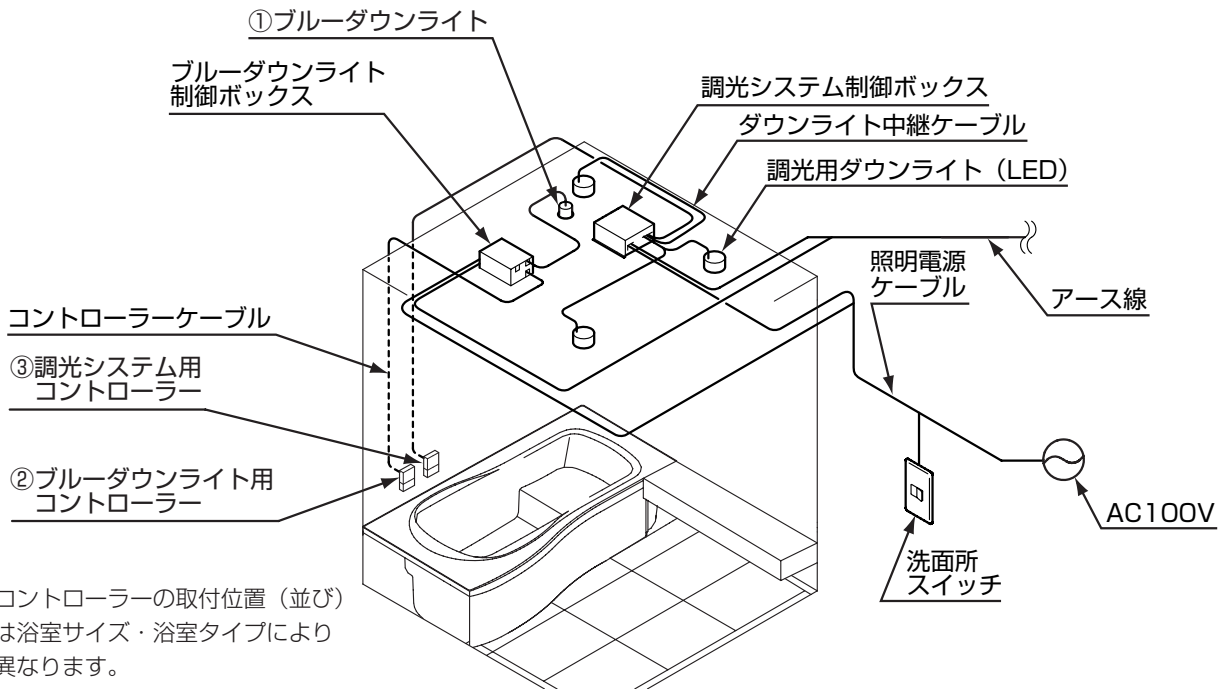

※コントローラーの取付位置（並び）は浴室サイズ・浴室タイプにより異なります。

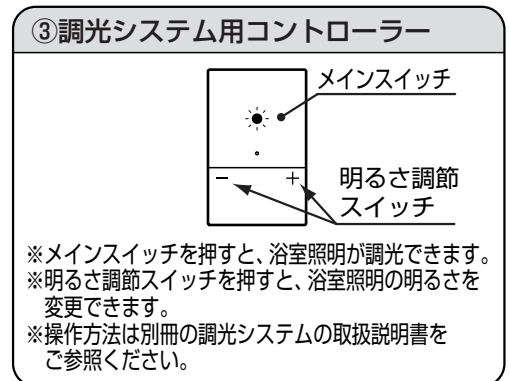
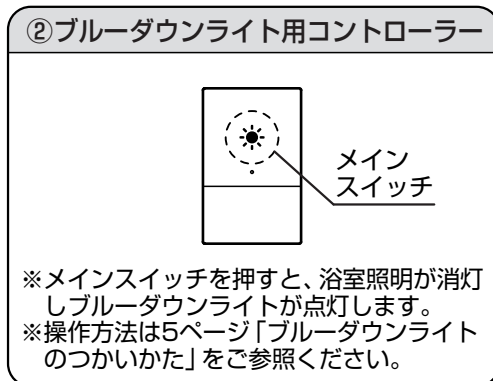
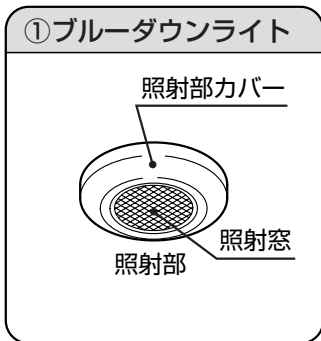

# 仕様

ブルーダウンライト用照射部仕様一覧表

定格電圧	AC100V
定格周波数	50Hz/60Hz
定格消費電力	約1W
外形寸法	83 (幅)×101 (高さ)
重量	約200g

制御ボックス仕様一覧表

外寸(mm)	248 (幅)×137 (奥行)×111 (高さ)
本体質量	約1570g
定格電圧	AC100V
定格周波数	50Hz/60Hz (共用)
定格容量	240VA※
消費電力	約3W (浴室照明を含まない)
安全装置	切り忘れ防止装置
	スイッチ操作がなければ15分で調光自動OFF (60分および、自動OFFなしに設定を変更することも可能です。設定変更方法は7ページをご参照ください。)

※制御ボックスには、浴室照明最大240Wが接続可能です。

ブルーダウンライトは、上記に加えて専用端子台にブルーダウンライト約1Wが追加されます。

※調光システムの制御ボックス仕様については、別冊の調光システムの取扱説明書をご参照ください。

## ブルーダウンライトのつかいかた

■スイッチは文字表示部分を軽く押してください。

強く押しすぎたり、連打すると受け付けないことがあります。また、強く押しすぎるとカバーが浮いたりスイッチ部が外れることがあります。

### 事前準備：浴室照明をつける

洗面所などに取り付けられている浴室照明用スイッチを入れて浴室の照明を点灯させてください。

浴室照明用スイッチを入れていないと、コントローラーの操作はできません。

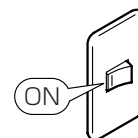

### 1 ブルーダウンライトをつける

メインスイッチを押すと、ブルーダウンライトが点灯します。

調光システムと組合わせてない場合、浴室照明が連動して消灯します。

### 2 ブルーダウンライトを消灯する

メインスイッチをもう一度押すとブルーダウンライトは消灯状態になります。

調光システムと組合わせてない場合、ブルーダウンライトを除く浴室の照明が点灯します。

■ブルーダウンライトをご使用中にスイッチ操作が15分間一度も行われなかった場合、切り忘れ防止のため自動的にブルーダウンライト点灯は終了します。(調光システムと組合わせてない場合、浴室照明が点灯します。) 自動停止までの時間は「60分間」「連続」に設定変更することができます。(→6ページ)

# 設定を変更するには

## こんなときには設定変更

- 「ブルーダウンライトの時間をもっと長くしたい！」  
⇒自動OFFタイマー設定を変更します。…下記を参照ください。

## ブルーダウンライトの自動OFFタイマー設定を変更する

- 自動OFFタイマー時間を「15分」「60分」「連続」から選べます。
- ※初期設定（工場出荷時）は「15分」になっています。

- 1 浴室照明が点灯し、コントローラーは切になっていることを確認する  
洗面所などに取り付けられている浴室照明用スイッチを入れて浴室の照明を点灯させてください。

メインスイッチ

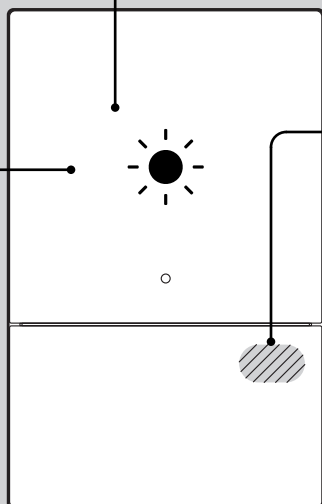

- 2 左図斜線部分を10秒以上押す  
ピッと鳴って、下図の設定変更ランプが片側または両方点灯して設定変更モードに切り替わります。  
※下表のタイマー設定の状態により、点灯する設定モードランプは異なります。

- 3 右側または左側の設定モードランプ部分を押すことで、自動OFFタイマー設定を変更する  
初期設定は「15分」になっています。  
(左側設定モードランプのみ点灯)  
設定は記憶します。

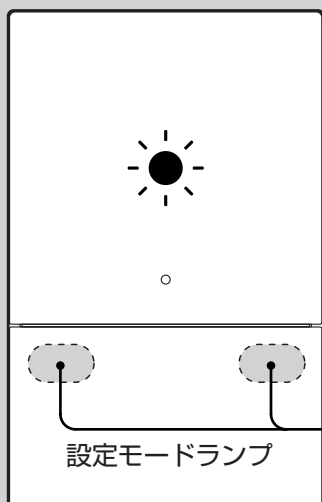

自動OFF タイマー設定	スイッチの点灯状態	
	左側	右側
連続	点灯	点灯
60分		点灯
15分 (初期設定)	点灯	

- 4 メインスイッチを押して、設定変更を終了する  
約1分間スイッチの操作のない場合は自動的に終了します。

# お手入れ

## コントローラー・照射部(ブルーダウンライト)のお手入れ

通常はかたく絞った布で汚れをふき取ってください。

コントローラーが並んで付いてるときのすき間は、綿棒などを用いて清掃してください。  
汚れがひどいときは、適量にうすめた中性洗剤を含ませた布かスポンジで汚れをふき取ってください。

汚れをふき取った後は、放置せず早めにしっかりと水で洗い流してください。

原液を使用したり、洗剤をつけたまま放置するとコントローラーが破損することがあります。

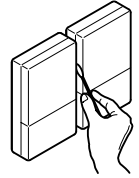

## ⚠ 注意

照射部カバー(ブルーダウンライト)は取り外さない  
破損するおそれがあります。

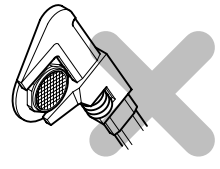
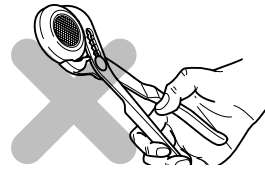

## ⚠ 注意



お手入れの際は、次のものを使わない

製品に不具合が生じたり、使用方法によっては人体に影響を及ぼすおそれがあります。

禁止

- |                     |                     |
|---------------------|---------------------|
| ●「酸性」の表示の洗剤         | ●「アルカリ性」の表示の洗剤      |
| ●固形または粉末の塩素系洗浄剤・漂白剤 | ●シンナー・アセトンなどの溶剤     |
| ●薬品(塩酸、クエン酸など)      | ●クレンザー(粉末や研磨力の強いもの) |
| ●みがき粉               |                     |
| ●ナイロンたわし、金属たわし      |                     |
| ●サンドペーパー            |                     |
| ●ネット付スポンジ           | ●エタノール              |
| ●アルミ付スポンジ           | ●サビ取り洗浄剤            |
| ●不織布付スポンジ           | ●サビ取り剤              |

人体に影響が出たり、本体に不具合が生じるおそれがあります。

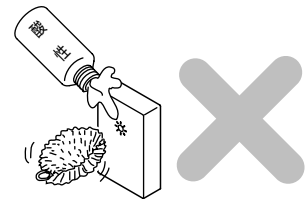



# 故障かな？と思ったら

「ブルーダウンライトがつかない！」など、故障かな？と思うことがありましたら、修理を依頼される前にまず、下記をお読みください。

それでもなお、異常のある場合は9ページの「アフターサービス」をご参照のうえ、修理を依頼してください。

●家庭用ブレーカーは入っていますか？

OFFになっている場合は、ONにして再度確認してください。

家庭用ブレーカー

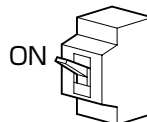

このようなときは故障ではありません。

<p>ブルーダウンライトを点灯していたところ、自動的に切れて浴室照明が全光になった。 (調光システムと組合わせてない場合)</p>	<p>ブルーダウンライト点灯中、スイッチ操作が15分間1度も行われなかった場合、切り忘れ防止のため、調光自動OFFになります。 継続使用したいときは、再度「メインスイッチ」を押してください。自動OFFまでの時間は「60分間」または「連続」に設定変更することもできます。(6ページ参照)</p>
<p>ブルーダウンライトが点灯しない。</p>	<p>浴室照明用のスイッチは入ってますか？ →浴室照明用スイッチを入れていないと操作できません。</p>
<p>コントローラーのスイッチが操作できない。</p>	<p>メインスイッチは印刷表示部付近または凸部付近を軽く操作してください。強く押しすぎたり、連打すると受け付けないことがあります。また、スイッチの端や隅を操作すると、受け付けなかったり、意図したスイッチとは異なるスイッチが入ることがあります。</p> <p>強い衝撃を受けるとコントローラーのスイッチカバーがズレて動かなくなることがあります。その場合はカバーのズレを直してください。</p>
<p>コントローラーの点灯する光に色ムラや明るさムラがある。</p>	<p>故障ではありません。 部品のバラツキや経年変化により点灯する光の範囲、点灯色や明るさにバラツキが生じることがあります。</p>



# アフターサービス

修理を依頼する前に「故障かな?と思ったら」(8ページ)をご確認ください。

## 保証について

- 本製品は、お引渡日から1年保証です。
- この取扱説明書の11ページが保証書になっています。必ずお引渡年月日、お取付店名、扱者印などの記入をお確かめになり、保証書内容をよくお読みのうえ、大切に保存してください。

## 保証期間中に修理を依頼されるとき

もう一度取扱説明書をよくお読みいただき、ご確認ください。なお、異常があるときには、お求めの販売店・お取付工事店または、TOTOメンテナンス(株)修理受付センター ☎0120-1010-05(フリーダイヤル)に修理を依頼してください。保証書の記載内容により修理いたします。

### 連絡していただきたい内容

- ご住所・お名前・電話番号
- 故障内容・異常状況(8ページでご確認ください)
- 製品名:ブルーダウンライト(浴室内照明スイッチ付)
- 訪問ご希望日
- お引渡日(保証書をご覧ください)

## 保証期間経過後、修理を依頼されるとき

TOTOお客様相談室またはTOTOメンテナンス(株)修理受付センターにまずご相談ください。修理により製品の機能が維持できる場合には、ご要望により有料で修理いたします。

## 本製品の補修用性能部品の保有期間は、製造打切後10年です。

なお、補修用性能部品とは、製品の機能を維持するための部品です。

## 部品の交換について

無料修理により取り外された部品・製品はTOTO(株)の所有となります。

## 修理料金のしくみ〈TOTOメンテナンス(株)にご依頼の場合〉

修理により商品の機能が維持できる場合には、ご要望により有料にて修理させていただきます。

修理料金は **技術料** + **部品代** + **訪問料** で構成されています。

ただし、補修用部品の保有期間が経過している商品は、修理できない場合がございます。

# MEMO

---

# TOTO

## 保証書

本書は、本書記載内容で無料修理を行うことをお約束するものです。  
したがってこの保証書によってお客様の法律上の権利を制限するものではありません。  
表記期間中に故障が発生した場合は、本書をご提示のうえ、お買求めの販売店・組立店または  
TOTOメンテナンス(株)修理受付センター (TEL ☎0120-1010-05 FAX ☎0120-1010-02)に修理をご依頼ください。  
(ご不明な点は、当社お客様相談室にお問い合わせください。)

お客様のおなまえ	様	品 名	ブルーダウンライト(浴室照明スイッチ付)
おところ		お引渡し日 <sup>注1</sup>	年 月 日
お取扱店名		保証期間	お引渡し日から1カ年

### サービス記録

年月日	サービス内容	担当者
-----	--------	-----

### 無料修理規定

- 取扱説明書、本体貼付ラベルなどの注意書きにしたがった正常な使用状態で故障した場合には、表記の期間無料修理いたします。
- (1) 無料修理をご依頼なさる場合には、お買求めの販売店・組立店にご依頼のうえ、本書をご提示ください。  
(2) お買求めの販売店・組立店に無料修理をご依頼になれない場合には、TOTOメンテナンス(株)修理受付センターにご相談ください。
- 保証期間内でもつぎの場合は有料修理になります。
  - 維持管理の不備や取扱説明書に記載している警告、注意事項を守らなかったために生じた故障および損傷
  - 車輛、船舶などにご使用になった場合に生ずる故障および損傷
  - 専門業者以外の修理・分解・改造・移設等による故障および損傷
  - 当社組立範囲外および関連設備工事による故障および損傷
  - 当社組立範囲外の給水・給湯配管からの異物流入による故障および損傷
  - 当社納入製品以外の機器等の設置または使用による故障および損傷
  - 組立完了後、お引渡し日までの間の管理などの不備による故障および損傷
  - 当社の手配によらない第三者による組立上の不注意、過失による故障および損傷
  - 消耗部品(電球・ヒューズ・乾電池・日常のお手入れ箇所のリング・ゴム栓・排水栓のパッキン・ドアのパッキン等)の消耗による故障および損傷
  - 経年変化による変色、摩耗、切れ(シリコンコーキング部等)、カビの発生、汚れの固着や使用に伴う外観変化
  - 砂やごみかみによる故障および損傷
  - 指定規格以外の条件(電源・水圧等)による故障および損傷
  - 火災・爆発等の事故、地震、水害、落雷、凍害等の天災地変、公害、ガス害(硫化水素ガス、塩素ガス等)、塩害による故障および損傷
  - 温泉水・井戸水等水道関連法令に定める飲料用 waters 基準に適合しない水を給水したことによる故障および損傷
  - ねずみなどの動物や昆虫等による故障および損傷
  - 寒冷地仕様でない製品の凍結による故障および損傷
  - 契約時、実用化されていた技術では予防することが不可能な事象またはこれらが原因で生じた事故による故障および損傷
  - 保証期間経過後に申し出があった、もしくは、保証該当事項の発生後、速やかに申し出がなかった故障および損傷
  - 保証書に必要と定めた事項の記入がない場合、または字句が書き換えられていた場合
  - 本書の提示がない場合

- 本書は日本国内においてのみ有効です。
- 保証書は再発行いたしませんので、紛失しないように大切に保管してください。
- 無料修理により取り外された部品・製品は、TOTO株式会社の所有となります。

注1)  
お引渡し日とは建築物が建築主様へ引き渡された日とします。

## TOTO株式会社

〒802-8601

福岡県北九州市小倉北区中島2-1-1

お客様相談室 TEL ☎0120-03-1010

FAX ☎0120-09-1010

修理を依頼する前に「故障かな?と思ったら」(P.8)をご確認ください

## 修理・取り扱いのご相談は まずお求めの組立店・販売店へ

取付店・販売店

〒

電話

—

転居や贈答品などでお求めの取付店・販売店へご相談できない場合は、商品名・品番をご確認のうえ、下記TOTO窓口までお問い合わせください。

## お客様専用窓口



商品のお問い合わせは

TOTO(株)お客様相談室へ

TEL ☎ 0120-03-1010

FAX ☎ 0120-09-1010

受付時間：9:00～17:00（夏期休暇・年末年始を除く）

※携帯電話・PHSからのご利用は…093-951-2526（有料）へ



修理のご用命は

安心・信頼の

TOTOメンテナンス(株)修理受付センターへ

ホームページ <http://www.tom-net.jp/>

TEL ☎ 0120-1010-05

FAX ☎ 0120-1010-02

受付：年中無休

受付時間：8:00～19:00

訪問修理：年中無休（一部地域を除く）

営業時間：9:00～18:00

※携帯電話（PHSは除く）からのご利用は…0570-05-1010（有料）へ



交換部品・別売品の  
ご購入は

TOTOメンテナンス(株)TOTOパーツセンターへ

TEL ☎ 0120-8282-55

FAX ☎ 0120-8272-99

受付時間：平日 9:00～18:00 土・日・祝日 10:00～18:00  
（夏期休暇・年末年始を除く）

※携帯電話・PHSからのご利用は…093-952-8682（有料）へ

お客様からお預かりした個人情報、関連法令および社内諸規定に基づき慎重かつ適切に取り扱います。  
詳細はTOTOホームページをご覧ください。

TOTO株式会社

TOTOホームページ <http://www.toto.co.jp/>



2013.8  
EKL20031N1