

修理を依頼する前に「故障かな?と思ったら」(P.36)をご確認ください

## 修理・取り扱いのご相談は まずお求めの組立店・販売店へ

組立店・販売店 〒

電話 —

転居や贈答品などでお求めの組立店・販売店へご相談できない場合は、商品名・品番をご確認のうえ、下記TOTO窓口までお問い合わせください。

## お客様専用窓口



商品のお問い合わせは

TOTO(株)お客様相談室へ

TEL ☎ 0120-03-1010

FAX ☎ 0120-09-1010

受付時間：9:00～17:00（夏期休暇・年末年始を除く）



修理のご用命は

安心・信頼の  
TOTOメンテナンス(株)修理受付センターへ

ホームページ <https://www.tom-net.jp>

TEL ☎ 0120-1010-05

FAX ☎ 0120-1010-02

受付：年中無休

受付時間：8:00～18:00

訪問修理：年中無休（一部地域を除く）

営業時間：9:00～17:00



交換部品・別売品  
ご購入は

TOTOメンテナンス(株)TOTOパーツセンターへ

TEL ☎ 0120-8282-55

FAX ☎ 0120-8272-99

受付時間：平日 9:00～18:00 土・日・祝日 9:00～17:00

（夏期休暇・年末年始を除く）

※インターネットでの部品購入はTOTOパーツショップへ(24時間受付)

<https://tom-parts.jp.toto.com>



掲載内容は予告なく変更する場合があります。ご了承ください。

お客様からお預かりした個人情報は、関連法令および社内諸規定に基づき慎重かつ適切に取り扱います。

詳細はTOTOホームページをご覧ください。

TOTO株式会社

TOTOホームページ <https://jp.toto.com>



2024.8  
EKL20081N4

# TOTO

## おそうじ浴槽 [浴槽洗浄システム]

家庭用



- このたびは、TOTO 製品をお買い上げいただき、誠にありがとうございます。この取扱説明書をよくお読みのうえ、正しくお使いください。
- 保証書に、取扱店名、お引渡し日などが記入されていることを必ずお確かめください。
- この取扱説明書は大切に保管し、必要なときにお読みください。
- 転居される場合は、新しく入居される方または取り次ぎされる方にこの取扱説明書をお渡しください。

取扱説明書 保証書付

## はじめに

安全上のご注意	2
使用上のご注意	4
タイプの確認	5
各部のなまえ	6

## 使いかた

効果的にふる洗浄をするには	8
ふる洗浄の流れ	9
洗剤を入れる	10
排水のしかた(排水ボタンの操作)	12
ふる洗浄	13
リモコンタイプA	13
リモコンタイプB	15
リモコンタイプC	17
リモコンタイプD	19
リモコンタイプE/F	21
リモコンタイプG	23
洗浄開始時間変更	25
排水栓開閉変更	29
リモコン節電設定変更	30
リモコン音量変更	31
非常用ゴム栓	32

## お手入れ

浴槽	33
----	----

## こんなときは

長期間使用しないとき(半年以上)	34
凍結防止について	34
給湯機器を交換する場合	34
故障かな?と思ったら	36
アフターサービス	40
主な仕様	42
リモコン音声一覧	42
初期設定一覧	42
保証書	43

はじめに

使いかた

お手入れ

こんなときは

# 安全上のご注意

人身事故や物的損害を防ぎ、安全にお使いいただくため、この「安全上のご注意」とバスルーム本体の取扱説明書をあわせてよくお読みの上、正しくお使いください。

※お使いになる方がいつでも見られる場所に必ず保管してください。

※浴槽に付帯する設備機器をお使いの場合は、それぞれの機器の取扱説明書および本体の注意表示にそってお使いください。

誤った使いかたをしたときに生じる危険や損害の程度を表すマークです

**警告** 死亡や重傷を負う可能性のある内容

**注意** 傷害や物的損害が発生する可能性のある内容

守っていただく事項の種類を表すマークです

**禁止** してはいけない「禁止」の内容

**必ず実行** 必ず実行していただく「強制」の内容

## 警告

**分解禁止** 絶対に分解したり、修理、改造は行わない  
(感電や火災の原因/また、水漏れにより家財などを汚したり、腐らせるおそれ)

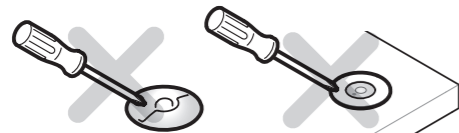

**禁止** 自動排水栓や洗剤注ぎ口は、お子様にさわらせない  
(思わぬ事故の原因)



**必ず実行** 機器の設置および移転は、お求めの販売店・お取付工事店または、専門業者に依頼する  
(感電や火災の原因/また、水漏れにより家財などを汚したり、腐らせるおそれ)



おそうじ浴槽(浴槽洗浄システム)に使用する洗剤は、必ずバスマジックリン®を使用する  
また、洗剤は容器に記載の内容にそって正しく取り扱う  
黄色以外のバスマジックリン®・その他の洗剤・漂白剤などは使用しない  
特に、「まぜるな危険」の表示がある洗剤は絶対に使用しない  
(有毒ガス発生や故障のおそれ/成分や粘度による機器内の配管の詰まり、水漏れ、洗浄不良やすすぎ不良のおそれ)  
※バスマジックリン®は花王株式会社の登録商標です。



## 注意

**禁止** 洗剤注ぎ口・洗浄ノズル部や自動排水栓押しボタン部に強い衝撃を与えない  
また、ふたの開閉に工具を使ったり衝撃を与えたりしない  
(誤作動、水漏れ、故障の原因)

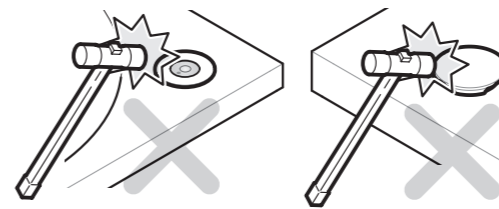

排水栓が開いているとき、または開閉中のとき、排水栓を足で踏んだり手で押さえたりしない  
(誤作動や故障の原因)



排水栓にタオルやその他、物をのせたり、はさみ込ませたりしない  
また、浴槽内に物を入れてふる洗浄をしない  
(排水栓の開閉不良や洗浄性能の低下、すすぎ不良の原因)

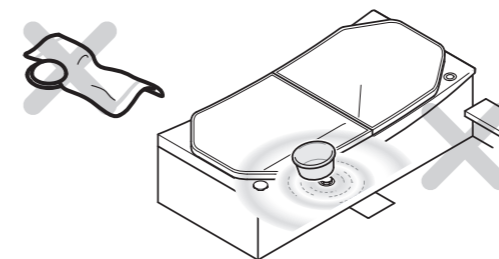

ふる洗浄を開始するときは、必ず浴槽内に人がいないことを確認する  
特に、洗浄中は、小さなお子様を浴槽へ近づけない

ふる洗浄を開始するときは、ふるふたをすき間ができないようにしっかりと閉めてから操作する  
また、ふる洗浄中は、ふるふたをあけたり、すき間からのぞき込んだりしない  
(お湯や洗剤が飛び散り、目や口などに入るおそれ/思わぬ事故やヤケドの原因/すすぎ不良の原因)

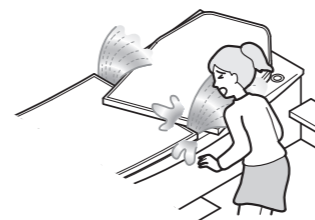

**禁止** バスルームに付属のTOTO製のふるふた以外は使用しない  
(すき間ができることによりお湯や洗剤が飛び散り、目や口などに入るおそれ/すすぎ不良の原因)

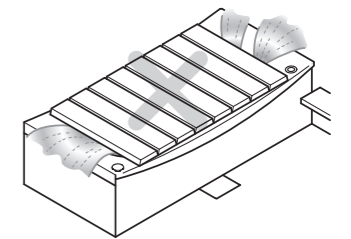

洗剤注ぎ口に砂や異物などを入れたり、故意に水をかけたりしない  
(誤作動や故障、洗浄性能の低下の原因)

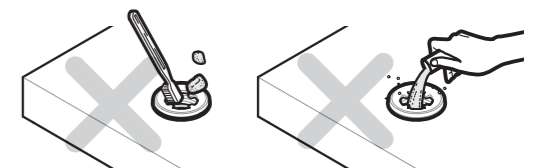

**必ず実行** 給湯温度は32℃~45℃に設定する  
(ヤケドのおそれ)

誤って洗剤が目や口に入った場合は、洗剤の注意書きに従って対処する

洗剤注ぎ口のふたは必ずパチッと音がするまで閉めて使用する  
(引っかかってけがをしたり、異物や水混入による、故障や洗浄性能低下の原因)



ふる洗浄中に停電や断水になった場合は、この取扱説明書の内容に従って処置を行う  
(詳しくはP.39をご参照ください。)  
(水や洗剤が飛び散り、目や口などに入るおそれ/すすぎ不良の原因)  
※排水栓は電動式です。無理な力はかけないでください。

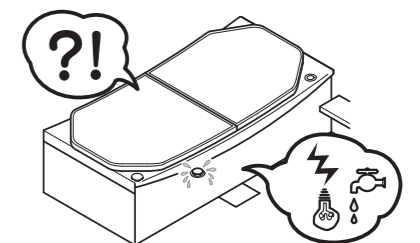

# 使用上のご注意

## ■ご使用の前に、必ずお読みください

### ■この取扱説明書はおそうじ浴槽に関する内容のみ記載しています

バスルーム・給湯機器の取扱説明書も、必ず併せてお読みください。

### ■必ずふろふたを閉める

浴槽内のノズルから勢いよく湯と洗剤が吹き出します。必ず浴槽内に人がいないことを確認し、ふろふたをしっかりと閉めてからリモコンを操作してください。

特に洗浄中は、小さなお子様は浴槽へ入らないようご注意ください。

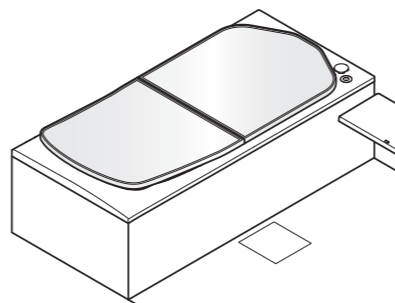

### ■このような汚れは落とせません

こすり洗いで落とせない汚れ(例えば、塗料や油性マジックなど)は洗い落とせません。

次のような汚れも洗い落とせない場合があります。

- 人のアカや皮脂以外の汚れ(ファンデーションや口紅、油など)
- 浴槽縁上面、ヘッドレスト裏側や上面、浴槽内の手すり裏側、楽湯配管内、給湯機追いだき口(アダプター)など洗浄水の届かない部分の汚れ。
- 浴槽底面にたまった砂や泥、その他固形物など。

汚れが気になる場合は、あらかじめスポンジなどでお手入れしてから**ふる洗浄**を開始してください。



### ■おそうじ浴槽に使用する洗剤は必ず「バスマジックリン®」(黄色)を使用する

「バスマジックリン®」以外の洗剤を使用すると、十分な洗浄性能が発揮できません。また、すすぎ不良や故障の原因となることがあります。

※「バスマジックリン®」は花王株式会社の登録商標です。

※初めてご使用になられる時、リモコンに「もうすぐ洗剤がなくなります」の表示や音声ガイド、「洗剤を補充してください」の表示や音声ガイド、または洗剤補充ランプが点滅または点灯していることがありますが、異常ではありません。

洗剤を追加していただくことで、表示や音声ガイド、点滅・点灯はなくなります。(P.11)



### ■お湯はり連動ありタイプ給湯機器(ノーリツ製以外)をご使用の場合(P.5)

ノーリツ製以外のお湯はり連動タイプの給湯機器をご使用の場合、給湯機器リモコンからの、ふる洗浄操作およびお湯はり連動操作の詳細は、お使いの給湯機器の取扱説明書を確認してください。

# タイプの確認

## リモコンのタイプ

### ■おそうじ浴槽のリモコンタイプをご確認ください

- おそうじ浴槽はリモコンのタイプによって、仕様が異なります。
- 下記以外のリモコンが取り付けられている場合もありますので、おそうじ浴槽を操作できるリモコンで操作してください。

リモコンタイプ(A)(B)(C)(D) ▶ 給湯機器のリモコンでおそうじ浴槽も操作できます。

リモコンタイプ(E)(F) ▶ おそうじ浴槽専用のリモコンです。

リモコンタイプ(G) ▶ マルチリモコンです。

主に取り付けられている場所	リモコンタイプ(A)	リモコンタイプ(B)	リモコンタイプ(C)	リモコンタイプ(D)
台所				
浴室				

主に取り付けられている場所	リモコンタイプ(E)	リモコンタイプ(F)	リモコンタイプ(G)
洗面所			 マルチリモコン ※図は一例

※リモコン(A)~(D)と(E)(F)(G)は併設させている場合もあります。  
※マルチリモコン(G)は、お求め頂いたオプションによって、機能やボタンが異なります。

## おそうじ浴槽のタイプ

### ■お湯はり連動あり/お湯はり連動なしをご確認ください

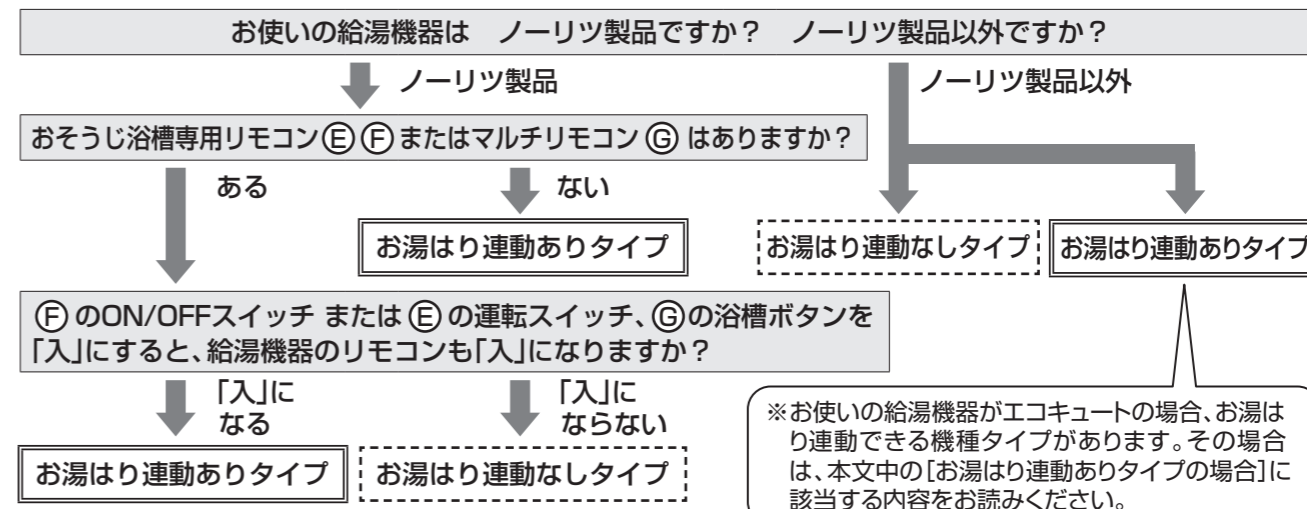

- 本文中、[お湯はり連動ありタイプの場合] または [お湯はり連動なしタイプの場合] と記載されている箇所は、該当する内容をお読みください。
- 本文中、[お湯はり連動ありタイプ] とは、ふる洗浄の終了に連動して、自動でお湯はり(おふる沸かし)を開始できる給湯機器をお使いの場合です。

# 各部のなまえ

はじめに

各部のなまえ

## おそうじ浴槽全体図

●浴室のタイプやサイズによって、浴槽の形状や向きおよび、洗剤投入口の位置が異なります。

### ■お湯はり連動ありタイプの場合

#### 電源ボックス

AC100VをDC15Vや5Vへ変換し、浴室内の洗浄ユニットや排水栓の制御を行います。

#### 電源コード (AC100V)

#### 給湯器通信コード

連動できる給湯機器の場合のみ、接続します。

#### 洗面所リモコン

※付かない仕様もあります。  
リモコンタイプ㊸㊹ (P.21・22)  
リモコンタイプ㊺ マルチリモコン (P.23・24)

#### 給湯機器

ガス給湯機器の例  
エコキュートの場合もあります。

#### 洗浄ホース

洗浄ユニットからノズルへ湯や洗剤を運びます。

#### 洗浄ノズル

お湯や洗浄水が出ます。

#### 自動排水栓駆動部

自動で排水栓を開閉させます。

#### 洗剤タンク

約800mlのバスマジックリン®をためることができます。\* (P.10)

#### 洗剤ホース

洗剤タンクの洗剤を洗浄ユニットに運びます。

#### 洗浄用給湯配管

洗浄ユニットにお湯を供給します。

#### バスエプロン

※浴槽は (P.7)

#### 洗浄ユニット

「ふる洗浄」でのお湯や洗剤の量を適切にコントロールします。

- 上図の中で-----線で描かれている部品はバスエプロンや壁、天井の裏にかくれていて、実際には見ることのできない部品です。
- 浴室のタイプやサイズによって、浴槽の形状や向きおよび洗剤投入口(洗剤タンク)の位置が異なります。  
※バスマジックリン®は、花王株式会社の登録商標です。

#### 浴室リモコン

#### 台所リモコン

#### リモコンタイプ㊸ (P.13・14)

#### リモコンタイプ㊹ (P.15・16)

#### リモコンタイプ㊺ (P.17・18)

#### リモコンタイプ㊻ (P.19・20)

ふる洗浄のスタート/停止や各種設定ができます。  
※お使いの給湯機器により異なります。

### ■お湯はり連動なしタイプの場合

#### ※電源ボックス

#### 電源コード (AC100V)

#### ※洗浄ホース

#### ※洗浄ノズル

#### ※自動排水栓駆動部

#### 洗面所リモコン

#### リモコンタイプ㊸㊹ (P.21・22)

#### リモコンタイプ㊺

#### マルチリモコン (P.23・24)

#### ※洗剤タンク

#### ※洗剤ホース

#### ※洗浄用給湯配管

#### ※洗浄ユニット

#### バスエプロン

※詳細については (P.6)

## 浴槽

●浴槽の種類や仕様によって、排水ボタンと洗剤投入口の位置がイラストと異なる場合があります。

#### クレイドル浴槽の例

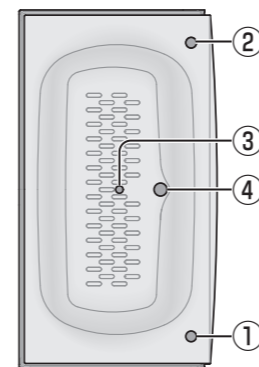

#### ファーストクラス浴槽 (ワイド)の例

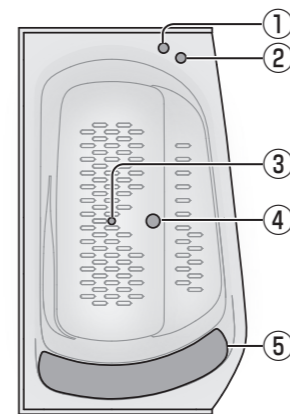

#### ファーストクラス浴槽 1200/1300の例

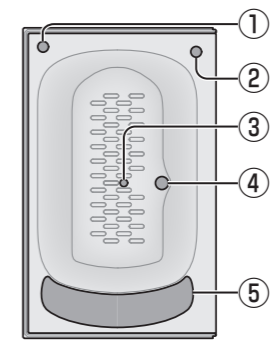

- ① 洗剤投入口 (P.10)
- ② 排水ボタン (P.12)  
排水栓の開け閉めに。
- ③ 洗浄ノズル  
洗浄液やすすぎのお湯が出ます。
- ④ 排水栓
- ⑤ ヘッドレスト

※洗剤投入口が洗い場側から遠いため、洗剤を入れる際に転倒などしないように、ご注意ください。

## 同梱部品

●停電時、自動排水栓故障時などに浴槽に水をためるため使用します。

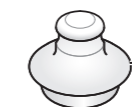

非常用ゴム栓

※詳細については (P.32)

はじめに

各部のなまえ

# 効果的にふろ洗浄をするには

おそうじ浴槽は、毎日の浴槽のお掃除によるからだへの負担を軽減し、忙しい家事にゆとりを提供します。

## ■ ふろ洗浄 は、入浴直後に行うとより効果的です。

以下のような場合は、汚れやぬめりが落ちにくくなります。

- 入浴後の残り湯を1日以上放置した場合
- 排水して時間が経ったあと(浴槽内が乾燥した状態)
- 入浴するため沸かし直した場合



### 汚れを落としやすくするために・・・

- 給湯温度を32℃～45℃にしておきましょう。(40℃くらいが汚れやぬめりの落ちやすい温度です)
- 浴槽内の髪の毛や砂など、目立つゴミはふろ洗浄前に取り除いておきましょう

### 自動でふろ洗浄できるのは、「浴槽の内側」です

浴槽縁上面、ヘッドレスト裏側や上面、浴槽内の手すり裏側など洗浄水の届かない部分の汚れはふろ洗浄では洗えません。また浴槽内でも、追いだき口(アダプター)や楽湯の配管内は洗浄液が届きません。手洗いによる浴槽のお手入れのしかた(P.33)をご覧ください。

## ■ 2週間に1回程度、手洗いによるお手入れをしてください。

おそうじ浴槽の洗浄能力は1日あたり4人の入浴による汚れを想定していますが、おそうじ浴槽によるふろ洗浄を行っても少しずつ汚れが蓄積します。また、入浴人数、季節や気温、ふろ洗浄を行うタイミングなどによっても汚れ具合は変化します。2週間に1回程度は柔らかいスポンジや洗剤を用いて、手洗いによるお手入れを行ってください。

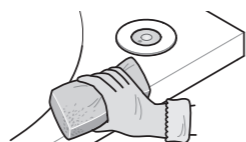

# ふろ洗浄の流れ

## 1 準備

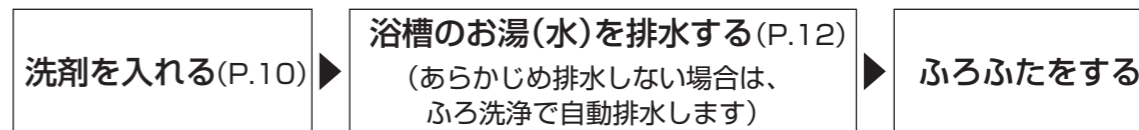

## 2 ふろ洗浄

※ふろ洗浄を「入」にしてからふろ洗浄が始まるまでに排水待ち時間があります。排水待ち時間(洗浄開始時間)は変更できます。(P.25)

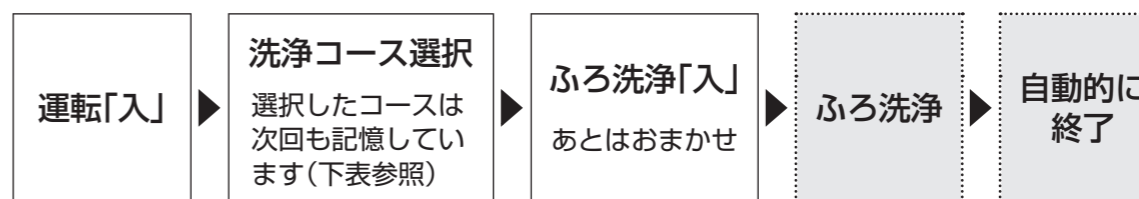

### <ふろ洗浄の流れ>

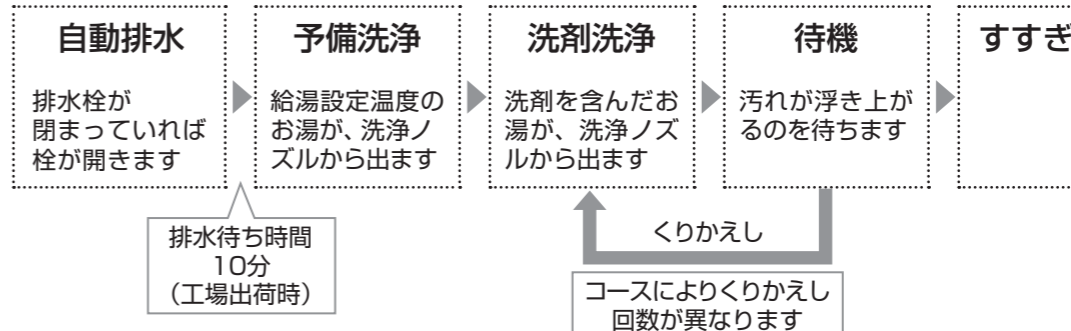

### <ご注意ください>

ふろ洗浄の途中でお湯・シャワーを使うと、ふろ洗浄を中断または中止することがあります。

※ふろ洗浄後の排水栓の状態は、お湯はり運動のあり/なしにより異なります。(P.12)  
※洗浄後ふろふたを開け、水分をふき取ることにより、カビが生えにくくなります。

## 洗浄コースの目安

洗浄コース ※1	洗浄レベル ※2 (目安)	1度のふろ洗浄で 使用する 洗剤量(目安)	洗浄時間(目安) ※3	
			お湯はり運動 ありタイプ	お湯はり運動 なしタイプ
強力	5～6人	約45mL	約10分	約13分
標準 (工場出荷時)	3～4人	約25mL	約7分	約10分
節約	1～2人	約18mL	約6分	約9分

※1 ファーストクラス浴槽(ワイド/スーパーワイド)およびスーパーワイド浴槽は浴槽サイズが大きいので強力コースでの洗浄をおすすめします。

※2 洗浄レベルは、毎日の入浴直後、ふろ洗浄を行う場合を想定しています。

※3 ふろ洗浄を「入」にしてからふろ洗浄が始まるまでの排水待ち時間は含みません。排水待ち時間(洗浄開始時間)は10分(工場出荷時)に設定されています。(P.25)  
また、ふろ洗浄開始前に排水栓が開の状態になっている場合、排水待ち時間なしですぐに洗浄することがあります。

## この取扱説明書の見かた

### 絵表示の説明

- ▶しゅみ 機器やリモコンのしゅみ
- 👉ヒント 使いかたのヒント
- 🚫注意 ご注意ください

文中の(P.○)の数字は参照ページです

説明中のリモコン表示画面は一例です

●実際の表示画面は、設置状態や使用状況によって異なります。

# 洗剤を入れる

洗剤が入っていないと、ふろ洗浄は作動しません。  
初めてご使用になるときは、まず洗剤を洗剤投入口に入れてください。

## ■必ず「花王 バスマジックリン® (黄色)」を使用してください

- 黄色以外のバスマジックリン®・その他の洗剤・漂白剤などは使用しないでください。  
洗浄・すすぎが不充分になったり、故障の原因になることがあります。
- 使用前には、洗剤の注意書きをよく読み、正しく使用してください。

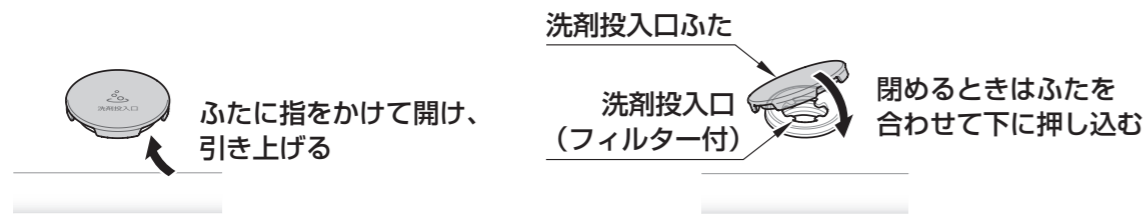

## ■ 洗剤補充の目安 ※フィルター形状は2種類あります。

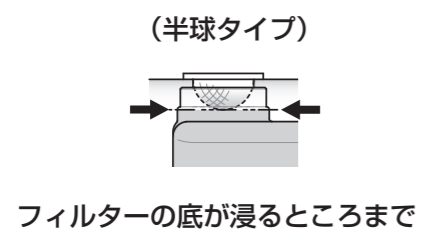

### 注意

- 洗剤の量を確かめて入れる。(タンクの容量は約800mL)  
ファーストクラス浴槽1200/1300サイズの場合は、バスマジックリンボトル(485mL)1本を目安に入れてください。
- 洗剤を入れるときはあふれないようにゆっくり入れる。
- 洗剤を水などで薄めない。  
(洗浄性能低下の原因になります)
- 洗剤投入口ふたは必ず閉めて使用する。また、ふろふたの開閉時に当たって外れることがあるので注意する。  
(異物による故障や水混入による洗浄性能低下の原因、引っかかってケガの原因になります)
- 洗剤が浴槽にこぼれた場合は、洗い流してください。  
(洗剤が付着したまま放置すると、変色の原因になります)
- ふたが外れにくい場合は、ふたや浴槽を傷付けない物(割りばしやスプーンなど)で開ける。  
※傷付けるおそれのある物は使用しない。
- フィルター内の異物が気になる場合は割りばしや先のとがっていないピンセット等で取り除く。  
(異物を無理に取ろうと強い力をかけるとフィルター破損の原因になります)

## ■補充のタイミングはリモコンでお知らせします

### ■ リモコンタイプ(A)(B)(C)(D)をお使いの場合

ふろ洗浄「入」または「開始」時に、画面にメッセージを表示してお知らせします。

- もうすぐ洗剤がなくなります ▶ ふろ洗浄は開始します
- 洗剤を補充してください ▶ ふろ洗浄は開始しません  
(補充して再度操作してください)

### ■ リモコンタイプ(E)(F) (おそうじ浴槽専用リモコン)をお使いの場合

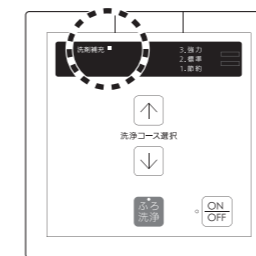

※図はリモコンタイプ(E)の場合

運転「入」時に、洗剤の補充状態を洗剤補充ランプでお知らせします。

- 点滅 ▶ 洗剤が残り少ない (ふろ洗浄は開始します)
- 点灯 ▶ 洗剤がなくなった  
(ふろ洗浄は開始しません。補充して再操作してください)

### ■ リモコンタイプ(G)マルチリモコンをお使いの場合

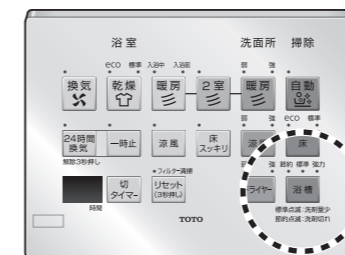

※図はEMEF46J\*の一例

- 標準 ▶ 点滅 ▶ 洗剤が残り少ない  
(ふろ洗浄は開始します)
- 節約 ▶ 点滅 ▶ 洗剤がなくなった  
(ふろ洗浄は開始しません。補充して再操作してください)

### ▶しくみ

- 洗剤補充ランプ「点滅」または「もうすぐ洗剤がなくなります」の表示直後は、標準コースで約7回、強力コースで約3回、節約コースで約10回浴槽洗浄ができます。
- 補充量の目安(空の状態の洗剤タンク容量は約800mL)  
・洗剤補充ランプ「点滅」または「もうすぐ洗剤がなくなります」を表示直後の場合  
→約500mL  
・洗剤補充ランプ「点灯」または「洗剤を補充してください」「洗剤がないので補充してください」の場合  
→約700mL

# 排水のしかた(排水ボタンの操作)

## ■排水ボタンを操作する場合

押してランプが消灯すると排水栓が開きます

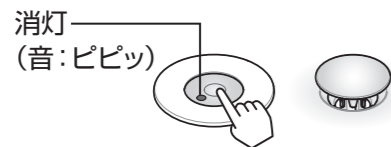

押してランプが点灯すると排水栓が閉まります

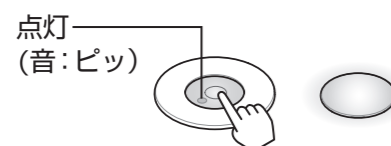

## ■ふろ洗浄を実施する場合

排水ボタンの操作で排水しなくても、ふろ洗浄時には自動で排水します。

### ▶しくみ

- [お湯はり連動ありタイプの場合]  
排水栓は開いた状態でふろ洗浄は終了します。  
排水栓が開いていても、お湯はり時は自動的に排水栓が閉まります。  
お使いの給湯機器がノーリツ製(リモコンタイプA、B、C、D)以外の場合、ふろ洗浄終了後の排水栓の状態は、お使いの給湯機器の取扱説明書を確認してください。
- [お湯はり連動なしタイプの場合]  
排水栓は閉じた状態でふろ洗浄は終了します。設定変更の詳細については、P.29をご覧ください。
- 排水栓が開いていれば、10分以内にふろ洗浄を開始することがあります。  
※洗浄開始時間は変更できます。(P.25)

### ⚠注意

- 開いた排水栓の上に乗らない。(破損による水漏れの原因になります)
- 排水栓に重さがかかった状態で、開閉しない。(破損による水漏れの原因になります)
- 排水ボタンの上に物を載せない。(知らないうちに排水栓が開く原因になります)

# ふろ洗浄

## リモコンタイプ<sup>Ⓐ</sup>



## RC-C000シリーズ

※台所リモコン・浴室リモコンのどちらでも操作できます

- 1 ふろふたをする
- 2 運転入切 を「入」にする
- 3 給湯温度を32℃～45℃に設定する
- 4 メニューを選ぶ
  - 1 メニュー画面に入る
  - 2 「ふろメニュー」を選ぶ
- 5 「ふろ洗浄」を選ぶ
  - 1 項目画面に入る
  - 2 「ふろ洗浄」を選ぶ

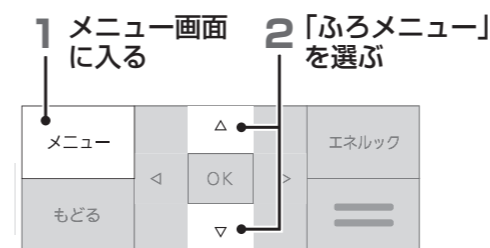

表示画面例

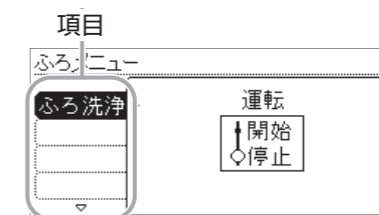
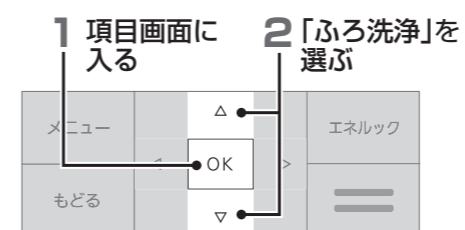
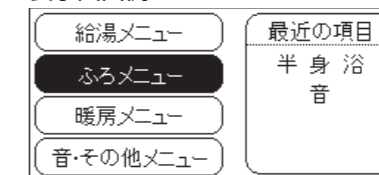

### ▶しくみ

- 運転ランプ点灯。
- リモコンによっては「給湯スイッチ」の場合があります。

## 6 運転を開始する

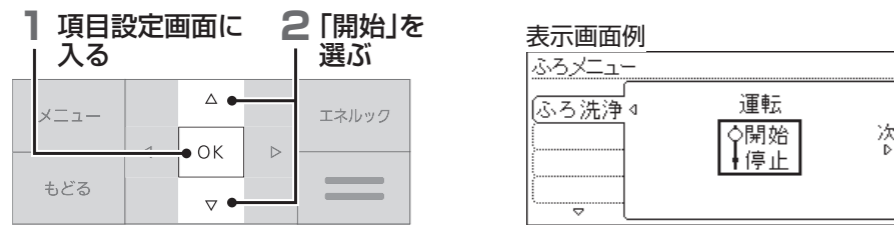

### ■ ふろ洗浄終了後、自動にお風呂沸かしをさせたいときは

6のあと、ふろ自動スイッチを「入」にする  
ふろ洗浄終了後、自動的に排水栓が閉まり、お風呂沸かしが始まります。

### 【ふろ洗浄 開始】

- 排水栓が閉まっていれば、排水栓が開いて排水を開始します。  
→約10分後\*、ふろ洗浄を開始します。
- 排水栓が開いていれば、10分以内\*にふろ洗浄を開始することがあります。  
\*洗浄開始時間は変更できます。(P.25)

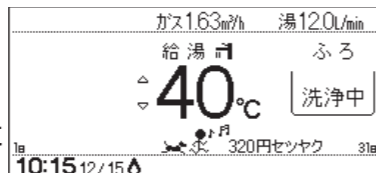

### 【ふろ洗浄 終了】

「ピピッ」が10回鳴ってお知らせします。  
(音量「0」設定時は鳴りません)

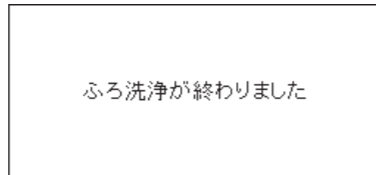

#### ⚠注意

- 洗浄コースの変更は、ふろ洗浄をする前におこなってください。(下記)

#### 👉ヒント

- ふろ自動の動きについては、給湯機器の取扱説明書をご覧ください。

#### ▶しくみ

- 浴室リモコンの優先ランプ点滅。
- お湯(水)が残っていても、自動で排水したあと洗浄を開始します。(P.25)

#### ▶しくみ

- 浴室リモコンの優先ランプ点灯または消灯。

#### 👉ヒント

- 洗浄コースの目安 (P.9)

#### ⚠注意

- 洗浄が始まってからのコース変更はできません。

**ふろ洗浄をやめたいとき**  
再度 4 ~ 6-1をおこない、6-2で「停止」を選ぶ

**洗浄コースを変更したいとき**  
1 ② ~ ⑤をおこない、OKを押す  
2 ▷スイッチを押して「洗浄コース」を表示し、▽△スイッチで「洗浄コース」を変更する

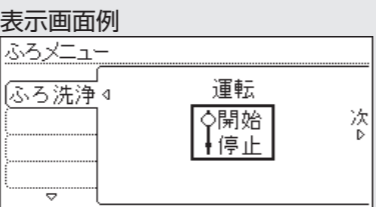

## リモコンタイプ®

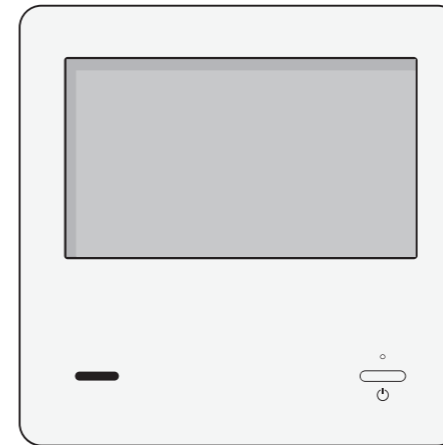

### RC-K000シリーズ

※台所リモコンのみ操作できます。浴室リモコンでの操作はできません

- 1 ふろふたをする
- 2 ON/OFFスイッチ  を入にする

#### ▶しくみ

- ON/OFFランプ点灯。
- 優先表示点灯。

- 3 【給湯温度を調節する場合】  
1 給湯温度をタッチする  
2 【-】【+】をタッチして32℃~45℃に設定する

表示例



給湯温度



- 4 1 【メニュー】をタッチする  
2 【キレイ】をタッチする





### 5 1 【ふる洗浄】をタッチする

※項目が表示されていない場合は、右下の▼でページを送る。

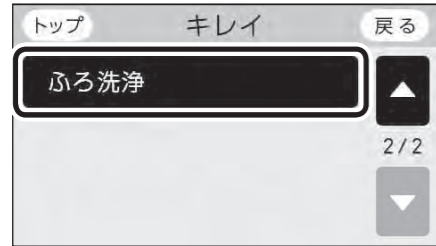

### 2 【開始】をタッチする

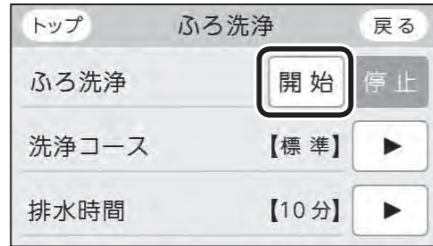

#### ふる洗浄終了後、自動的にお風呂沸かしをさせたいときは

5 のあと、給湯トップ画面で【ふる自動】タッチして「入」にする  
ふる洗浄終了後、自動的に排水栓が閉まり、お風呂沸かしが始まります。

#### 【ふる洗浄 開始】

- 排水栓が閉まっていれば、排水栓が開いて排水を開始します。  
→約10分後\*、ふる洗浄を開始します。
- 排水栓が開いていれば、10分以内\*にふる洗浄を開始することがあります。  
※洗浄開始時間は変更できます。(P.25)



#### 【ふる洗浄 終了】

「ピピッ」が10回鳴ってお知らせします。  
(音量「消音」設定時は鳴りません)

#### ふる洗浄をやめたいとき

4 ~ 5-1をおこない、5-2で「ふる洗浄」の【停止】をタッチする

#### 洗浄コースを変更したいとき

1 2 ~ 5-1をおこない、5-2で「洗浄コース」の【▶】をタッチする  
2 変更したいコースをタッチする

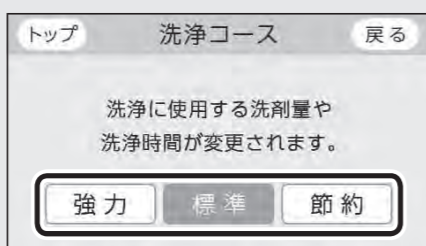
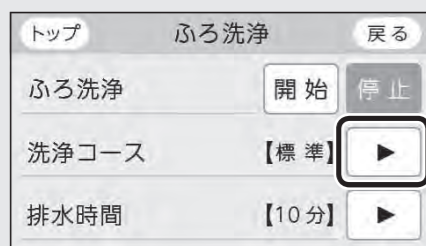

#### ▶しくみ

- 洗浄コースの変更は、ふる洗浄の【開始】をタッチする前におこなってください。(下記)

#### 👉ヒント

- ふる自動の動きについては、給湯機器の取扱説明書をご覧ください。

#### ▶しくみ

- 台所リモコンの優先表示消灯、浴室リモコンの優先ランプ点滅。

#### ▶しくみ

- 通常のトップ画面に戻ります。

#### 👉ヒント

- 洗浄コースの目安 (P.9)

#### 🚨注意

- 洗浄が始まってからのコース変更はできません。

## リモコンタイプ©

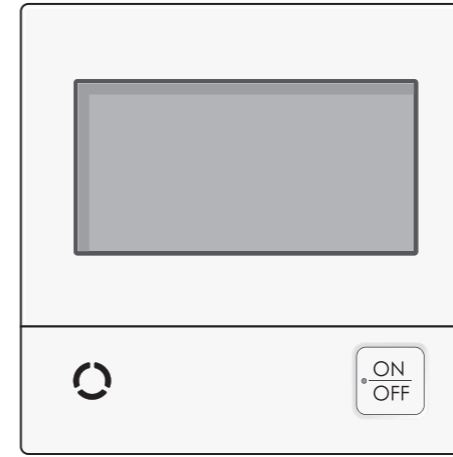

### RC-G000シリーズ

※台所リモコンのみ操作できます。浴室リモコンでの操作はできません

#### 1 ふろふたをする

2 ON/OFF を「入」にする

#### 3 【給湯温度を調節する場合】

1 給湯温度をタッチする

表示例



給湯温度

2 【-】【+】をタッチして 32°C~45°Cに設定する



#### 4 1 【メニュー】をタッチする



#### 2 【ふるメニュー】をタッチする

※UV運転機能付の給湯機器の場合は【ふる・UVメニュー】になります。

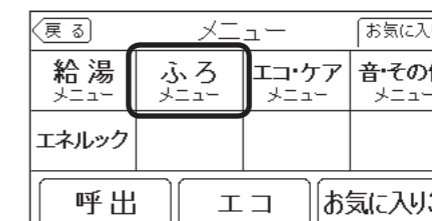

#### ▶しくみ

- ON/OFFランプ点灯。
- 優先表示点灯。

#### 👉ヒント

- エコ機能の「ひかえめ給湯量」の設定により「54」が表示される場合があります。(P.38)

5 1 【ふる洗浄】をタッチする

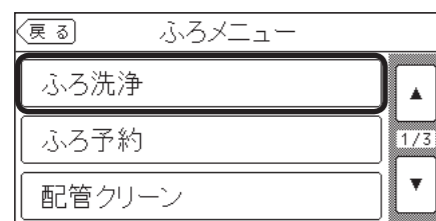

2 【開始】をタッチする

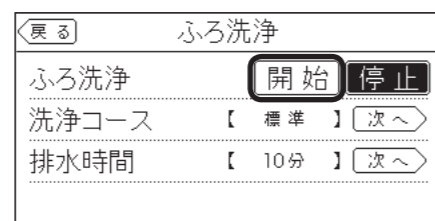

ふる洗浄終了後、自動的にお風呂沸かしをさせたいときは

5のあと、トップ画面で【ふる自動】をタッチして「入」にする  
ふる洗浄終了後、自動的に排水栓が閉まり、お風呂沸かしが始まります。

【ふる洗浄 開始】

- 排水栓が閉まっていれば、排水栓が開いて排水を開始します。  
→約10分後\*、ふる洗浄を開始します。
- 排水栓が開いていれば、10分以内\*にふる洗浄を開始することがあります。  
※洗浄開始時間は変更できます。(P.26)

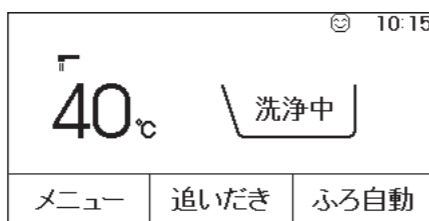

【ふる洗浄 終了】

「ピピッ」が10回鳴ってお知らせします。  
(音量「消音」設定時は鳴りません)

▶しくみ

- 洗浄コースの変更は、ふる洗浄の【開始】をタッチする前におこなってください。(下記)

▶ヒント

- ふる自動の動きについては、給湯機器の取扱説明書をご覧ください。

▶しくみ

- 台所リモコンの優先表示消灯、浴室リモコンの優先ランプ点滅。
- お湯(水)が残っていても、自動で排水したあと洗浄を開始します。(P.25)

▶しくみ

- 通常のトップ画面に戻ります。

▶しくみ

- 通常のトップ画面に戻ります。

⚠注意

- 洗浄が始まってからのコース変更はできません。

▶ヒント

- 洗浄コースの目安(P.9)

ふる洗浄をやめたいとき  
4 ~ 5-1をおこない、5-2で「ふる洗浄」の【停止】をタッチする

洗浄コースを変更したいとき  
1 2 ~ 5-1をおこない、5-2で「洗浄コース」の【次へ】をタッチする

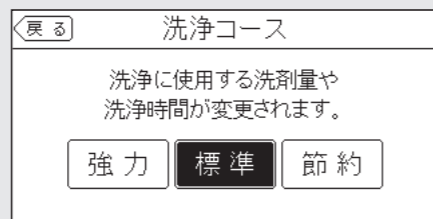
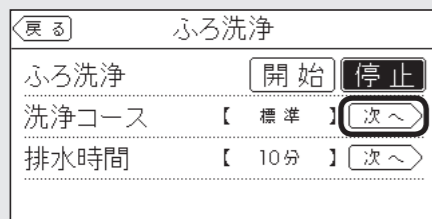

リモコンタイプ①

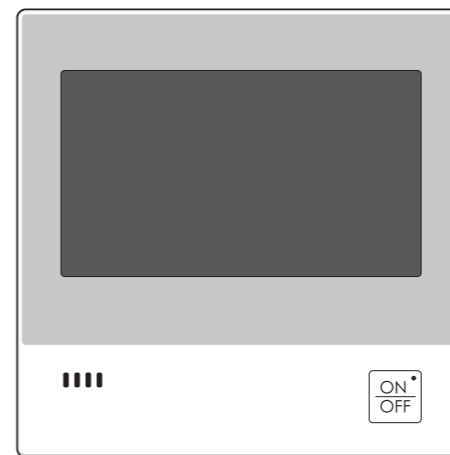

RC-F000シリーズ

※台所リモコン・浴室リモコンのどちらでも操作できます

1 ふろふたをする

2 ON/OFF を押して「入」にする

3 給湯トップ画面で給湯温度を32℃~45℃に設定する

4 1 【メニュー】をタッチする

2 【ふるメニュー】をタッチする

表示例

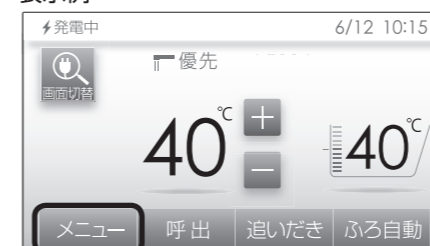

5 1 【ふる洗浄】をタッチする



2 【開始】をタッチする



▶しくみ

- ON/OFFランプ点灯。
- 優先表示点灯。  
(浴室リモコンで「入」にした場合、【優先】がオレンジ色に点灯)

▶しくみ

- 洗浄コースの変更は、ふる洗浄の【開始】をタッチする前におこなってください。(P.20「洗浄コースを変更したいとき」)

■ ふろ洗浄終了後、自動的にお風呂沸かしをさせたいときは

⑤ のあと、給湯トップ画面でふろ自動スイッチを「入」にする  
 ふろ洗浄終了後、自動的に排水栓が閉まり、お風呂沸かしが始まります。

【ふろ洗浄 開始】

- 排水栓が閉まっていれば、排水栓が開いて排水を開始します。  
→約10分後\*、ふろ洗浄を開始します。
- 排水栓が開いていれば、10分以内\*にふろ洗浄を開始することがあります。  
※洗浄開始時間は変更できます。(P.26)



【ふろ洗浄 終了】

「ピピッ」が10回鳴ってお知らせします。  
 (音量「消音」設定時は鳴りません)

▶ヒント

- ふろ自動の動きについては、給湯機器の取扱説明書をご覧ください。

▶しくみ

- 台所リモコンの優先表示消灯、浴室リモコンの【優先】はグレーになります。
- お湯(水)が残っていても、自動で排水したあと洗浄を開始します。(P.25)

▶しくみ

- 元の優先表示に戻ります。

▶しくみ

- 元の優先表示に戻ります。

⚠注意

- 洗浄が始まってからのコース変更はできません。

▶ヒント

- 洗浄コースの目安(P.9)

ふろ洗浄をやめたいとき

④ ~ ⑤-1をおこない、⑤-2で「ふろ洗浄」の【停止】をタッチする

洗浄コースを変更したいとき

1 ④ ~ ⑤-1をおこない、  
 ⑤-2で「洗浄コース」の【▶】をタッチする



2 変更したいコースをタッチする

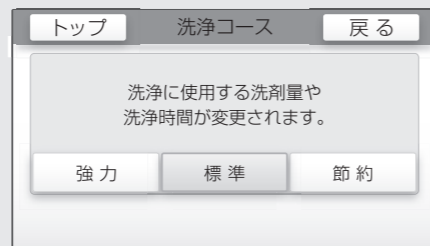

リモコンタイプ⑤⑥

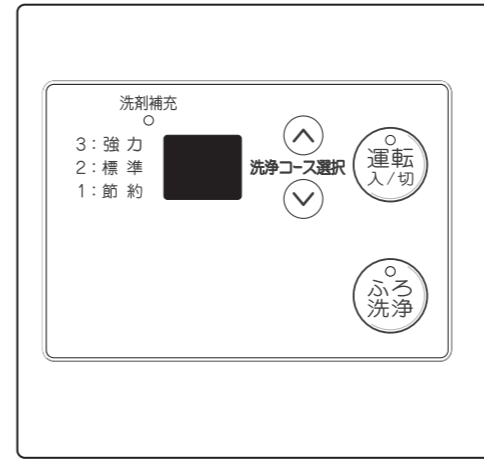

リモコンタイプ⑤

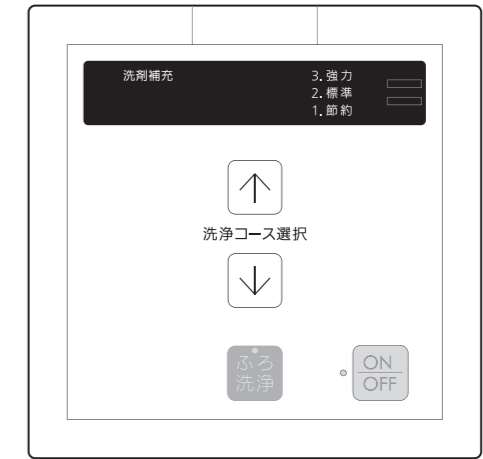

リモコンタイプ⑥ (EKK01081)

おそうじ浴槽専用リモコンの場合

- ふろふたをする
- 給湯機器の給湯温度を32℃~45℃に設定する  
 (お湯はり連動なしタイプの場合は、そのまま給湯機器のリモコンの運転ボタンを「入」にしておく)

③ 運転入/切 または ON/OFF を「入」にする

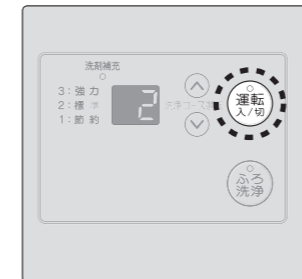

リモコンタイプ⑤



リモコンタイプ⑥

▶しくみ

- ON/OFFランプまたは運転ランプ点灯。
- [お湯はり連動ありタイプの場合] ノーリツ製給湯機器のリモコンの運転スイッチも「入」になります。

④ 洗浄コース選択 または 洗浄コース選択 で洗浄コースを選択する

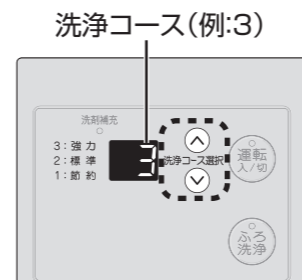

リモコンタイプ⑤

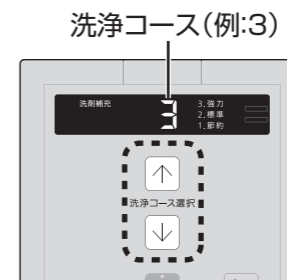

リモコンタイプ⑥

▶ヒント

- 洗浄コースの目安(P.9)

⚠注意

- 洗浄が始まってからのコース変更はできません。

## リモコンタイプ<sup>Ⓔ</sup>

マルチリモコンは、お求め頂いたオプションによって、機能やボタンが異なります。  
マルチリモコンの詳しい使用方法は、マルチリモコンの取扱説明書をご覧ください。

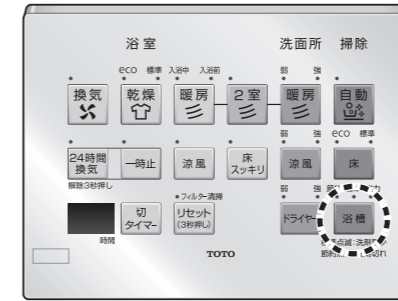

EMEF46J\*の例

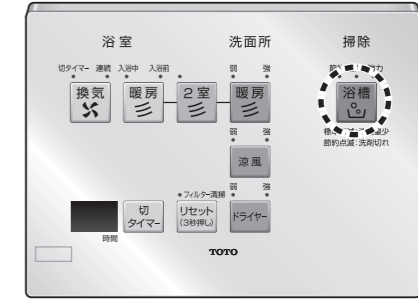

EMEF41L\*の例

### 5 ふろ洗浄 または ふろ洗浄 を「入」にする

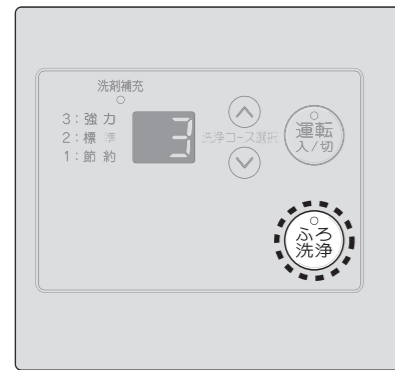

リモコンタイプ<sup>Ⓔ</sup>

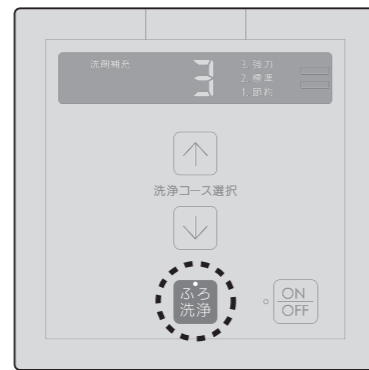

リモコンタイプ<sup>Ⓔ</sup>

#### ▶しくみ

- ふろ洗浄ランプ点灯。

【お湯はり連動ありタイプの場合】

ふろ洗浄終了後、自動的にお風呂沸かしをさせたいときは

- 5 のあと、数秒間たってから給湯機器のリモコンのふろ自動スイッチを「入」にする  
ふろ洗浄終了後、自動的に排水栓が閉まり、お風呂沸かしが始まります。

#### 【ふろ洗浄 開始】

- 排水栓が閉まっていれば、排水栓が開いて排水を開始します。  
→約10分後\*、ふろ洗浄を開始します。
- 排水栓が開いていれば、10分以内\*にふろ洗浄を開始することがあります。  
※洗浄開始時間は変更できます。(P.27)

#### 【ふろ洗浄 終了】

- リモコンタイプ<sup>Ⓔ</sup>の場合：「ピピッ」が10回鳴ってお知らせします。  
リモコンタイプ<sup>Ⓔ</sup>の場合：「ピピピピッ」音と音声でお知らせします。  
(音量「0」設定時は鳴りません)

#### ふろ洗浄をやめたいとき

ふろ洗浄 または ふろ洗浄 を「切」にする

#### ▶ヒント

- ふろ自動の動きについては、給湯機器の取扱説明書をご覧ください。

#### ▶しくみ

- お湯(水)が残っていても、自動で排水したあと洗浄を開始します。(P.25)

#### ▶しくみ

- ふろ洗浄ランプ消灯。
- 【お湯はり連動なしタイプの場合】排水栓が閉まります。(P.29)

#### ▶しくみ

- ふろ洗浄ランプ消灯。

### マルチリモコンの場合

#### 1 ふろふたをする

#### 2 給湯機器の給湯温度を32℃～45℃に設定する (お湯はり連動なしタイプの場合は、そのまま給湯機器のリモコンの運転ボタンを「入」にしておく)

#### 3 浴槽 または 浴槽 を「入」にする

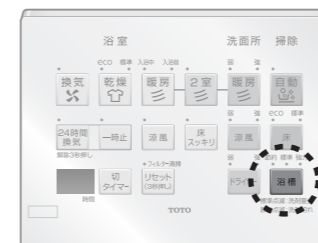

EMEF46J\*の例

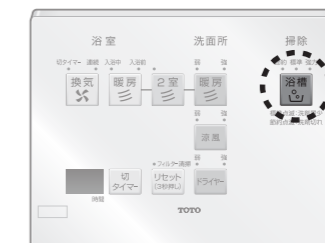

EMEF41L\*の例

#### 4 浴槽 または 浴槽 を押すごとにモードが切り替わる

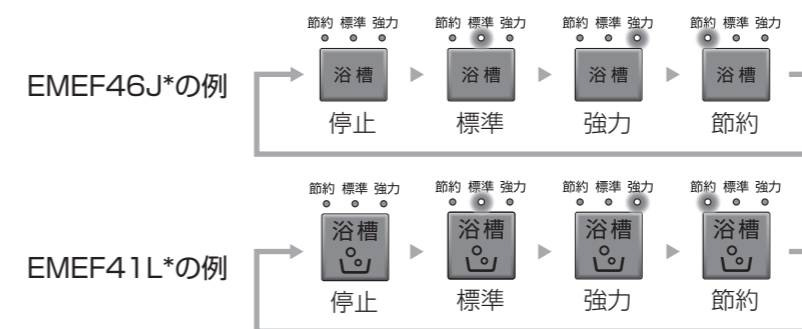

#### ▶しくみ

- 【お湯はり連動ありタイプの場合】ノーリツ製給湯機器のリモコンの運転スイッチも「入」になります。

#### ⚠注意

- 【お湯はり連動ありタイプの場合】ふろ洗浄終了後、自動的にお風呂沸かしをさせたいとき、「浴槽」ボタンで、ふろ洗浄を開始した後、給湯機器のふろ自動ボタンを押してください。
- 洗剤切れ(P.11)のときに「浴槽」ボタンを押すと、一度「浴槽」ボタンを受け付けた後、運転を中止します。(ブザーをピピピピッと鳴らし、ふろ洗浄運転を停止します。)
- 給湯機器の運転が「切」の洗剤の残りは表示しません。
- ノーリツ製給湯機器の場合、給湯機器のリモコンでも、ふろ洗浄の操作ができます。操作は後から押されたリモコンの操作が優先されます。

# 洗浄開始時間変更

【お湯はり連動ありタイプの場合】

ふろ洗浄終了後、自動的にお風呂沸かしをさせたいときは

④のあと、数秒間(10秒程度)たってから給湯機器のリモコンのふろ自動スイッチを「入」にする  
ふろ洗浄終了後、自動的に排水栓が閉まり、お風呂沸かしが始まります。

## 【ふろ洗浄 開始】

- 排水栓が閉まっていれば、排水栓が開いて排水を開始します。  
→約10分後\*、ふろ洗浄を開始します。
- 排水栓が開いていれば、10分以内\*にふろ洗浄を開始することがあります。  
※洗浄開始時間は変更できます。(P.28)

## 【ふろ洗浄 終了】

ブザーが「ピー」と鳴ってお知らせします。

 ボタンのあるリモコンタイプの場合

 ボタンを押したあと、給湯機器のふろ自動スイッチを「入」にした場合は、ふろ洗浄しないまま、お風呂沸かしをします。

### 注意

- [自動ボタンのあるマルチリモコンの場合]  
掃除の自動ボタン(床と浴槽を掃除する)は、ふろ洗浄終了後、自動的にお風呂沸かしをさせたいときは使用しないでください。
- 自動ボタンの操作の詳細は、マルチリモコンの取扱説明書をご確認ください。

### くみ

- お湯(水)が残っていても、自動で排水したあと洗浄を開始します。(P.25)

### くみ

- P.23で選んだモードのランプが消灯。
- 【お湯はり連動なしタイプの場合】  
排水栓が閉まります。(P.29)

### くみ

- P.23で選んだモードのランプが消灯。
- 【お湯はり連動ありタイプの場合】  
ノーリツ製給湯機器のリモコンの運転スイッチは「入」のままになります。

ふろ洗浄「入」にしてからふろ洗浄が始まるまでの時間(排水待ち時間)が10分に設定されています。  
(工場出荷時)

- あらかじめ排水してからふろ洗浄する場合は、0分に設定すると、ふろ洗浄「入」後すぐに洗浄を開始します。  
※浴槽にお湯(水)が残っていても、すぐに洗浄を開始します。
- 浴槽が大きい場合などで、排水が完了しないうちにふろ洗浄が開始する場合は、20分に設定してください。

洗浄開始前に排水栓を開の状態にしておくと、排水待ち時間が経過したと認識して、設定の洗浄開始時間より早く洗浄が開始することがあります。



## リモコンタイプA

台所リモコンで設定します





1 排水栓を閉めて1分以上待つ

2  を「切」にする

3 1  を押す  
2 「ふろメニュー」を選び、  
 を押す

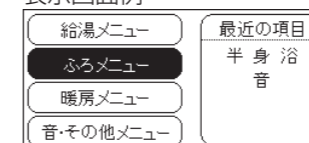
表示画面例



4 1 「ふろ洗浄」を選び、  
 を押す  
2  で「排水時間」画面にする

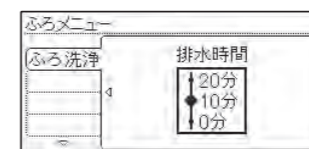

5 排水時間を選び、  
 を押す  
設定範囲: 0分/10分/20分

## リモコンタイプB

台所リモコンで設定します

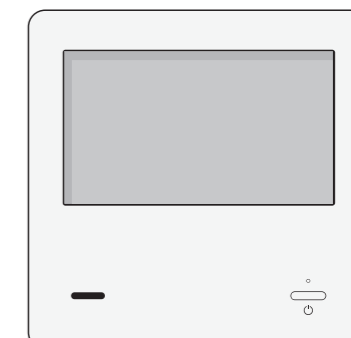

1 排水栓を閉めて1分以上待つ

2  を「切」にする

3 1 トップ画面で【メニュー】をタッチする  
2 【キレイ】をタッチし【ふろ洗浄】をタッチする  
※項目が表示されていない場合は、右下の▼でページを送る。

表示画面例

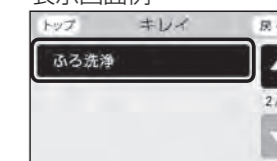

4 「排水時間」の【▶】をタッチする

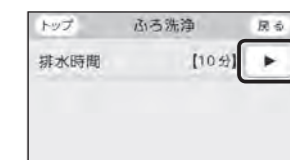

5 設定したい時間をタッチする  
設定範囲: 0分/10分/20分

## ふろ洗浄をやめたいとき

 または  を押し「切」にする

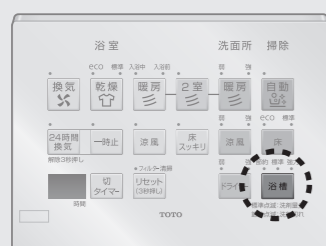

EMEF46J\*の例

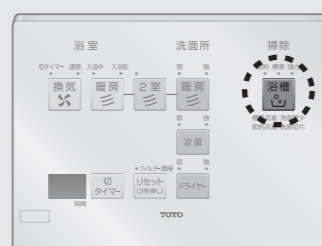

EMEF41L\*の例

### リモコンタイプC

台所リモコンで設定します

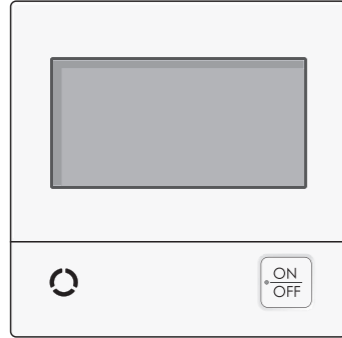

- 1 排水栓を閉めて1分以上待つ
- 2 ON/OFF を「切」にする
- 3 1 トップ画面で【メニュー】をタッチする  
2 【ふるメニュー】\*をタッチし【ふる洗浄】をタッチする

\*UV運転機能付の給湯機器の場合は【ふる・UVメニュー】になります。

表示画面例

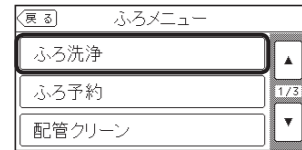

- 4 「排水時間」の【次へ】をタッチする

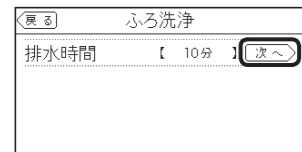

- 5 設定したい時間をタッチする

設定範囲：0分/10分/20分

### リモコンタイプD

台所リモコンで設定します

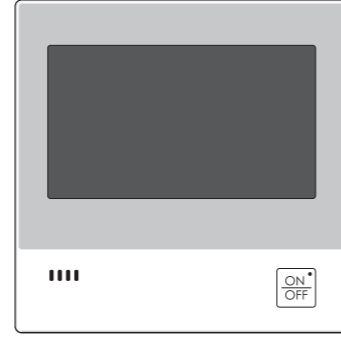

- 1 排水栓を閉めて1分以上待つ
- 2 ON/OFF を「切」にする
- 3 1 トップ画面で【メニュー】をタッチする  
2 【ふるメニュー】をタッチし【ふる洗浄】をタッチする

表示画面例



- 4 「排水時間」の【▶】をタッチする



- 5 設定したい時間をタッチする

設定範囲：0分/10分/20分

### リモコンタイプE

■おそうじ浴槽専用リモコン

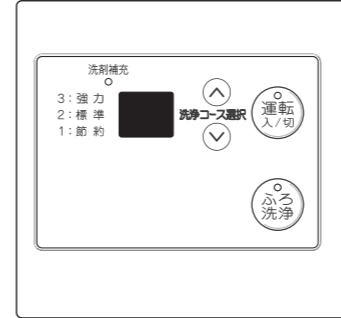

- 1 排水栓を閉めて1分以上待つ
- 2 運転入/切 を「切」にする
- 3 ふろ洗浄 を長押しする(約2秒)



- 4 再度 ふろ洗浄 を押す



- 5 ▲か▼で排水時間を変更する



設定範囲：0分/10分/20分

- 6 ふろ洗浄 を押す



### リモコンタイプF

■おそうじ浴槽専用リモコン

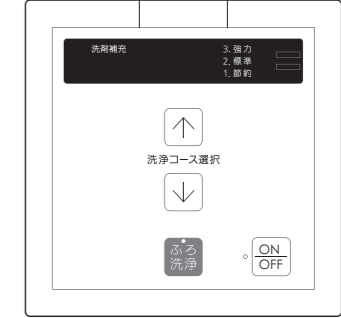

- 1 排水栓を閉めて1分以上待つ
- 2 ON/OFF を「切」にする
- 3 ふろ洗浄 を長押しする(約2秒)



- 4 再度 ふろ洗浄 を押す



- 5 ▲か▼で排水時間を変更する



設定範囲：0分/10分/20分

- 6 ふろ洗浄 を押す



# 排水栓開閉変更

お湯はり連動なしタイプの場合、ふろ洗浄終了時の排水栓の開閉状態を変更します。  
 ※工場出荷時：ふろ洗浄終了後、排水栓閉

●ふろ洗浄の運転停止状態、自動排水栓の操作停止状態で、おそうじ浴槽に異常がない状態であることを確認してください。

## リモコンタイプ⑥以外

リモコンの運転スイッチは「切」にする。

運転スイッチを「切」にしてから、各リモコンタイプ共通手順 ① から ③ の操作を実施してください。

## リモコンタイプ⑥

リモコンタイプ⑥(マルチリモコン)をご使用の場合は、下記の手順に沿って設定をおこなってください。

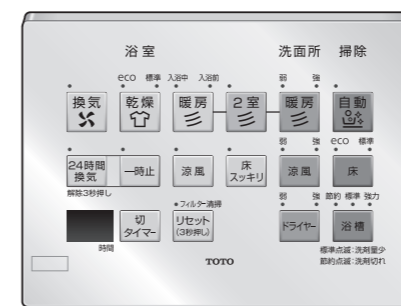

EMEF46J\*の例

おそうじ浴槽[浴槽洗浄システム]が接続されているブレーカをOFFにし、10秒以上待ってからブレーカをONにしてください。

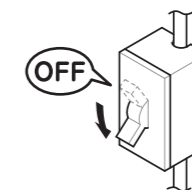

※対象のブレーカがわからないときはブレーカをOFFにした状態で自動排水栓のボタンを押して確認してください。OFFになっていると、ランプは点灯しません。

### 注意

●この操作を実施しないと、排水栓状態の設定変更はできません。

## 各リモコンタイプ共通

① 自動排水栓の浴槽リムのボタンを、5秒以内に(リモコンの表示部に「03」が表示されるまで)5回以上押す

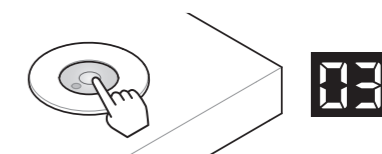

② リモコンの表示部に「03」が表示されている30秒以内に、排水栓の位置を、ふろ洗浄終了後にさせたい状態(開/閉)にする  
 ※浴槽リムのボタンを押して、開/閉の設定をしてください。



③ リモコンの運転スイッチを押す  
 または30秒以上そのまま待機する  
 (リモコンの「03」表示が消灯)

## リモコンタイプ⑥

マルチリモコンの詳細な使用法はマルチリモコンの取扱説明書をご覧ください。

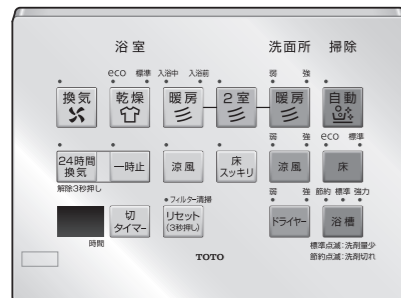

EMEF46J\*の例

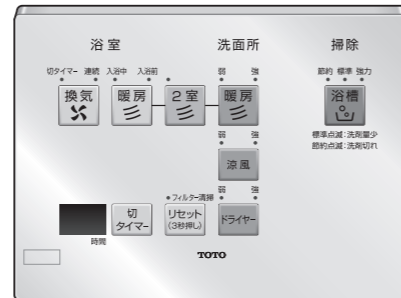

EMEF41L\*の例

① 全商品の運転を停止し、排水栓を閉めて1分以上待つ

② 「切 タイマー」と「浴槽」を押す(5秒以上)



フィルター清掃ランプ(赤)が点滅

※受付後「ピッ」が鳴ってから約1秒後に「1」を表示します。

③ 「浴槽」を押す



フィルター清掃ランプ(赤)が点滅

④ 「切 タイマー」を押して時間を設定する

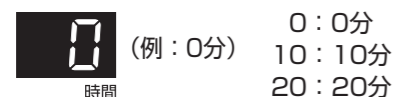

設定範囲：0分/10分/20分

⑤ 「浴槽」を押す



※「浴槽」ボタンを押してから、約10秒間は「浴槽」ボタンの操作を受け付けません。(ボタン操作を受け付けない間は、フィルター清掃ランプ(赤)と浴槽(節約)ランプが点滅します。)  
 「浴槽」ボタンの操作はランプ点滅終了後に行ってください。  
 ※[ノーリツ製給湯機器・お湯はり連動ありタイプの場合]  
 排水待ち時間の変更を行う場合に、給湯機の運転が「入」状態であれば、「切」状態となります。

① 全商品の運転を停止し、排水栓を閉めて1分以上待つ

② 「切 タイマー」と「浴槽」を押す(5秒以上)

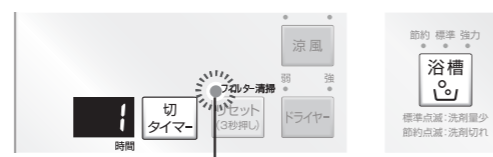

フィルター清掃ランプ(赤)が点滅

※受付後「ピッ」が鳴ってから約1秒後に「1」を表示します。

③ 「浴槽」を押す



フィルター清掃ランプ(赤)が点滅

④ 「切 タイマー」を押して時間を設定する

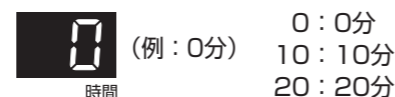

設定範囲：0分/10分/20分

⑤ 「浴槽」を押す



# リモコン節電設定変更

(リモコンタイプE・Fのみ)

運転スイッチ「入」のとき、  
ふろ洗浄をしていない状態・  
スイッチ操作していない状態  
で10分が経過すると、リ  
モコンの画面が消えて節電  
します。

(ON/OFFランプまたは運転ラ  
ンプは消えません)

このリモコンの節電をしな  
いように設定できます。

※リモコンタイプE・F以外  
のA~Dリモコンの設定  
方法は、給湯機器の取扱  
説明書をご覧ください。

## リモコンタイプE

### ■おそうじ浴槽専用リモコン

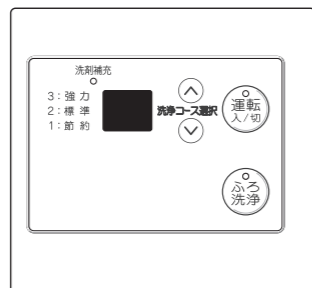

- 1 運転入/切 を「切」にする
- 2 ふろ洗浄 を長押しする(約2秒)
- 3 上 で「2」にする
- 4 ふろ洗浄 を押す
- 5 下 か 上 で「oF」(または「on」)に変更する
- 6 ふろ洗浄 を押す

on : 節電する  
oF : 節電しない

## リモコンタイプF

### ■おそうじ浴槽専用リモコン



- 1 ON/OFF を「切」にする
- 2 ふろ洗浄 を長押しする(約2秒)
- 3 上 で「2」にする
- 4 ふろ洗浄 を押す
- 5 上 か 下 で「oF」(または「on」)に変更する
- 6 ふろ洗浄 を押す

on : 節電する  
oF : 節電しない

# リモコン音量変更

(リモコンタイプFのみ)

## リモコン音量

### ■おそうじ浴槽専用リモコン

リモコンの以下の音量が変わります。

- スイッチを押したときに鳴る音
- 声によるお知らせ(音声ガイド)
- ブザー音

- ※ リモコンタイプE・Gは変更できません。
- ※ リモコンタイプF以外のA~Dリモコンの設定方法は、給湯機器の取扱説明書をご覧ください。

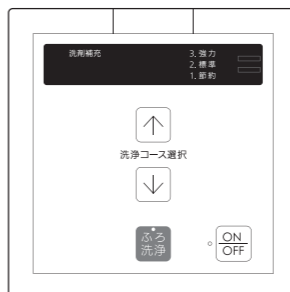

- 1 ON/OFF を「切」にする
- 2 ふろ洗浄 を長押しする(約2秒)
- 3 上 で「3」にする
- 4 ふろ洗浄 を押す
- 5 上 か 下 で音量を変更する
- 6 ふろ洗浄 を押す

0 : 消音 1 : 小  
2 : 中 3 : 大

## 音声ガイドありなし

### ■おそうじ浴槽専用リモコン

声によるお知らせ(音声ガイド)を消したい  
(鳴らしたい)ときに。

- ※ リモコンタイプE・Gは変更できません。
- ※ リモコンタイプF以外のA~Dリモコンの設定方法は、給湯機器の取扱説明書をご覧ください。

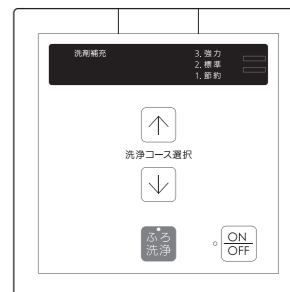

- 1 ON/OFF を「切」にする
- 2 ふろ洗浄 を長押しする(約2秒)
- 3 上 で「4」にする
- 4 ふろ洗浄 を押す
- 5 上 か 下 で「oF」(または「on」)に変更する
- 6 ふろ洗浄 を押す

on : 音声ガイドあり  
oF : 音声ガイドなし



# 非常用ゴム栓

## ■給湯機器の故障または停電などで自動排水栓が動作しないとき

非常用ゴム栓で浴槽の止水・排水を実施してください。

### 1 排水栓を真上に引き抜く

排水栓を取り外した状態で、シャフトを無理に押し込もうとすることはやめてください。



### 2 非常用ゴム栓を排水口に真っすぐ入れる

シャフトは上がった状態でも下がった状態でも使用できます。



### 3 排水栓を元に戻す **重要**

自動排水栓が使えるようになったとき、排水栓を元に戻してください。  
非常用ゴム栓は緊急時用であり通常の使用には適しません。

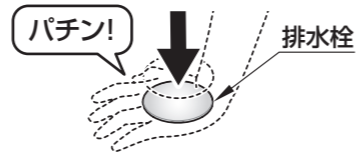

# 浴槽

## ■手洗いによる浴槽のお手入れのしかた

おそうじ浴槽(浴槽洗浄システム)では、浴槽縁、ヘッドレスト裏側や上面、追いだき口(アダプター)や楽湯の配管内など、洗浄水がとどかない場所の汚れは落とせません。

また、浴槽内の手すり裏側や追いだき口(アダプター)の周囲、楽湯のノズルや吸込口の周囲などは汚れがたまりやすいので、柔らかいスポンジと中性洗剤を使って手洗いしてください。

※楽湯などの配管やヘッドレストのお手入れは、バスルームの取扱説明書をご覧ください。

### ■お手入れ方法

- 浴室用中性洗剤を使用し、柔らかいスポンジで軽くこすってください。
- 洗剤はシャワーなどで十分洗い流してください。(シミの原因)
- ふろ洗浄と手洗い後は、浴槽内とふろふたの水分をかたく絞った布でふいてください。(輪じみ防止)

その他詳しいお手入れ方法は、バスルームの取扱説明書に記載の「お手入れのしかた」をご覧ください。また、お手入れを行ってください。

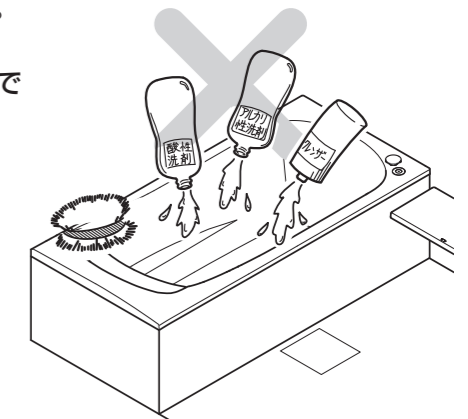
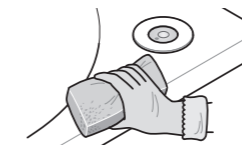

### 浴槽

目安として2週間※に1回または気になったときに浴室用洗剤(中性)とスポンジで手洗いしてください。

※弊社洗浄試験による目安期間です。設置状況や使用状況などにより変わります。

### 洗浄ノズル

気になったときに

目に見えるところにゴミなどがついていたら、綿棒などで取り除いてください。

#### ① 注意

- ノズルの中に綿棒などを突っ込んだり、ノズルにゴミを押し込んだりしないように注意してください。(内部の部品が外れたりゴミがとれなくなる原因になります)  
※洗浄ノズルは外せません。

### 排水栓

バスルームの取扱説明書をご覧ください

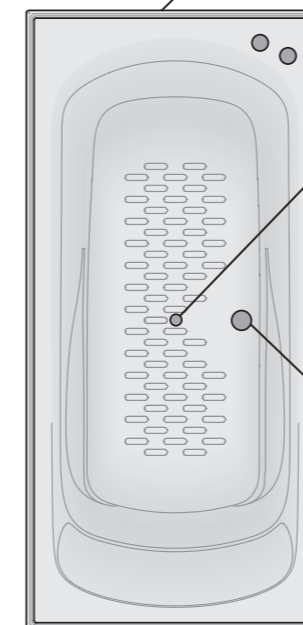

# 長期間使用しないとき(半年以上)

# MEMO

## ご注意

洗剤補充後すぐには「もうすぐ洗剤がなくなります」の表示や「洗剤を補充してください」の表示、または洗剤補充ランプが消灯しない場合があります。  
これは長期間使用しなかったことにより、洗剤タンク内のセンサーが固着したためです。  
洗剤補充後、一晩置いていただくとセンサーの固着は解消され、表示や洗剤補充ランプは消灯しますので、消灯を確認したのち、ご使用ください。

## 凍結防止について

おそうじ浴槽は寒冷地対応品ではありません。  
寒冷地ではなくても、バスルーム内の配管に凍結のおそれがある気候条件の地域ならびに使用条件のご家庭に設置する場合は、つどバスルームに給湯している配管の水抜きを行う必要があります。  
水抜きを行わずに凍結した場合、洗浄ユニットの故障および水漏れの原因になることがあります。

## 給湯機器を交換する場合

### ■おそうじ浴槽と給湯機器が連動するタイプ(リモコンタイプA、B、C、D)およびリモコンタイプE、F、Gで給湯機器と連動してご使用のお客様

給湯機器の取替え・交換をされる場合、おそうじ浴槽を使用するためには、以下のいずれかの対応をする必要があります。

#### ■取替え・交換パターン①:おそうじ浴槽と給湯機器を連動させたい場合

おそうじ浴槽対応の給湯機器を選定する必要があります。  
ノーリツ製給湯機器の場合の選定の目安としては、現在お使いのリモコン(リモコンタイプA、B、C、D)がそのまま使えるタイプの給湯機器を選んでください。  
※リモコンを交換したい場合も、同タイプのおそうじ浴槽対応リモコンを選定ください。

#### ■取替え・交換パターン②:おそうじ浴槽と給湯機器を連動させない場合(お湯はり連動なし)

おそうじ浴槽専用リモコン(リモコンタイプE、FまたはG)を洗面所に設置し、専用リモコンでおそうじ浴槽の操作をする必要があります。  
また、おそうじ浴槽の操作をする時は、あらかじめ給湯機器の運転スイッチを入れ、給湯温度を32℃～45℃に設定ください。  
※連動できない給湯機器に交換する場合、給湯器通信コードは決して接続しないでください。

※取替え・交換する給湯機器がおそうじ浴槽に対応しているかどうかは、取替え工事をする設備機器業者様にお問い合せください。(リモコンタイプE、F、Gの場合)

# 故障かな?と思ったら

## リモコンに2桁の数字(故障表示)が点滅・点灯していないとき

商品に異常がみとめられるときは、まず次の点をお調べください。  
それでもなお、異常がある場合は、修理を依頼してください。

現象	調べていただく内容	処置方法
排水栓から水がもれる	排水栓にゴミや異物がはさまっていませんか?	ゴミや異物を取り除いてください。詳しくは、バスルーム本体の取扱説明書をご参照ください。
洗剤を補充しても「もうすぐ洗剤がなくなります」の表示や「洗剤を補充してください」の表示、または洗剤補充ランプが消えない	洗剤を350mL以上補充しましたか? または長期間使用しない状態が続きましたか? 洗剤を補充してもすぐに消えない場合があります。	初めてご使用になれる時は洗剤タンクに洗剤を補充してからご使用ください。(P.10・P.34) 洗剤タンク内の洗剤残量は使用状況により異なります。フィルターの状態にあわせて洗剤を補充してみてください。 ファーストクラス浴槽1200/1300サイズの場合は、バスマジックリンボトル(485mL)1本を目安に入れてください。
運転スイッチが入らない	停電していませんか? リモコンに電気は供給されていますか?	復旧をお待ちください。 停電でない場合は、販売店または、弊社窓口ご連絡を。
ふろ洗浄スイッチを受け付けられない ふろ洗浄の開始操作しても受け付けられない	洗剤がありますか? 排水栓にゴミが挟まっていますか? (この場合、故障表示「50」が出ます) [お湯はり運動ありタイプの場合] ふろ自動や追いだきなどが「入」になっていませんか? [お湯はり運動ありタイプの場合] ふろ運転が終わって1~2分間は、ふろ洗浄できません。 排水栓が凍結していませんか? (この場合、故障表示「50」が出ます) 「もうすぐ洗剤がなくなります」の表示や「洗剤を補充してください」の表示、または洗剤補充ランプが点滅または点灯していませんか? 追いだき、たし湯、たし水、ふろ配管洗浄中はふろ洗浄できません。 給湯機器が故障している。 [お湯はり運動ありタイプの場合] 給湯機器のリモコンに故障表示が出ている。 [お湯はり運動ありタイプの場合] ふろ自動を「切」にせずに浴槽のお湯を排水し、ふろ洗浄の開始操作をした。	洗剤を補充する。(P.10) ふろ洗浄を中止し、ゴミを取り除く。 (バスルーム本体の取扱説明書をご覧ください) ふろ自動や追いだきなどを「切」にしてください。 少したってから、再度ふろ洗浄してください。 ふろ洗浄を中止し、排水栓に40℃以下のお湯をかけて解凍してください。 洗剤を補充してから、再度操作してください。 (P.10) 少し経ってから、再度ふろ洗浄してください。 給湯機器の取扱説明書にしたがって故障解除してください。 給湯機器の取扱説明書に従って、必要な処置をしてから、再度ふろ洗浄の開始操作をする。 給湯機器のリモコンで運転スイッチを「切」「入」して、再度ふろ洗浄の開始操作をする。 (ふろ洗浄をするときは、必ずふろ自動「切」にしてから、排水やふろ洗浄の開始操作をおこなってください)
ふろ洗浄が始まるまでに時間がかかる	ふろ洗浄「入」にしても、排水栓が開いてから約10分間※はふろ洗浄動作を開始しません。	異常ではありません。 ※排水待ち時間は変更できます。(P.25~28)
ふろ洗浄が途中で止まる いつもよりふろ洗浄に時間がかかる	ふろ洗浄の途中で浴室・洗面・キッチン等の他の水栓で湯水を使用すると、ふろ洗浄を中断することがあります。 [お湯はり運動ありタイプの場合] ふろ洗浄の途中で追いだき・たし湯・たし水をする、ふろ洗浄を中止します。	異常ではありません。 他の水栓の使用停止後には洗浄を再開します。また、他の水栓の使用を短い時間で繰り返すと再開しない場合があります。(P.38) 異常ではありません。 追いだき・たし湯・たし水をやめ、ふろ洗浄をやり直してください。
浴槽の汚れが落ちていない	洗剤は指定のバスマジックリン®を使用していますか? または洗剤タンクに水が入っていませんか? 入浴時に、バスオイルなどの油脂類や特殊な入浴剤を使用しましたか? 汚れの程度と洗浄コースは合っていますか? 洗浄ノズルにゴミなどがついていませんか?	指定洗剤を補充してください。(P.10) その油脂類や入浴剤の使用をやめてください。 洗浄コースを変更してください。(P.9) 洗浄ノズルを掃除してください。(P.33)

現象	調べていただく内容	処置方法
浴槽の汚れが落ちていない(つづき)	以下のような場合は、汚れやぬめりが落ちにくくなります。 ・入浴後1日以上放置したあとの残り湯 ・排水して時間が経ったあと ・沸かし直したお湯 浴槽の中にタオルや洗面器などを入れてふろ洗浄しましたか? 長期間ふろ洗浄のみで浴槽内の掃除をしていませんか? ふろ洗浄と同時に湯や水を使用すると、ふろ洗浄のお湯や水圧が足りなくなり、十分に洗浄できないことがあります。 給湯温度が低くありませんか? 油性マジックの汚れなど、洗剤原液をつけてこすり洗いをしていても落ちない汚れは、落とすことはできません。	入浴後すぐまたは排水後すぐにふろ洗浄してください。 ふろ洗浄時には、浴槽内にタオルや洗面器などを入れないでください。 2週間に1度は手洗いによるお手入れをしてください。 ふろ洗浄時には、お湯(水)・シャワーの使用をやめてください。(P.38) 給湯温度は32℃~45℃に設定してください。(P.38) 異常ではありません。
浴槽の縁上面や側面(エプロン)が汚れている 浴槽内の手すりの汚れが落ちない	ふろ洗浄のみで浴槽の掃除をしていませんか? (自動でふろ洗浄できるのは浴槽の内側のみ)	浴槽の縁上面・側面(エプロン)や、洗浄液の届きにくい浴槽内の手すりの上面や内側およびヘッドレストの裏側や上面は、手洗いしてください。(P.33)
浴槽やふろふたに泡がついている	ふろ洗浄の途中で止め(止まり)しましたか? 指定以外の洗剤を使用していませんか? 軟水器を使用していませんか?	再度ふろ洗浄をやり直すか、シャワーで洗い流してください。 必ず指定の洗剤を使用してください。(P.10) 軟水では十分にすすげません。 販売店または、弊社窓口にご相談ください。
浴槽の外側に水や泡がついている	ふろふたをしていますか?ふろふたをしていてもすすき間があいていたり浮き上がったりしていませんか?	ふろ洗浄時は必ずふろふたをしてください。ふろふたはすすき間や浮き上がりのないように注意してください。
ふろ洗浄後、洗剤のにおいがする	洗剤のにおいが多少残ることがあります。	異常ではありません。(すすぎは充分できています)
洗浄後、ふろふたや浴槽内に水滴や水が残っている	乾燥機能はありませんので、洗浄後には、すすいだ後の水滴が残ります。	異常ではありません。気になるようでしたら、洗浄後、ふろふたを開け水分をふき取ってください。
洗浄後、排水栓が閉まり水が溜まっている	お湯はり運動しないタイプは洗浄後、排水栓が自動で閉まります。(P.12)そのため、時間の経過でふろふたや浴槽壁面に残っていた水滴が流れて、排水栓に溜まっている場合があります。	お湯はり運動しないタイプは、次のお湯はり時の排水栓閉め忘れを防ぐため排水栓が自動で閉まります。溜まった水は、洗剤を洗い流した後のすすぎの水が溜まったもので異常ではありません。
いつも洗剤のにおいがする	洗剤投入口ふたが開いていませんか?	必ず洗剤投入口ふたはカチッと音がするまで閉めておいてください。
浴室で音がる	浴槽の側面にあるお湯の配管の弁が、ふろ洗浄時・ふろ自動運転開始時に閉鎖する音です。	異常ではありません。
[お湯はり運動ありタイプの場合] 給湯温度設定が洗浄時に勝手に変わることがある	給湯機の機種によっては、おそうじ浴槽の洗浄効果を発揮させるため、32~45℃の範囲で自動的に変わります。 ふろ洗浄が終わると元の設定温度に戻ります。	異常ではありません。
[お湯はり運動ありタイプの場合] ふろ洗浄中、給湯機器のリモコンの優先ランプが点滅することがある	ふろ洗浄中は給湯温度の設定変更ができないことを、優先ランプの点滅でお知らせしています。	異常ではありません。
洗浄ノズルから洗剤が出ている	ふろ洗浄中に断水・停電となった場合、ふろ洗浄が中断されるため、洗浄ノズルから洗剤が出ることがあります。	断水や停電などない場合、機器が故障している可能性があります。 速やかに販売店または、弊社窓口にてメンテナンスをご依頼ください。



# アフターサービス

相談・修理・部品購入が必要なときに

## ご依頼の際にお知らせください

商品や部品の特定のため、事前に下記①～⑥の項目をお調べのうえ、ご連絡ください。

※項目④～⑥は、ドアに貼り付けられている「品番ラベル」をご確認ください。

- ① ご住所・ご氏名・お電話番号
- ② 製品名  
おそうじ浴槽  
(浴槽洗浄システム)
- ③ 製品品番
- ④ 製造年月
- ⑤ 製造番号
- ⑥ お引渡し日
- ⑦ 故障の内容、異常の状況  
※できるだけ詳しくお願いします。
- ⑧ 訪問希望日

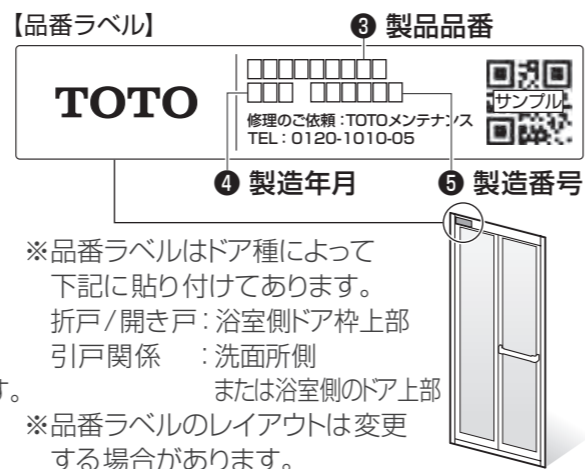

## 修理

お求めの販売店/組立店またはTOTOメンテナンス(株)修理受付センターへお問い合わせください。

## TOTOメンテナンス(株)修理受付センター

TEL ☎ 0120-1010-05

FAX ☎ 0120-1010-02

ホームページ <https://www.tom-net.jp>

受付：年中無休

受付時間：8:00～18:00

訪問修理：年中無休(一部地域を除く)

営業時間：9:00～17:00

### 修理が必要と思ったら

- ・点検・修理を依頼される前に、「故障かな?と思ったら」をご確認ください。(P.36)  
※商品に異常が生じても故障ではない場合があります。
- ・「故障かな?と思ったら」を見ても、解決できず、異常やご不明な点がある場合は、お求めの販売店/お取付工事店またはTOTOメンテナンス(株)修理受付センターに修理をご依頼ください。

### 修理料金について (TOTOメンテナンスにご依頼の場合)

修理により商品の機能が維持できる場合には、ご希望により有料で修理をさせていただきます。  
※標準修理料金は技術料+部品代+訪問料で構成されています。  
※ただし、補修用性能部品の保有期間が経過している商品は、修理できない場合がございます。

## 保証

- ・この取扱説明書は保証書付きです。よくお読みのうえ、大切に保管してください。
- ・保証期間は保証書に明記しています。
- ・保証期間中の修理料金は、保証書の規定により、原則として無料で修理させていただきます。  
保証期間を過ぎていたときの修理料金は、有料となります。保証期間内でも有料になることがありますので、保証書の内容をよくご確認ください。
- ・製品の性能値は、TOTOが想定した試験条件での値です。  
値は参考値であり、保証値ではありません。これらの値は、設置環境や使用条件により変わります。
- ・製品は改良のため予告なく変更されることがあります。

## BL認定品について



BL認定品には機器にBLマークを表示しています。BL認定品には、「優良住宅部品瑕疵保険・賠償責任保険付」です。

## ベターリビングお客様相談室

TEL 03-5211-0680

## 補修用性能部品の最低保有期間

補修用性能部品とは、その商品の機能を維持するために必要な部品です。  
補修用性能部品の最低保有期間は、生産終了後10年です。  
※補修用性能部品は、意匠が異なる同等性能を有する部品の場合があります。

## 商品のお問い合わせ・相談

お求めの販売店/組立店またはTOTO(株)お客様相談室にお問い合わせください。

## TOTO(株)お客様相談室

TEL ☎ 0120-03-1010

FAX ☎ 0120-09-1010

受付時間：9:00～17:00

(夏期休暇・年末年始を除く)

## 部品購入

TOTOメンテナンス(株)TOTOパーツセンターへご連絡ください。(TOTOパーツショップでもご購入いただけます。)

## TOTOメンテナンス(株)TOTOパーツセンター

TEL ☎ 0120-8282-55

FAX ☎ 0120-8272-99

受付時間：平日 9:00～18:00 土・日・祝日 9:00～17:00  
(夏期休暇・年末年始を除く)

※インターネットでの部品購入はTOTOパーツショップへ(24時間受付)

<https://tom-parts.jp.toto.com>

- お取り替えされたことによる不具合の保証はいたしかねる場合がありますので、よくご確認のうえご購入いただき、正しくお取り付けください。
- 本書に記載の品番は予告なく変更させていただくことがありますので、ご購入の際はご確認ください。

洗剤口ふた	 EKK01115W (白) EKK01115K (黒)
非常用ゴム栓	 AFKA202

## TOTOメンテナンス(株)TOTOパーツセンターでご購入の場合

- ・お届けについて
  - ご注文から2週間以内に宅配便でお届けします。
  - ※ ご注文が集中し、商品の品切れによりお届け日が遅れる場合があります。あらかじめご了承ください。また、お届けが大幅に遅れる場合は、お届け予定日をご連絡いたします。
- ・お支払いについて
  - お届けした宅配業者に、商品代、送料および消費税相当額をお支払いください。
  - ※ 送料につきましては、別途TOTOパーツセンターへお問い合わせください。
- ・返品・交換について
  - 補修用性能部品の不良などによる返品、交換については商品到着後8日以内にTOTOパーツセンターまでご返送ください。
  - ※ 送料はTOTOパーツセンターが負担し商品を送付させていただきます。
  - お客様のご都合による返品、交換については、商品到着後8日以内にTOTOパーツセンターまでご返送ください。
  - ※ 送料は、お客様負担となりますのでご了承ください。
  - ※ お客様の元で、汚れた、破損した、および使用になった商品の返品、交換はいたしかねますので、あらかじめご了承ください。

# 主な仕様

製品名	おそうじ浴槽
浴槽洗浄方式	固定ノズル噴射式
電源	AC100V(50/60Hz)(専用電源ボックスの入力)
消費電力(50/60Hz)〈W〉	76.5/76.5
待機時消費電力〈W〉	1.4
使用水圧〈MPa〉	0.05~0.75(0.5~7.5kgf/cm <sup>2</sup> )
使用洗剤	市販浴室用中性洗剤(花王:バスマジックリン®(黄色))
洗剤タンク容量〈mL〉	800

# リモコン音声一覧

スイッチ操作をおこなったときの音声、スイッチ操作をしなくても出る音声について、一例を記載しています。

## ■機器の動き

リモコンタイプ	ふろ洗浄		洗剤の不足	
	ふろ洗浄スイッチ「入」	ふろ洗浄 終了	洗剤が残り少なくなった状態で、ふろ洗浄スイッチ「入」	洗剤がなくなった状態で、ふろ洗浄スイッチ「入」
Ⓐ	ピッ「開始します」	ピピッ×10回	ピピピピピ	ピピピ
Ⓑ	ピッ「開始します」	ピピッ×10回	ピッピッピッ	ピピピ
Ⓒ	ピッ「開始します」	ピピッ×10回	ピッピッピッ	ピピピ
Ⓓ	ピッ「開始します」	ピピッ×10回	ピッ	ピピピ
Ⓔ	ピッ	ピピッ×10回	ピーピーピーピーピー	ピピピ
Ⓕ	ピッ 「おふる洗いをします」	ピッピッピッ 「おふる洗いを終了 しました」	ピッ 「おふる洗いをします 洗剤を補充してください」	ピピピ 「洗剤を補充してください」
Ⓖ	ピッ	ピー	ピッ	ピピピ

\*リモコンタイプのⒶ~ⒼについてはP.5をご覧ください。

# 初期設定一覧

項目	初期設定	設定範囲
洗浄コース	2(標準)	3(強力)、2(標準)、1(節約)
排水待ち時間〈分〉	10	0、10、20
(ⒺⒻの場合)リモコンの節電	on	on(表示の節電をする)、oF(表示の節電をしない)
(Ⓕのみ)リモコンの音量*	2	0(消音)、1(小)、2(中)、3(大)
(Ⓕのみ)リモコンの音声ガイド*	on	on(あり)、oF(なし)

\*停電後は初期設定に戻る場合があります。

\*リモコンタイプⒼはマルチリモコンの取扱説明書をご覧ください。

# TOTO

## 保証書

本書は、本書記載内容で無料修理を行うことをお約束するものです。  
したがってこの保証書によってお客様の法律上の権利を制限するものではありません。  
表記期間中に故障が発生した場合は、本書をご提示のうえ、お求めの販売店/組立店または  
TOTO メンテナンス (株) 修理受付センター 〒105-8306 東京都港区海岸 1-2-20 汐留ビルディング  
(TEL ☎0120-1010-05 FAX ☎0120-1010-02) に修理をご依頼ください。

お客様のおなまえ	様	品名	おそうじ浴槽 (浴槽洗浄システム) ABW-N02
おとこ		保証対象部分	洗浄ノズル、洗剤タンク、自動排水栓駆動部、洗浄ユニット、電源ボックス、保証対象部分とを相互に結ぶ配管・配線、洗面所リモコン(マルチリモコン除く)
取扱店名		保証期間	お引渡し日から3年間 上記保証対象部分以外の保証については、システムバスルームやマルチリモコン取扱説明書の保証書をご確認ください。
お引渡し日 <sup>注1</sup>	年 月 日	修理・点検記録	
年月日	内容		担当者

## 無料修理規定

- 取扱説明書、本体に貼り付けのラベルなどの注意書きに従った正常な使用状態で故障した場合には、表記の期間無料修理いたします。
- (1) 無料修理をご依頼なさる場合には、お求めの販売店/組立店にご依頼のうえ、本書をご提示ください。  
(2) お求めの販売店/組立店に無料修理をご依頼にできない場合には、TOTO メンテナンス(株)修理受付センターにご相談ください。
- 保証期間内でもつぎの場合は有料修理になります。
  - 維持管理の不備や取扱説明書に記載している警告、注意事項を守らなかったために生じた故障および損傷
  - 車輻、船舶などにご使用になった場合に生ずる故障および損傷
  - 専門業者以外の修理・分解・改造等による故障および損傷
  - 移設による故障および損傷
  - 当社組立範囲外および関連設備工事による故障および損傷
  - 当社組立範囲外の給水・給湯配管からの異物流入による故障および損傷
  - 当社納入製品以外の機器等の設置または使用による故障および損傷
  - 組立完了後、お引渡し日までの間の管理などの不備による故障および損傷
  - 当社の手配によらない第三者による組立上の不注意、過失による故障および損傷
  - 消耗部品(LEDランプなどの各種電球・ヒューズ・乾電池・日常のお手入れ箇所のOリング・排水栓のパッキン・ドアのパッキン等)の消耗による故障および損傷
  - 経年による変色・摩耗・切れ(コーキング部等)・カビの発生・汚れの固着や使用に伴う外観変化
  - 砂やゴミかみによる故障および損傷
  - 指定規格以外の条件(電源・水圧等)による故障および損傷
  - 火災・爆発等の事故、地震・水害・落雷・凍害等の天災地変、公害、ガス害(硫化水素ガス・塩素ガス等)、塩害による故障および損傷
  - 温泉水・井戸水等水道関連法令に定める飲料用山水質基準に適合しない水を給水したことによる故障および損傷
  - ねずみなどの動物や昆虫等による故障および損傷
  - 寒冷地仕様でない製品の場合の凍結による故障および損傷
  - 契約時、実用化されていた技術では予防することが不可能な事象またはこれが原因で生じた事故による故障および損傷
  - 保証期間経過後に申し出があった、もしくは、保証該当事項の発生後、速やかに申し出がなかった故障および損傷
  - 保証書に必要と定めた事項の記入がない場合、または字句が書き換えられている場合
  - 本書の提示がない場合

④ 本書は日本国内においてのみ有効です。

⑤ 保証書は再発行いたしませんので、紛失しないように大切に保管してください。

⑥ 無料修理により取り外された部品・製品は、TOTO株式会社の所有となります。

注1)  
お引渡し日とは建築物が建築主様へ引渡しされた日とします。

## TOTO 株式会社

〒802-8601

福岡県北九州市小倉北区中島 2-1-1

お客様相談室 TEL ☎0120-03-1010

FAX ☎0120-09-1010