

システムバスルーム ミスト機能付温水式浴室暖房乾燥機

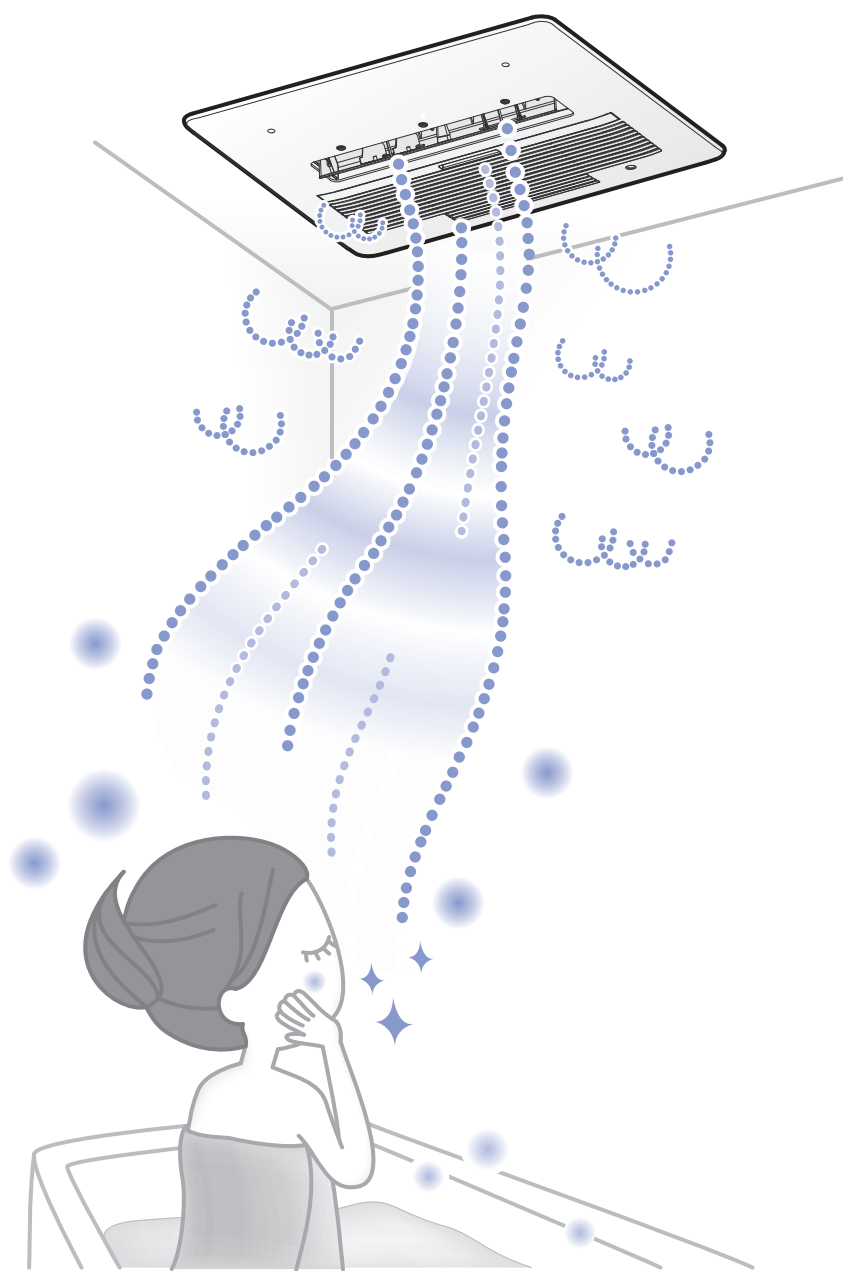

- ◆このたびは、TOTO製品をお買い上げいただき、誠にありがとうございます。
この取扱説明書をよくお読みのうえ、正しくお使いください。
- ◆保証書にお取扱店名、お引渡日などが記入されていることを必ずお確かめください。
- ◆この取扱説明書は、大切に保管し、必要なときにお読みください。
転居される場合は、新しく入居される方または取り次ぎされる方にこの取扱説明書をお渡しください。

はじめに

安全上のご注意	1
使用上のご注意	4
こんなことができます	5
浴室暖房乾燥機のしくみ	6
各部のなまえとはたらき	7
時刻を合わせる	9
タイマー、風向、温度を設定する	10

はじめに

使いかた

ミストサウナの使いかた	12
ミストサウナを上手に使うコツ	14
水ミストの使いかた	15
暖房の使いかた	17
暖房予約の使いかた	18
暖房を上手に使うコツ	19
乾燥の使いかた	20
乾燥を上手に使うコツ	22
乾燥エコについて	24
涼風の使いかた	25
換気の使いかた	26
アプリ・熱源機のリモコンの使いかた	27
使い勝手に合わせて設定を変更する	28
知っておいていただきたいこと	31

使いかた

点検・お手入れ・他

点検・お手入れ	33
煙が出るタイプの防カビ剤を使用するとき	36
故障かな?と思ったら	37
アフターサービス	45
仕様	46
長期使用製品安全表示制度について	47
保証書	50

点検・お手入れ・他

安全上のご注意

人身事故や物的損害を防ぎ、安全にお使いいただくため、よくお読みのうえ必ずお守りください。
※お使いになる方がいつでも見られるところに、保管してください。
※オプション品や器具に付属している取扱説明書の「安全上のご注意」を必ずお読みください。

誤った使いかたをしたときに生じる危険や損害の程度を表すマークです



警告

死亡や重傷を負う
可能性がある内容



注意

傷害や物的損害が発生する
可能性がある内容

守っていただく事項の種類を表すマークです



してはいけない
「禁止」の内容



必ず実行していただく
「強制」の内容



警告

緊急時・異常時



必ず実行

- ・異常時（異常音・水漏れ・焦げ臭いなど）・緊急時（地震・火災など）は、
 1. すぐに浴室暖房乾燥機の運転を停止する
 2. 熱源機の取扱説明書に従って熱源機を停止する
 3. 電源ブレーカーを「切」にする
 4. 販売店または弊社窓口へ連絡する感電や火災の原因になります。

機器の設置や接続



禁止

- ・浴室内または浴室に隣り合わせている洗面所などに、自然排気（CF）式・強制排気（FE）式のふろがまや熱源機が設置してある場合は、機器を取り付けない
排気ガスが浴室内に逆流し、一酸化炭素中毒を起こすおそれがあります。
- ・浴室以外に機器を取り付けない
故障や思わぬ事故の原因になります。
- ・お客さまご自身で設置工事・移動・再設置をしない
水漏れや感電、火災の原因になります。
販売店または弊社窓口にご相談ください。



必ず実行

- ・この機器はアースが必要なため、アースされているか確認する
また、アース線はガス管、水道管、避雷針、電話のアース線には接続しない
機器が故障した場合、感電の原因になります。

機器とその周辺の注意



禁止

- ・浴室内にベンジン・ガソリン・スプレー缶・カセットコンロ用ボンベなど、引火のおそれのあるものを置かない、持ち込まない、使用しない
火災や爆発のおそれがあります。
- ・物干しバー（ランドリーパイプ）に異常に重い物を干したり、ぶらさがったりしない
けがや、物干しバー（ランドリーパイプ）を破損する原因になります。

ミスト運転・暖房運転時の注意



禁止

- 次のような方は、ミストサウナ入浴をしない
 - ・体調の悪い方（発熱、頭痛、めまいなど）
 - ・飲酒された方
 - ・睡眠薬を服用された方
 - ・医師から入浴を禁じられている方



接触禁止

- ミストサウナ運転中や運転後しばらくは、ノズル付近に触れない、顔や手など近づけないやけどの原因になります。



必ず実行

- 次のような方は、ミストサウナ入浴が可能か、医師に相談し許可を得る
 - ・循環器（心臓や血管など）や呼吸器（肺や気管など）に疾患や障害のある方
 - ・妊娠中の方
 - ・通院中の方
 - ・健康状態に不安のある方
- ミストサウナ入浴中に、心臓がどきどきする、胸が痛い、吐き気がする、顔色が悪いなどおかしいと感じたらすぐにミストサウナ入浴を中止し、窓・ドアを開ける
次のような方は、特に注意する
 - ・高血圧症の方
 - ・貧血の方
 - ・皮膚に異常のある方
- 次のような方がミストサウナ入浴をしたり、暖房運転をしたりする場合、入浴中は機器を停止する
また、まわりの人が温度設定や入浴時間に注意する
 - ・乳児／小児
 - ・お年寄り・皮膚感覚の弱い方
 - ・身体機能あるいは認知機能の低下のある方
 長時間、温風に当たったりミストサウナ入浴をしたりすると、のぼせ・脱水症状・低温やけどなどの危険性があります。
- ミストサウナ入浴の前には水分を摂る
脱水症状になるおそれがあります。

乾燥運転時の注意



禁止

- 食用油・動物系油脂・機械油・パーマ液・ドライクリーニング油・ベンジンやシンナー・ガソリン・樹脂（セルロース系）などの付着した衣類は洗濯後でも絶対に干さない
油の酸化熱による自然発火や引火のおそれがあります。
- 頭髪や体を乾かすために使用しない
頭髪が機器にからんだり、脱水症状や低温やけどの原因になります。



必ず実行

- 衣類乾燥時は、洗濯物のポケットにライター・マッチなどの可燃物が入っていないことを確認してから干す
火災の原因になります。

運転中の注意



禁止

- 長時間、温風・送風に直接当たらない
脱水症状や低温やけどの原因になります。特に病人、乳幼児、小児、お年寄り、皮膚の弱い方、疲労の激しい方、深酒された方、睡眠薬を飲まれた方、体調のすぐれない方にはまわりの方が十分注意してください。

その他



分解禁止

- 修理技術者以外の人は分解・修理・改造・内部洗浄は行わない
故障や思わぬ事故、または火災の原因になります。

安全上のご注意

注意

機器とその周辺の注意



火気禁止

- 機器周辺に火気を近づけない、使用しない
火災や故障の原因になります。

ミスト運転・暖房運転時の注意



禁止

- ミスト運転中に、ノズルに向かって目を開けない
水道水に含まれる塩素で目が赤くなったり、
目が痛くなったりする場合があります。

乾燥運転時の注意



禁止

- 機器に洗濯物をぶらさげない
けがや、機器の故障の原因になります。
- 熱に弱い衣類や、縮みの気になる衣類、麻、
再生繊維（レーヨンなど）を使った衣類を
干さない
縮み・変色・型くずれの原因になります。

運転中の注意



接触禁止

- ミストサウナ・暖房・乾燥の運転中や、
運転後しばらくは、グリル板・オートルーバー
やそのまわりに手を触れない
やけどの原因になります。



禁止

- 小さなお子さま一人での機器の使用や
入浴はしない
やけどやけがなど思わぬ事故の原因になります。
- フィルターを外して運転しない
けがや故障の原因になります。
- 運転中にフィルターを外したり、グリル板・
オートルーバーに指や棒を入れない
内部でファンが高速回転しています。
特に小さなお子さまがいるご家庭ではご注意
ください。
やけどやけが、機器の故障の原因になります。
- グリル板に紙、布、異物などを入れたり、
開口部をふさいだりしない
故障の原因になります。
- サウナ機器と同時に使用しない
機器の故障の原因になります。

お手入れ



禁止

- お手入れ時は、
• すべりやすいスリッパをはいたり、不安定
な踏み台を使用しない
- 浴槽の縁や、ふろふたの上に乗らない
転倒やけがの原因になります。
- ノズルの穴に、針金などの先端の鋭利な
物を差し込まない
故障の原因になります。
- 機器・リモコン・物干しバー（ランドリー
パイプ）に、浴室用洗剤・防カビ剤・塩素
系洗剤・殺虫剤・アルコール・住宅用の
アルカリ性合成洗剤などを直接ふきかけ
ない（万一かかったときは、すぐに水で
ぬらし、かたく絞った布でふき取る）
機器の故障や、機器内部の電気部品からの
発火の原因になります。
また、樹脂製品に付着した溶剤などを放置
すると、ひび割れ・変色・サビ・材質の低下
による故障や落下の原因になります。



水ぬれ禁止

- 機器やリモコンへ故意にお湯や水をかけない
思わぬ事故や故障の原因になります。



必ず実行

- お手入れ前には、
• 必ず運転を停止する
• 手袋などで指先を保護する
• 機器が冷えていることを確認する
やけどやけがの原因になります。

凍結予防・長期間使用しないとき



必ず実行

- 凍結予防運転のため、機器・熱源機の電源を
切らない
気温が低くなると、温水配管の破損を予防
するために浴室暖房乾燥機内の弁が自動的
に開き、熱源機内の温水循環ポンプが作動
して、温水配管の水を循環させます。
- 長期間使用しない場合、必要な処置をする
(P32)

使用上のご注意

雷のとき

- 雷が発生し始めたときは、すぐに使用をやめ、電源ブレーカーを「切」にする
故障の原因になります。

停電のとき

- 運転中に停電が発生しても、安全に停止します
停電しても、設定はすべて記憶しています。

ミスト運転・暖房運転時の注意

- 温風や温水ミストが直接当たる場所に、金属類の物を置かない
- 貴金属などのアクセサリ（ネックレス・ピアス・時計など）は取り外して入浴する
運転中に加熱されて熱くなることがあります。
- 入浴中の暖房では、風向はなるべく体に当たらない方向を選ぶ
特に体がぬれている場合、温風であっても体に当たると肌寒く感じることがあります。
- ミスト運転中は、必ず浴室のドア・給気口を閉める
ドア・給気口を開けたままミスト運転すると、洗面所が水浸しになる原因になります。
- せっけんは、せっけん箱に入れてふたをしたり、ミストがかかりにくい所に置く
せっけんはミストがかかると溶けやすくなりますので、ご注意ください。
- ミストサウナ運転中や暖房運転中に暑すぎるときは、停止するか、温度を下げる
個人差があるため、無理のない時間で使用してください。
- ミストサウナ運転の停止時、ノズルから高温の水滴が落ちる場合があるので注意する
やけどの原因になります。

乾燥運転時の注意

- 洗濯物を干すときは、P22「こんな衣類は干さないでください」をよく読んで干す
- 衣類乾燥時は、洗濯物に温風が当たるよう、左右ルーバー（P7）と風向（P11）を調節する
風向によって、乾燥時間が異なります。
- 浴室で衣類を乾かしているときは、ミスト運転をしない
衣類がミストでぬれる原因になります。

運転中の注意

- 室内に設けられている自然給気口は、ふさがない
居室の給気口をふさぐとミストの湿気が居室に流れ込んで水浸しになることがあります。
- 乾燥・涼風・換気運転中は必ず浴室の給気口を開けておく
浴室乾燥や衣類乾燥が上手にできなくなります。
また換気音が大きくなる場合があります。

- 浴室テレビや浴室リモコンなどに温風やミストが直接当たらないように、風向などを調節する
故障の原因になります。
また、ミストサウナ使用中に浴室テレビや浴室リモコンを操作した際に音がこもったように聞こえる場合がありますが、水膜の影響によるもので故障ではありません。
- 上下の風向（オートルーバーの角度）は、必ずリモコンで調節する
手で調節すると、リモコンの設定と実際の角度がずれます。
- 熱により変形・損傷しやすい物は、浴室外に置く
ミストサウナ・暖房・乾燥の運転時は、浴室内が高温になることがあります。
- 浴室に化粧品類を放置しない
クリーム・ゼリー状の化粧品類は人体の体温になじみやすくなるように作られているため、それ以上の温度になると変質の原因になります。
- ポンプタイプの容器に入った液体（シャンプーなど）が注ぎ口から漏れることがあります
運転中に浴室の温度が上がると、ポンプ内の空気が膨張して、液体が押し出される場合があります。
- 動植物に温風・送風を直接当てない
動植物に悪影響を及ぼす場合があります。

お手入れ

- フィルターにゴミやホコリがたまると能力が低下したり
運転音が大きくなったりするため、月に1回程度掃除する（P34）

その他

- 浴室および機器を良好に保つため、入浴後は必ず乾燥運転または換気運転を行う
水滴がついたまま長期間運転を行わない場合、浴室や本体にカビが発生したり、本体が故障したりする原因になります。
- 業務用の用途では使用しない
この製品は家庭用ですので、業務用の用途で使用すると製品の寿命は著しく短くなります。この場合の修理は、保証期間内でも有料になります。
- 食品・動植物・精密機械・美術品の保存や船舶・車への搭載などの特殊な用途には使用しない
それらの家財や商品の品質が低下する原因になります。
- 専用の付属品・別売品以外は使用しない
思わぬ事故の原因になります。
- ミストサウナは定期的に運転する（1カ月に1回、5分程度）
長期間ミストサウナ運転を行わないと、機器内部の部品が固着することがあります。
- 温泉水・温泉成分を含んだ入浴剤を使用しない
温泉水・温泉成分を含んだ入浴剤を使用した湯水や湯気が機器に付着すると、変色・腐食などにより性能および耐久性を著しく損なう原因になります。
- 水道水以外は使用しない
水質によっては、機器や配管を腐食させる原因になります。

こんなことができます

ミストサウナ

P12

温水ミスト+温風で、体の芯までしっかりあたため、ミストサウナ入浴後も保温効果が持続します。
浴室を素早くあたためたり、たっぷりのミストを浴びる強モードと、ミストの量が少なく、ソフトな弱モードが選べます。

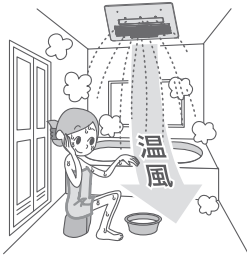

水ミスト

P15

水のミスト+送風(温風ではありません)で、夏の入浴後などに、さわやかにクールダウンできます。
ミストの量は、強、弱を選べます。
※冬期の使用は注意してください。

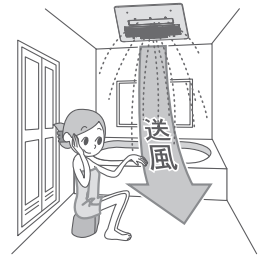

暖房

P17

強：温風で、冬場などの寒い浴室をあたためます。

弱：入浴時に使用してください。



乾燥

P20

温風+換気で、天候や時間を気にせずに洗濯物を乾かすことができます。
また、浴室の乾燥にも使用できます。

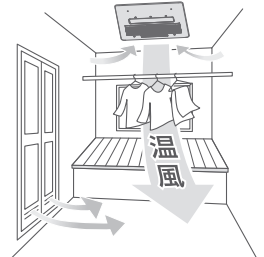

涼風

P25

送風+換気で、夏場の入浴時のむし暑さを軽減できます。

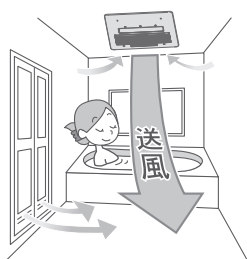

換気

P26

浴室内の換気扇として使用できます。

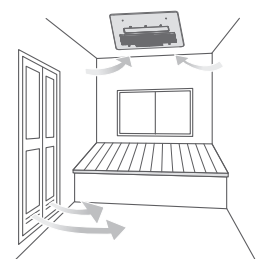

ランプの表示

洗面所リモコンのランプで浴室の状況をお知らせします。
ランプを参考に、上手に活用してください。

暖房ガイドランプ (P19)

浴室のあたため具合を、ランプの色や点滅・点灯でお知らせします。
入室タイミングの目安としてご利用ください。

多湿ランプ (P21)

浴室の湿度が高いときに、ランプの点灯でお知らせします。点灯中は、乾燥運転をおすすめします。

乾燥サインランプ (P21)

衣類や浴室の乾き具合を、ランプの点滅や点灯でお知らせします。ランプの状態を参考に、運転を停止したり、設定時間を追加したりすると効果的です。

浴室暖房乾燥機のしくみ

本機器は暖房用熱源機などの暖房用温水を利用して、温風を送り、浴室の暖房、洗濯物の乾燥、換気、涼風運転をすることができ、年間を通して便利に活躍します。

また、暖房用温水の熱を利用して、水道水を温めて、ミストを噴霧させることにより浴室内でのミスト浴を楽しむことができます。

本機器は、洗面所リモコンと浴室リモコンの両方から操作することができます。

浴室暖房乾燥機システム系統図

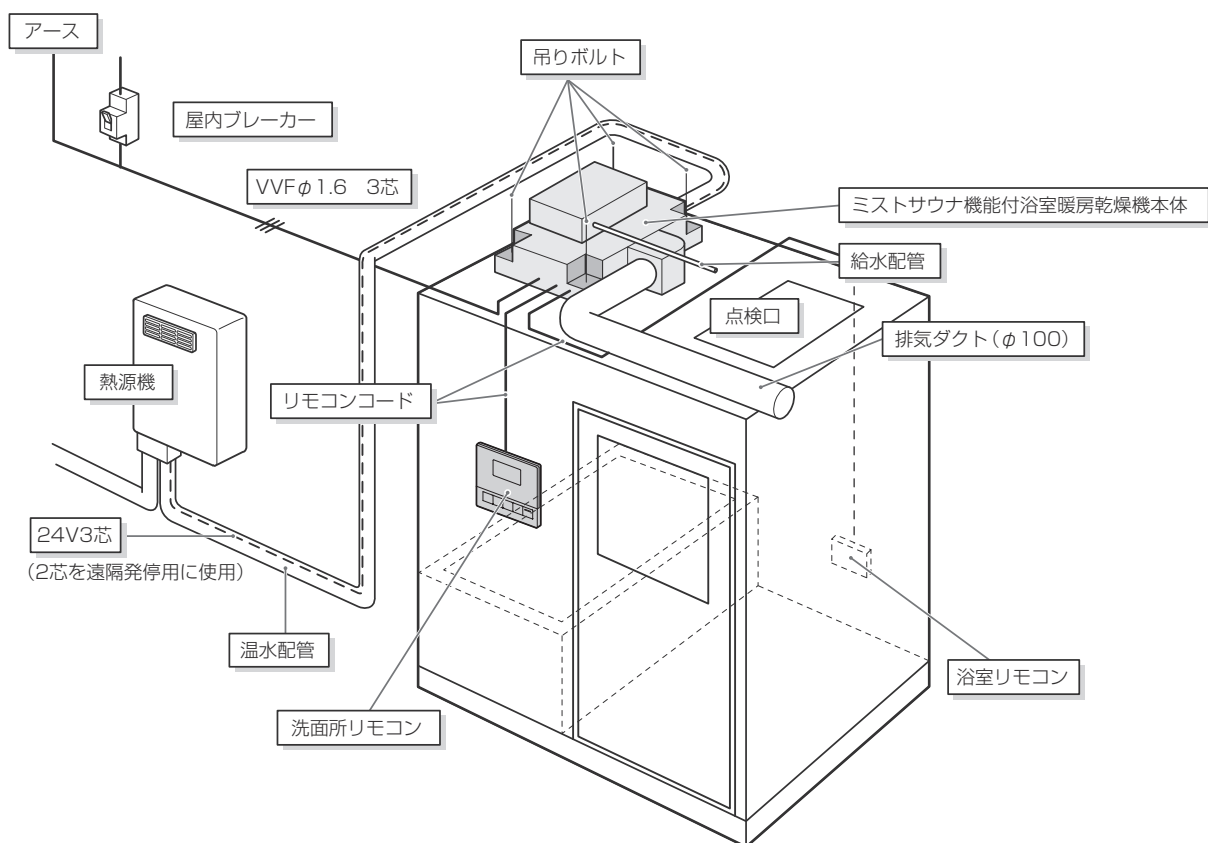

各部のなまえとはたらき

本体

ミストノズル

ミストを噴霧します。

グリル板

フィルター

吸い込んだ空気中のゴミやホコリを取り除きます。定期的にお手入れをしてください。(P34)

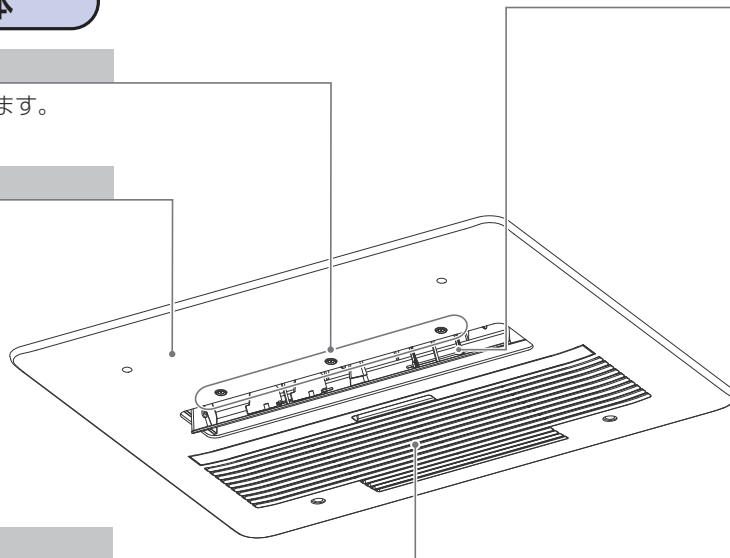

オートルーバー

風の上下吹き出し角度をリモコンで調節できます。(P11)

左右ルーバー

風の左右吹き出し方向を手で調節できます。調節する場合は、機器が十分に冷めた状態で、足下に注意して下記手順にて行ってください。

- ① 運転を停止してください。
- ② オートルーバーを手でつまみ開いてください。
- ③ 左右ルーバーを調節してください。中央より左右別々に調節できます。
- ④ オートルーバーを手で閉めてください。

完全には閉まりませんが、異常ではありません。一度、涼風運転などのオートルーバーが開く運転を行い、停止すると完全に閉まります。

洗面所リモコン

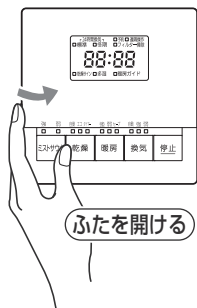

ふたを開ける

フィルター掃除ランプ
・フィルター清掃時期の目安を、点灯でお知らせします。(P34)

表示部

・残りの時間や風向などの運転状況や、故障時のエラーをお知らせします。

乾燥サインランプ
(P21)

多湿ランプ
(P21)

温度スイッチ
(P11)

暖房予約スイッチ
(P18)

ミストサウナスイッチ・ランプ
(P12, 32, 43)

乾燥スイッチ・ランプ
(P20)

暖房スイッチ・ランプ
(P17)

暖房予約ランプ
(P18)

遠隔操作ランプ
(P27)

タイマー設定スイッチ
(P9, 10, 18, 28)

暖房ガイドランプ
(P17, 19)

フィルターランプリセットスイッチ
(P34)

時計表示スイッチ
(P9)

風向スイッチ
(P11, 28)

停止スイッチ
・運転を停止します。

換気スイッチ・ランプ
(P26)

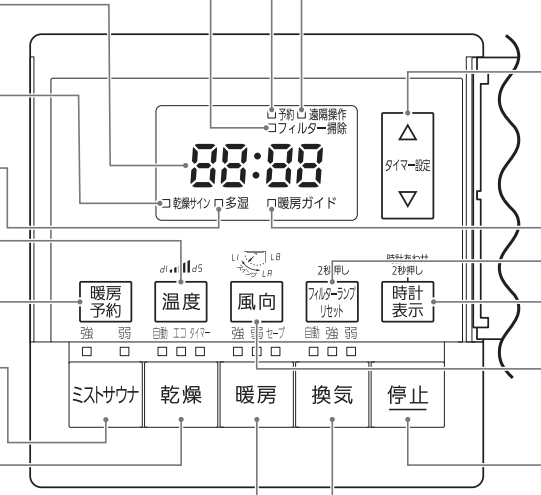

浴室リモコン

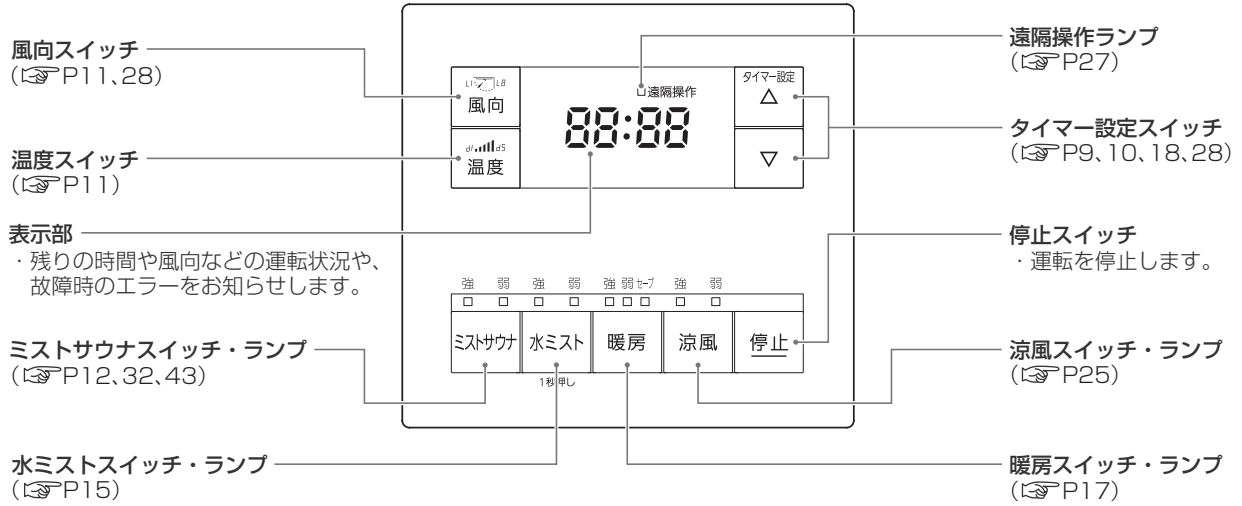

時刻を合わせる

洗面所リモコンのみ

はじめに

操作	表示部	お知らせ
1 時計表示を 2秒以上押す		<ul style="list-style-type: none"> * 運転中、停止中のどちらでも設定できます。 * はじめてお使いになられるときは「:-:-」が表示されます。
2 時計設定で 時刻を合わせる		<ul style="list-style-type: none"> * 押すごとに1分ずつ変わります。押し続けると10分ずつ変わります。(時計の表示は24時間表示になります。)
3 時計表示を押す		<ul style="list-style-type: none"> * 時計表示を押さない場合でも、20秒以上放置すると時刻合わせが終了し、設定完了となります。 * 運転中に時刻を合わせた場合、時刻合わせ終了後しばらくすると元の運転表示に戻ります。

時計の表示

機器が停止中の場合

時計表示を押す

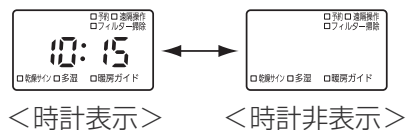

* 時計表示中に各運転を開始すると各運転の残り時間が表示されます。各運転が終了しても時計表示に戻りません。(再度 時計表示 を押してください。)

機器が運転中の場合

時計表示を押す

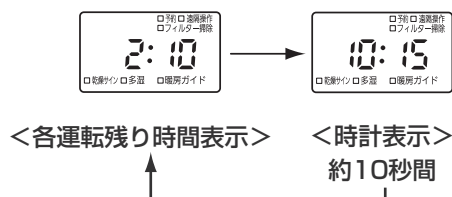

* 約10秒間、時計表示します。

※停電時などで機器が電源OFFになった場合は、時刻がリセットされます。再度時刻設定してください。

タイマー、風向、温度を設定する

○出荷時、各運転ごとに設定されていますが、好みや用途に合わせて変更することができます。

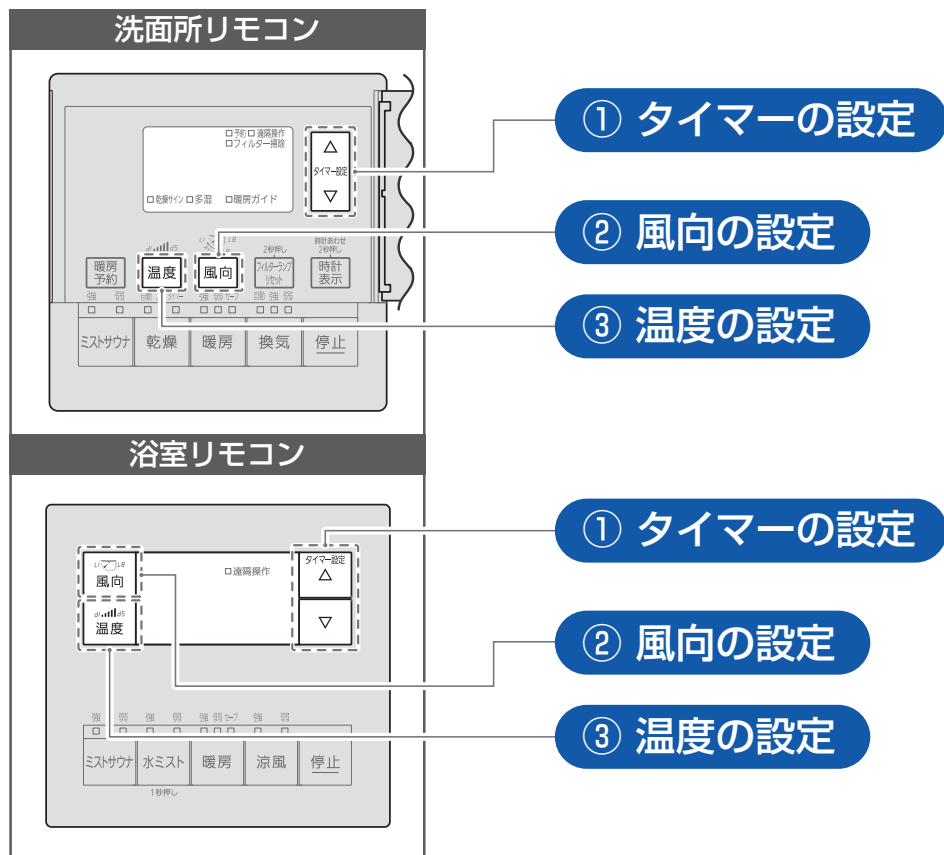

はじめに

① タイマーの設定

運転中に  を押す。

- ・5分～1時間までは5分単位で設定でき、1時間以上は10分単位で設定できます。
- ・次回の運転では、前回の運転で設定した時間を表示します。
- ・表は、各運転モードのタイマーの設定可能範囲です。

洗面所リモコン

運転モード	ミストサウナ 強弱 ミストサウナ	乾燥 自動	乾燥 タイマー	乾燥 エコ	暖房 強弱 暖房 セーブ 暖房	換気 自動 換気 強弱 換気
出荷時の設定値	30分	—	2時間	8時間	1時間	—
設定可能時間	1時間以内	タイマー設定はありません [最大6時間で停止]	6時間以内	6～12時間 以内※	3時間以内	12時間以内

※6時間未満でのタイマー設定はできません。

浴室リモコン

運転モード	ミストサウナ 強弱 ミストサウナ	水ミスト 強弱 水ミスト	暖房 強弱 暖房 セーブ 暖房	涼風 強弱 涼風
出荷時の設定値	30分		1時間	
設定可能時間	1時間以内		3時間以内	

タイマー、風向、温度を設定する

② 風向の設定

運転中に **風向** を押す。

- ・押すごとにL1～L8、スイング (表示: LA) に切り替わり、表示部に表示されます。(約4秒後にタイマー表示に戻ります。)
- ・表は、各運転モードの風向設定の設定可能範囲です。次の運転では、前回の運転で設定した風向を表示します。

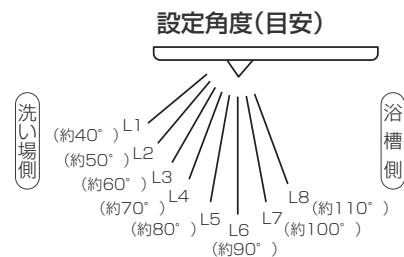

洗面所リモコン

運転モード	ミストサウナ 強 ミストサウナ 弱	乾燥 自動 乾燥 タイマー	乾燥 エコ	暖房 強 暖房 弱 暖房 セーブ	換気 自動 換気 強 換気 弱
出荷時の設定値	L6	LA	L6	L3	設定できません
設定可能範囲	L1～L8およびスイング(LA)	L1～L8およびスイング(LA)	L3～L7	L1～L8およびスイング(LA)	設定できません
スイング周期	L4～L6: 約10秒	L4～L8: 約60秒	—	L2～L6: 約20秒	設定できません

浴室リモコン

運転モード	ミストサウナ 強 ミストサウナ 弱	水ミスト 強 水ミスト 弱	暖房 強 暖房 弱 暖房 セーブ	涼風 強 涼風 弱
出荷時の設定値	L6		L3	
設定可能範囲	L1～L8およびスイング(LA)		L1～L8およびスイング(LA)	
スイング周期	L4～L6: 約10秒		L2～L6: 約20秒	

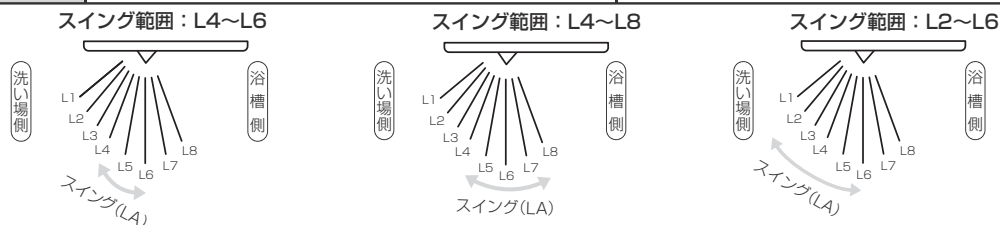

③ 温度の設定

温度表示一覧

表示	d1・d2・d3・d4・d5
温度	低 ← 中 → 高

運転中に **温度** を押す。

- ・押すごとに **d3** → **d4** → **d1** に切り替わり、表示部に表示されます。(約4秒後にタイマー表示に戻ります。)
- ・表は、各運転モードの温度設定の設定可能範囲です。次の運転では、前回の運転で設定した温度を表示します。

洗面所リモコン

運転モード	ミストサウナ 強 ミストサウナ 弱	暖房 強 暖房 弱 暖房 セーブ	乾燥 自動 乾燥 エコ 乾燥 タイマー	換気 自動 換気 強 換気 弱
出荷時の設定値	d3		設定できません	
設定可能温度	5段階		設定できません	

浴室リモコン

運転モード	ミストサウナ 強 ミストサウナ 弱	暖房 強 暖房 弱 暖房 セーブ	水ミスト 強 水ミスト 弱	涼風 強 涼風 弱
出荷時の設定値	d3		設定できません	
設定可能温度	5段階		設定できません	

ミストサウナの使いかた

■使用前の準備

ミストサウナを上手に使うコツ(☞ P14)もご覧ください。

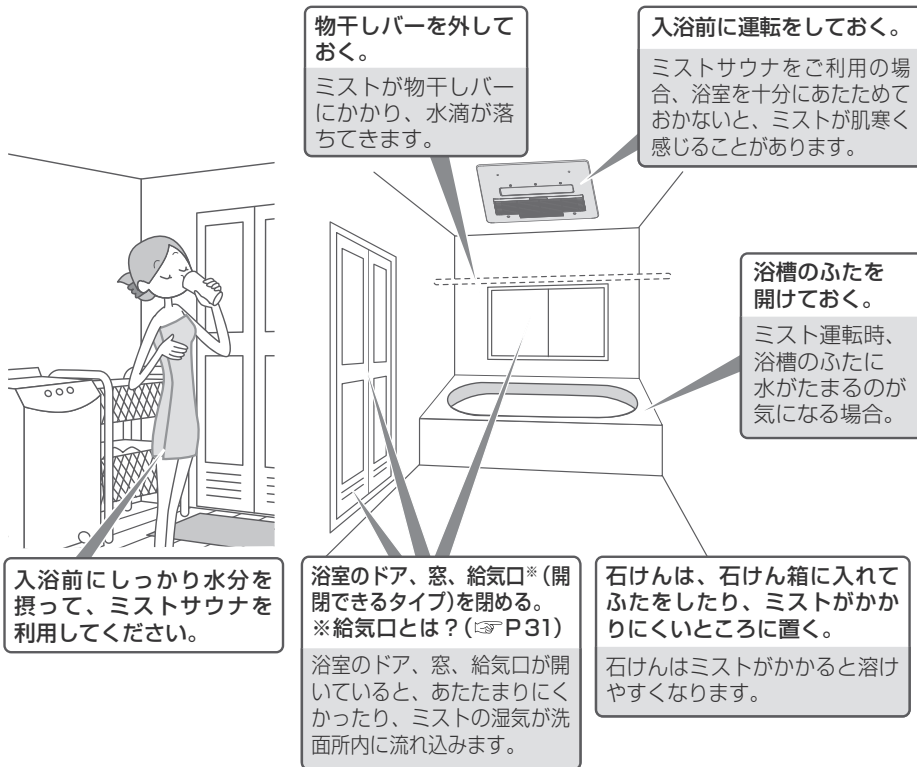

■使用する

ミストサウナ入浴中、気分が悪くなったときは、運転を停止してください。

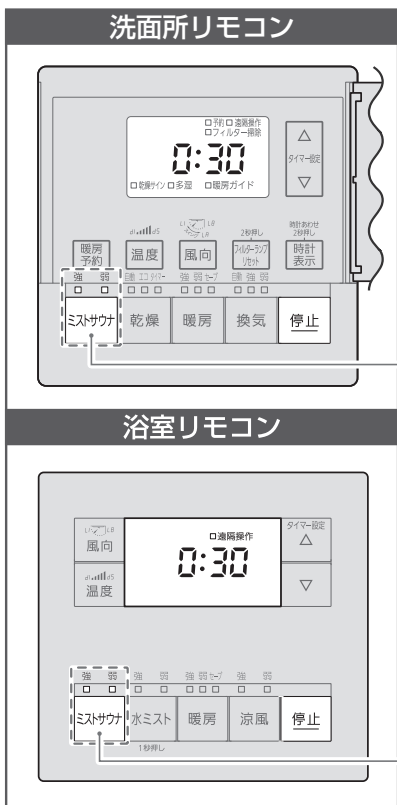

運転開始

【ミストサウナ】スイッチを押す。

- ・ 押すごとにミストの噴霧量を調節できます。弱で運転すると、ミストの粒がより細かくなります。

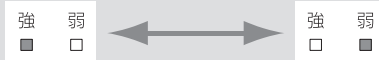

- ・ タイマー、風向、温度設定は、前回の運転内容で始まります。(運転中に変更することができます。)(タイマー、風向、温度設定 ☞ P10~11)

運転停止

- ・ 【停止】スイッチを押す。
- ・ タイマー時間が終了。

ミストサウナの使いかた

機器の動き

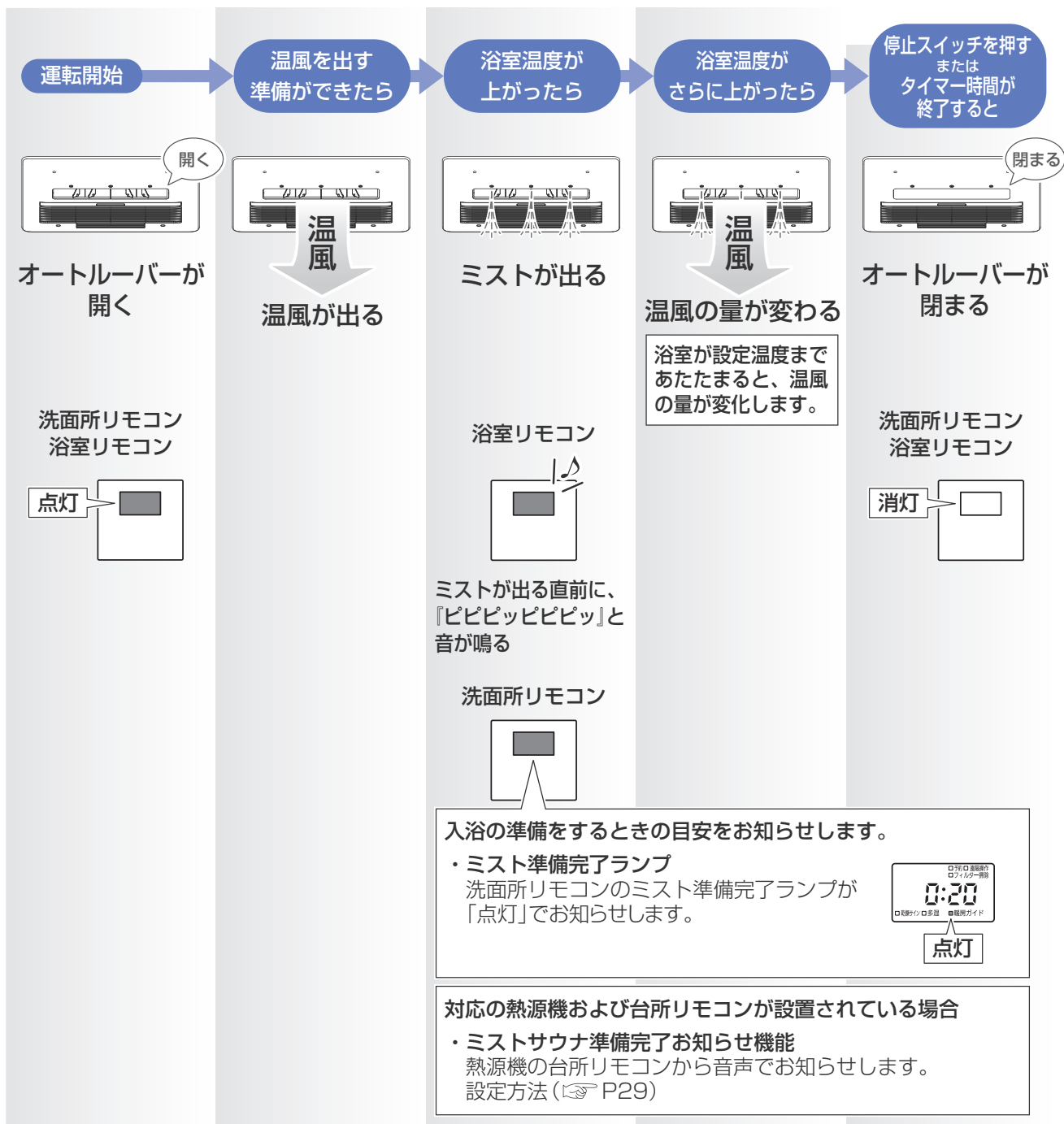

ミストサウナ入浴時間のお知らせ

ミスト噴霧開始から10分ごとに、浴室リモコンからお知らせ音が『ピー』と鳴ります。

ミストサウナを上手に使うコツ

入浴前

入浴の前にミストサウナ運転を開始し、事前に浴室をあたためておくと、ミストサウナを快適に使用できます。
(時間は目安です。)



開始時間の目安

夏	約10分
春・秋	約15~20分
冬	約30分

浴室が冷えていると、ミストや温風が冷たく感じてしまいます。

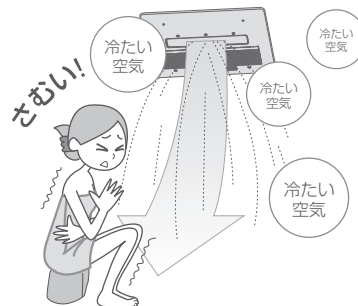

洗面所リモコンの『暖房ガイド』ランプが青色に点灯しているときは、浴室が冷えています。

ミストサウナ運転を開始すると、暖房ガイドランプが赤色に点滅します。運転開始後、浴室があたたまったら、暖房ガイドランプが赤色に点灯します。(入浴する目安になります。)



- ※洗面所リモコンから運転できます。
- ※風向は洗い場方向に設定してください。(P11)

ミストサウナ入浴をしているとき

暑いとき、寒いときは

- ※温度の調節をする。(P11)
- ※風に直接当たると肌寒く感じたり、のぼせたりしますので、足下に向けることをおすすめします。(P11)

ミストサウナを快適にご利用いただく時間には個人差がありますので、約10分を目安として無理のない時間でミストサウナをお楽しみください。

ミストサウナ運転中、気分が悪くなったときは運転を停止し、窓を開けるなどして換気する。



機器の真下は結露した水滴が落ちやすいので、洗い場での入浴をおすすめします。

設置状況によっては、ミストサウナ運転中にお湯(水)を同時に使用すると水圧が変化し、ミスト噴霧量が変化する場合があります。

ミストの向きを変えたいときは
ミストは風と一緒に運ばれるため、風向を調整する。(P11)

各種ミスト運転後

- ・各種ミスト運転後、必ず乾燥運転または、換気運転を行ってください。水滴がついたまま、乾燥運転または換気運転を行わない場合、浴室や本体に水滴が残りのカビの発生原因になります。
- ・換気運転より乾燥運転がより効果的です。

※毎回の各種ミスト運転後、自動で浴室の乾燥運転をスタートする設定ができます。【オートスタート】(P29)

水ミストの使いかた

■使用前の準備

室内に設けられている自然給気口は開けておく。
自然給気口を閉じた状態で室内の換気扇を運転すると、ミストの湿気が室内に流れ込みます。



物干しバーを外しておく。
ミストが物干しバーにかかり、水滴が落ちてきます。

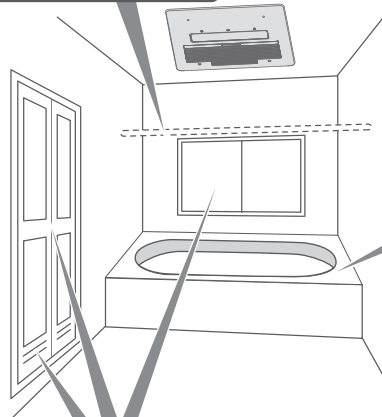

浴槽のふたを開けておく。
水ミスト運転時、浴槽のふたに水がたまるのが気になる場合。

浴室のドア、窓、給気口*（開閉できるタイプ）を閉める。
※給気口とは？（P31）
浴室のドア、窓、給気口が開いていると、ミストの湿気が洗面所内に流れ込みます。

石けんは、石けん箱に入れてふたをしたり、ミストがかかりにくいところに置く。
石けんはミストがかかると溶けやすくなります。

■使用する 冬期の使用は注意してください。



運転開始

【水ミスト】スイッチを1秒以上押す。

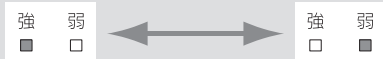
- ・ 押すごとにミストの噴霧量を調節できます。

- ・ タイマー、風向設定は、前回の運転内容で始まります。（運転中に変更することができます。）
（タイマー、風向設定 P10～11）

運転停止

- ・ 【停止】スイッチを押す。
- ・ タイマー時間が終了。

洗面所リモコンの【停止】スイッチでも、途中で運転停止することができます。

機器の動き

運転開始

停止スイッチを押す
または
タイマー時間が終了すると

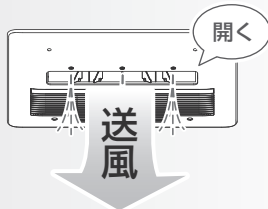

オートルーバーが開き
ミストと送風が出る

浴室リモコン

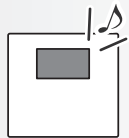

ミストが出る直前に、
『ピピピピピピッ』と
音が鳴る

洗面所リモコン
浴室リモコン

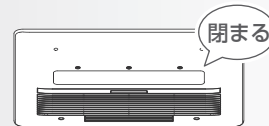
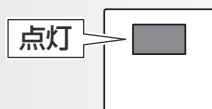

オートルーバーが閉まる

洗面所リモコン
浴室リモコン

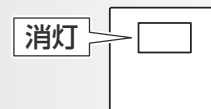

ミスト入浴時間のお知らせ

ミスト噴霧開始から10分ごとに、浴室リモコンからお知らせ音が『ピー』と鳴ります。



- *浴室の温度を高くするモードではありません。水道水の温度の状態のままでミストを噴霧します。
- *ミストサウナ運転直後など前回の運転状況により、開始直後は温風やあたたかいミストが出る場合があります。
- *グリル板、オートルーバーに水滴がたまって落下する場合があります。
- *冬期は冷たい水を噴霧する場合がありますので、十分注意してください。

暖房の使いかた

■使用前の準備

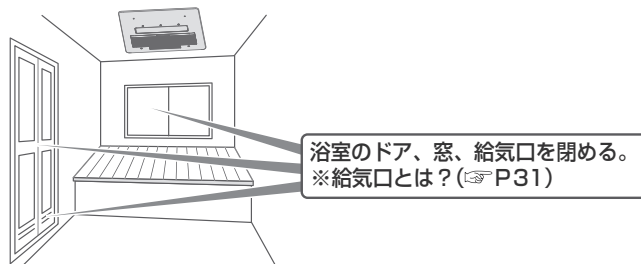

■使用する

運転開始

【暖房】スイッチを押す。

- ・運転開始時は暖房「強」で運転します。
- ・スイッチを押すごとに、強→弱→セーブ→強…と切り替わります。



- ・タイマー、風向、温度設定は、前回の運転内容で始まります。(運転中に変更することはできません。)
- (タイマー、風向、温度設定 P10～11)

運転停止

- ・【停止】スイッチを押す。
- ・タイマー時間が終了。

暖房モードのおすすめ

- ・入浴前、浴室が冷えているとき→【強】
 - ・入浴中、肌寒くなってきたとき→【弱】
 - ・春・秋のあたたかい時期に低温でゆっくりあたたまりたいとき→【セーブ】
- ※暖房「強」「弱」より低めの温度で運転します。

入室検知機能付きリモコンおよび対応する熱源機をお使いの場合

浴室に人がいることを検知すると、暖房「弱」になります

暖房「強」で運転し、浴室が十分にあたたまった状態（暖房ガイドランプが赤色に点灯中）のときに熱源機のリモコンが浴室への入室を検知すると、自動的に暖房「弱」に切り替わります。入浴中、ぬれた体に風が当たると肌寒く感じるため、自動的に風量を弱めて肌寒さを軽減します。

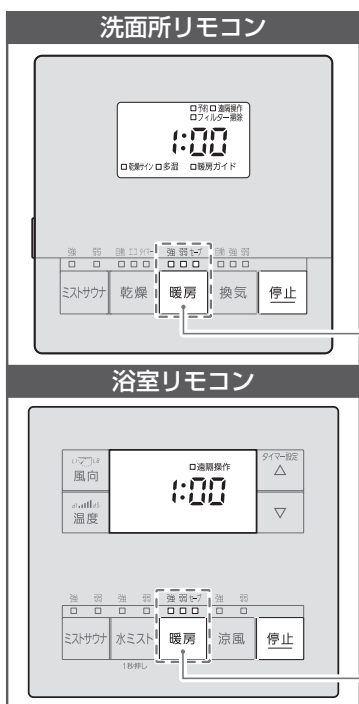

■機器の動き

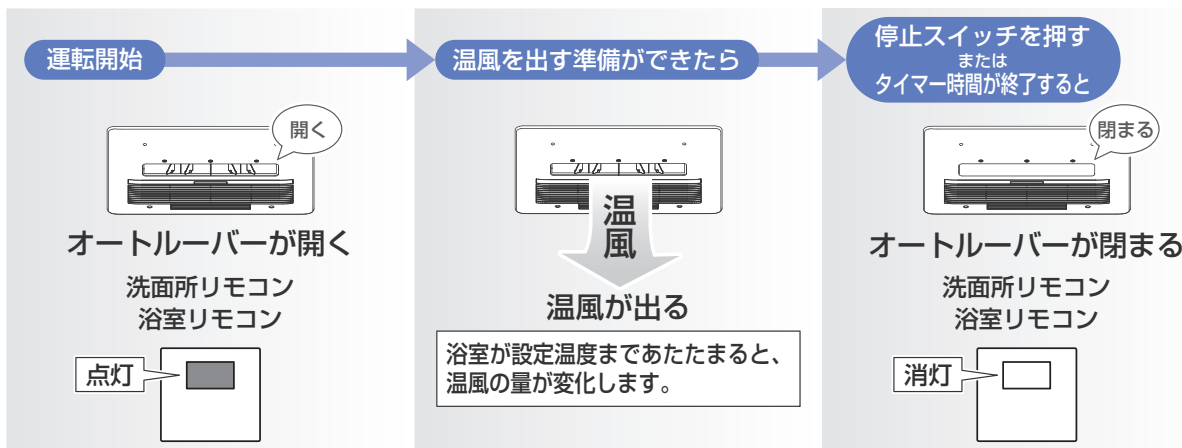

* 運転中、浴室の温度調節のため、自動的に風量が変わることがあります。

暖房予約の使いかた

■使用前の準備



リモコンの現在時刻があっていることを確認する
(時刻設定 P9)



■使用する

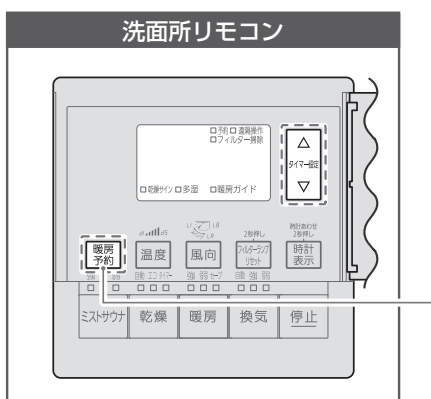

予約開始

【暖房予約】スイッチを押す。

- ・暖房予約ランプが点滅します。
- ・表示部に設定時刻が表示されます。

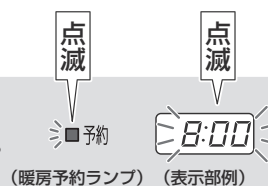

【 タイマー】スイッチを押し、開始時刻を設定する。

- ・10分単位で設定でき、押し続けると連続して変更できます。

【暖房予約】スイッチを押す。

- ・暖房予約ランプが点灯後、表示部は消灯します。

キャンセルおよび時間変更する

【暖房予約】を押すと暖房予約ランプが消灯し、『暖房予約』がキャンセルできます。

- ・『暖房予約』時刻を変更する場合は、一度『暖房予約』をキャンセルして再設定してください。



- * 暖房予約による暖房運転は強モードで開始されます。
- * 暖房予約によるタイマー時間は2時間で設定されます。
- * 風向、温度については、前回運転内容で始まります。
- * 現在時刻が設定されていない場合は、暖房予約できません。
(時刻を合わせる P9)

暖房を上手に使うコツ

■リモコンの暖房ガイドランプでお知らせ

暖房ガイドランプと浴室の状態について

浴室が冷えていることやあたたまったことを、洗面所リモコンの暖房ガイドランプでお知らせします。

- 青色 点灯：浴室が冷えています
- 赤色 点滅：浴室をあたためています
- 赤色 点灯：浴室が十分にあたたまっています

※機器内の温度センサーで浴室の温度を検知するため、実際の浴室の温度とは異なる場合があります。

入浴前 浴室が冷えているとき

- 浴室が冷えていると、急激な温度差で体に負担がかかります。
- 暖房ガイドランプが青色に点灯しているときは、浴室が冷えているためご注意ください。



入浴前の暖房をおすすめします

- 浴室があたたまったら、暖房ガイドランプが赤色に点灯します。(入浴の目安にしてください)
- 入浴の15分以上前(冬期の場合)に暖房を開始すれば、一番風呂でもあたたかい状態で入浴できます。
- 季節や浴室の状態に応じて、時間や風量を変えると快適に入浴できます。



入浴中 肌寒くなってきたとき

入浴前に暖房したけど、入浴中に肌寒くなってきた



暖房「弱」「セーブ」に設定し、風向を体に風が当たらない方向に調節することをおすすめします。



- *天井からの温風吹き出し方式のため、浴室内上下の温度差によって足元が寒く感じる場合があります。
- *次のような場合は、浴室内があたたまるまでに時間がかかったり、十分にあたたまらない場合があります。

- ・冷え込みの厳しいとき(外気温が低いとき)
- ・広い浴室
- ・タイル貼りの浴室
- ・大きな窓がある浴室

*暑すぎると感じたり、風が当たり不快に感じる場合は、設定温度を下げるか、運転モードを切り替えるか、使用を控えてください。

*暖房「セーブ」にしていると、暖房ガイドランプが赤色の点灯にならない場合があります。設定温度を上げるか、暖房「強」「弱」へ変更してください。



乾燥の使いかた

■使用前の準備

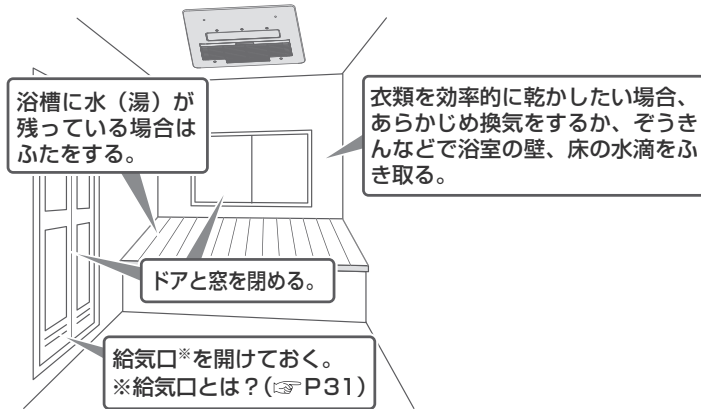

■使用する

運転開始

【乾燥】スイッチを押す。

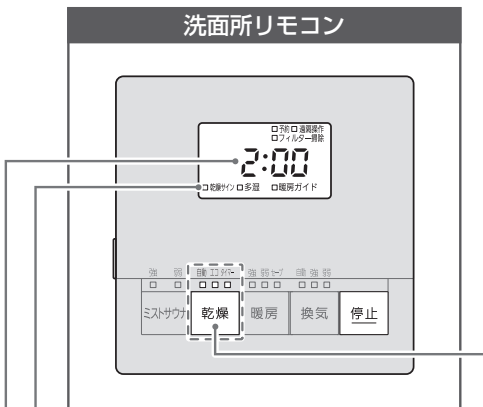

・ 押すごとにモードが切り替わります。

自動エコ	→	自動	→	自動エコ
□ □ ■		■ □ □		□ ■ □
乾燥時間をお好みで設定して乾燥したいとき		▶	タイマー	
面倒なタイマー設定をせず、乾燥時間をおまかせにして乾燥したいとき		▶	自動※	
経済的に衣類を乾燥したいとき		▶	エコ※	

お知らせ

乾燥状態に合わせて、乾燥サインランプでお知らせ。(P21)

「自動」運転は「- - : - -」、
「タイマー」運転・「エコ」運転は残り時間を表示

※乾燥自動について

- ・ 浴室内の湿度を見張りながら運転するため、洗濯物や浴室が乾いたところに自動で停止します。
- ・ 浴室内の湿度を正確に検知するため、途中で換気が停止することがあります。
- ・ タイマー表示は停止するまで「- - : - -」になります。

※乾燥エコについて

- ・ スタートは送風運転で乾燥させ、最後は温風運転で仕上げで自動で停止します。
- 全体の乾燥時間はかかりますがエネルギー消費量を抑えた省エネモードです。

* 乾燥タイマー、乾燥エコは、タイマーの設定ができます。乾燥自動は、タイマーの設定はできません。

* タイマー、風向、モード設定は、前回の運転内容で始まります。(運転中に変更することはできません。)

(タイマー、風向設定 P10~11)

運転停止

・ 【停止】スイッチを押す。(乾燥ランプ消灯)

浴室リモコンの【停止】スイッチでも、途中で運転停止することができます。

乾燥の使いかた

■ 機器の動き (タイマー) (自動) (エコ)

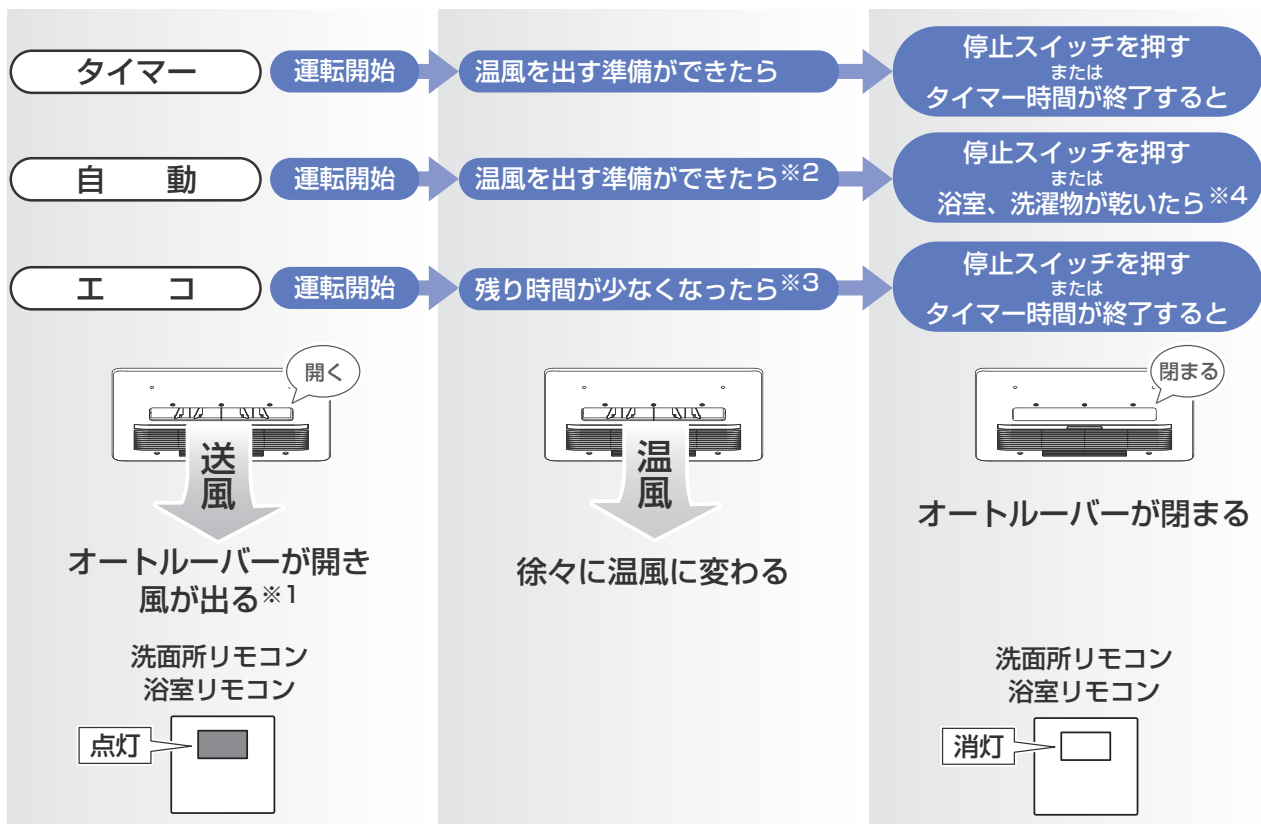

- ※1：乾燥エコのみ、浴室内の湿度を検知するため、途中で温風が出る場合があります。
- ※2：運転中、浴室の湿度検知のため、運転音が変わります。運転開始時は、表示部に「-:-:-」を表示します。運転終了30分前になると表示部に残り時間が表示されます。
- ※3：風向が自動で「スイング」（風向L4～L8）になります。（通常「エコ」運転では、風向を「スイング」に設定できませんが、運転の最後のみ、「スイング」で運転します。）
温風が出る時間は、衣類条件や外気温度により変化します。
- ※4：機器の設置状況、風向の設定によっては、確実に乾かない場合もあります。
その場合は、『乾燥を上手に使うコツ』（P22）で洗濯物の干し方を確認し、再度、乾燥してください。
また、洗濯物が少ない（約1kg以下）場合、洗濯物が乾燥したあとに余分に運転することがあります。

■ リモコンの多湿ランプでお知らせ

多湿ランプと浴室の状態について

浴室の湿度が高いとき、洗面所リモコンの多湿ランプでお知らせします。

- 入浴後など浴室の湿度が高いときに、多湿ランプが点灯します。点灯している場合は、乾燥運転をおすすめします。
- 浴室の湿度が下がると、多湿ランプは消灯します。
- 運転停止中にお知らせします。

※多湿ランプの点灯中にいずれかの運転を開始すると、運転中でもしばらく多湿ランプが点灯し続けることがあります。

■ リモコンの乾燥サインランプでお知らせ

乾燥サインランプと衣類・浴室の乾き具合について

運転中は、衣類や浴室の乾き具合を洗面所リモコンの乾燥サインランプでお知らせします。

- 消灯：乾いていないとき
- オレンジ色 点滅：もう少しで乾きそうなき
- オレンジ色 点灯：乾いたとき



- * 浴室を良好に保つために、入浴後は浴室の乾燥運転を行ってください。
- * 浴室の乾燥運転は、天井、壁面などの乾燥を目的としていますので、床面など一部乾かない場合があります。床面に残っている水滴はふき取っていただくか、再度乾燥運転を行ってください。

乾燥を上手に使うコツ（衣類乾燥）

洗濯物はよく脱水する。

洗濯物全体に温風が当たるよう、風向を調節する。（P11）

しわを伸ばし、重なった部分をなくして干す。

ベルト部などの乾きにくい部分は、吹出口近くにし、ポケットは裏返すと早く乾きます。

温風が行きわたるよう
・ハンガーの間隔は5～10cm
・物干しバー1本につき、ハンガー7～10本を目安に干す。

ジーンズ、トレーナーなど厚手のものはルーバー付近に干す。（温風がよく当たる中央付近が比較的早く乾きます。）

浴槽のふたを閉めている方が効率的に乾かすことができます。

長いものを干すときは、残り湯を抜き、浴槽の中へたらす。

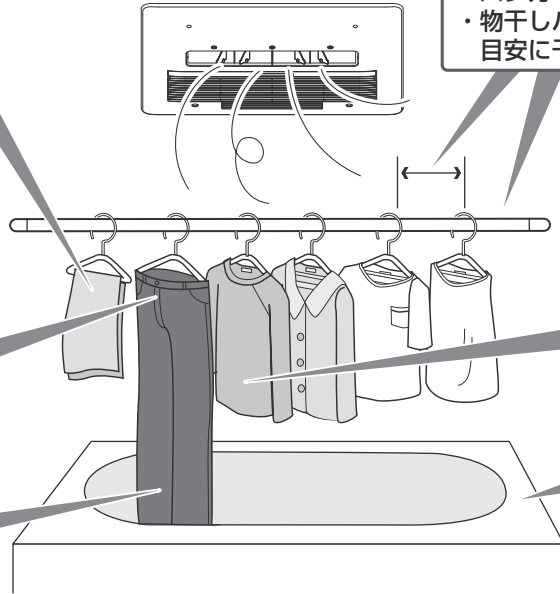

型崩れしにくいものは、ハンガーを2本使用して干す。

バスタオルなどの大物は、補助具を使用して、びょうぶ状に干す。

洗濯物を途中で並べ変えたり向きをかえると、ムラなく乾かせます。

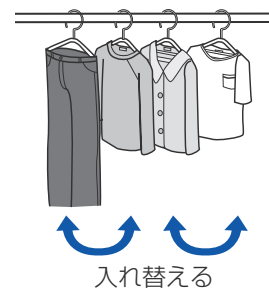
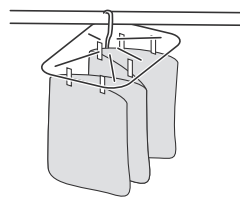

入れ替える

* ステンレス製の物干しバーに金属製のハンガーを使用すると、ハンガーのさびにより物干しバーもさびることがありますので注意してください。

* 運転中は洗濯物を追加したり、ドアを何度も開閉したりしないでください。充分乾かない場合や、乾燥サインランプで乾き具合を正しくお知らせできない場合があります。

こんな衣類は干さないでください

- 食用油・動物系油脂・機械油・パーマ液・ドライクリーニング油・ベンジンやシンナー・ガソリン・樹脂（セルロース系）などの付着した衣類（自然発火・引火のおそれがあります。）
- 絹製品、皮革製品、毛皮製品（変色や衣類のいたみの原因になります。）
- 熱に弱い衣類（衣類のいたみの原因になります。）
- ウールの衣類（縮むことがあります。）
- 接着剤で取り付けたワッペンや発泡プリントの付いている衣類（ワッペンがはがれたり、接着部や発泡プリントが溶けるおそれがあります。）

これらの絵表示のあるものは干さない



乾燥を上手に使うコツ（衣類乾燥）

■乾燥時間の目安

タイマーモードでの浴室乾燥時間の目安 あくまで目安です

乾燥時間(浴室の天井面、壁面が乾く時間)	条 件
約1時間～1時間30分	・浴室周辺温度：15℃ ・風向：スイング ・モード：タイマー ・1625ユニットバス(1.6m×2.5m×2.15m)

- *乾燥時間は、季節、室温、浴室の乾燥状態および広さや形状、種類などによって変化します。
- *換気運転で浴室を乾燥すると、約半日程度の運転が必要な上、季節、室温、湿度により十分に乾かない場合があります。
- *乾燥自動で浴室乾燥された場合、浴室内の湿度を検知することで乾燥ぐあいを判断するため、外気の温度や湿度によって、乾燥時間が目安よりも時間が長い場合や短い場合があります。
- *床面まで乾かす場合は、約2時間～2時間30分を目安に乾燥運転してください。
(乾燥運転は、カビの原因となる水滴のお手入れが大変な天井、壁面などの乾燥を目的としていますので、床面など一部乾かない場合があります。床面に残っている水滴はふき取っていただくか、再度乾燥運転を行ってください。)
- *オートルーバーの風向は、スイングまたは、洗い場の床方向に設定すると、効率よくご使用いただけます。

タイマーモードでの衣類乾燥時間の目安 あくまで目安です

衣類量	乾燥時間	条 件
約4kg	約1時間～1時間20分(浴室内壁に水滴のない状態) 約2時間～2時間30分(浴室内壁がぬれている状態)	・浴室周辺温度：15℃、湿度60% ・風向：スイング ・モード：タイマー ・下記洗濯物を5分間脱水したものを使用 ・1625ユニットバス(1.6m×2.5m×2.15m)
約2kg	約40分～1時間(浴室内壁に水滴のない状態) 約1時間20分～1時間50分(浴室内壁がぬれている状態)	

- *乾燥時間は、季節、室温、浴室の乾燥状態および広さ、洗濯物の種類、脱水時間、洗濯物を干す位置などによって変化します。
- *乾燥自動で衣類乾燥された場合、浴室内の湿度を検知することで乾燥ぐあいを判断するため、外気の温度や湿度によって、乾燥時間が目安よりも時間が長い場合や短い場合があります。
- *オートルーバーの風向を調節し、温風を衣類に当てると、より効率的に衣類を乾燥させることができます。
- *衣類が乾いても浴室が十分に乾かないことがあります。
- *乾燥運転終了後、衣類を放置すると浴室に残る湿気を吸収し、湿っぽくなりますので衣類を放置しないでください。
- *衣類の乾燥運転中に洗濯物を追加すると、十分乾燥しない場合があります。
- *衣類の少ないときは、タイマー運転を行ってください。

衣類量の目安

・洗濯時の衣類量による目安

多め(約4kg)：ハンガー約13本以上



標準(約2kg)：ハンガー8～12本程度



・代表的な衣類の重さ

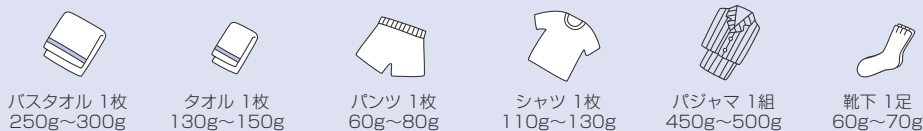

乾燥エコについて（衣類乾燥）

■ 温風、送風イメージ

乾燥エコについてお知らせ

- * 設定時間(6～12時間)によって温風が出る時間は異なり、設定時間が長い程、ランニングコストを抑えることができます。
- * 残り時間が少なくなると、風向はスイング動作になります。
- * 気温が高い程、ランニングコストを抑えることができます。
- * 乾燥タイマーに比べて時間がかかるため、夜間などの浴室を使わない空き時間に使用することをおすすめします。ただし、衣類の量が少ない場合(約2kg未満)や、気温が低い場合は、短時間設定できる乾燥タイマーをおすすめします。
- * 乾燥エコ運転中に洗濯物の追加や、浴室のドアの開け閉めを行うと、十分に乾燥しない場合があります。
- * 入浴後は、浴室の壁や床の水滴をぞうきんなどでしっかりとふき取ってから運転してください。
- * 気温が低い場合(約10℃以下)や、設置条件などにより十分に乾燥しない場合があります。その場合、下記の方法で、温風が出る時間を延長させると、さらにしっかり乾燥させることができます。

涼風の使いかた

■使用前の準備



■使用する

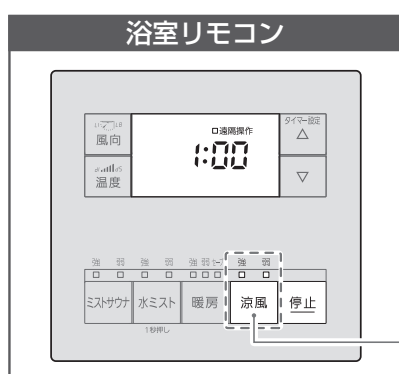

運転開始

【涼風】スイッチを押す。

- ・ 押すごとに風量を調節できます。

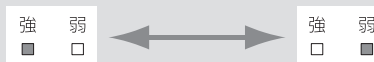

- ・ タイマー、風向設定は前回の運転内容で始まります。
(タイマー、風向設定 P10~11)

運転停止

- ・ 【停止】スイッチを押す。
- ・ タイマー時間が終了。

■機器の動き

運転開始

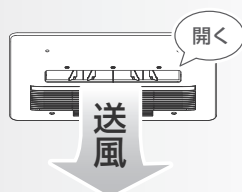

オートルーバーが開く

洗面所リモコン
浴室リモコン

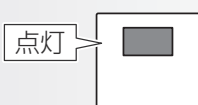

停止スイッチを押す
または
タイマー時間が終了すると



オートルーバーが閉まる

洗面所リモコン
浴室リモコン

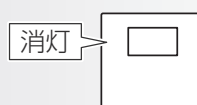

換気の使いかた

■使用前の準備



■使用する

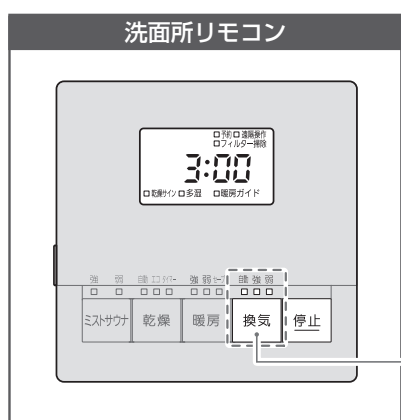

運転開始

【換気】スイッチを押す。

・ 押すごとにモードが切り替わります。



「強」「弱」の場合は、お好みの運転時間に設定できます。
(タイマー設定 P10)

運転停止

- ・ 【停止】スイッチを押す。
- ・ タイマー時間が終了。
※ 「自動」運転の場合は、浴室の湿度が下がると自動（最長約6時間）で停止します。

浴室リモコンの【停止】スイッチでも、途中で運転停止することができます。

換気モードのおすすめ

- 換気時間をおまかせで運転したいとき→「自動」
浴室の湿度を見張りながら運転するため、浴室の湿度が下がると自動的に停止します。

■機器の動き

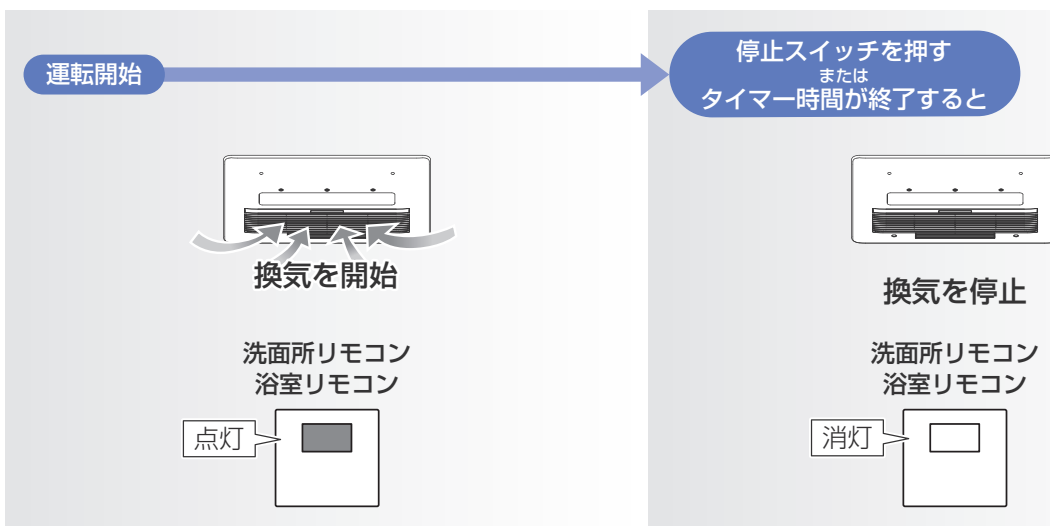

アプリ・熱源機のリモコンの使いかた

- ・対応する熱源機のリモコンをお使いの場合、アプリや熱源機のリモコンで浴室暖房乾燥機を操作することができます。
- ・熱源機のリモコンの操作については、リモコンの取扱説明書で説明していますので、あわせてお読みください。また、アプリの操作については、株式会社ノーリツのわかすアプリのウェブページをご覧ください。



アプリでできること

- ・運転・停止できる機能：暖房・乾燥・涼風・換気
 - ・停止のみできる機能：ミストサウナ・水ミスト
- ※この内容は変更することがあります。ご了承ください。

熱源機のリモコンでできること

- ・ミストサウナ・暖房の運転・停止

■使用する

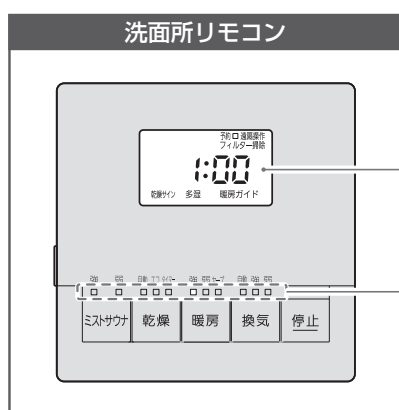

運転開始

アプリや熱源機のリモコンから操作する。

- ・遠隔操作ランプが点灯します。
- ・表示部に残り時間が表示されます。

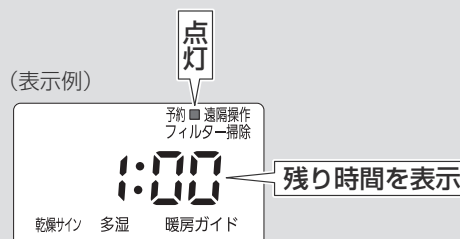

- ・運転中のランプが点灯します。
- ・運転開始時は、以下の内容で運転します。

項目	モード	運転時間	温度・風向
ミストサウナ	強	30分	前回の設定
暖房	強	1時間※1	
乾燥	自動	—	
涼風	強	1時間※2	
換気	自動	—	

※1: P30「アプリや熱源機のリモコンで操作する場合の暖房運転のタイマー設定時間を変更する」で変更できます。

※2: P30「アプリで操作する場合の涼風運転のタイマー設定時間を変更する」で変更できます。

運転開始後に設定変更や停止する

浴室暖房乾燥機のリモコンで設定の変更や停止ができます。
(このとき遠隔操作ランプが消灯します。)

使い勝手に合わせて設定を変更する

基本の操作(洗面所リモコンで操作)

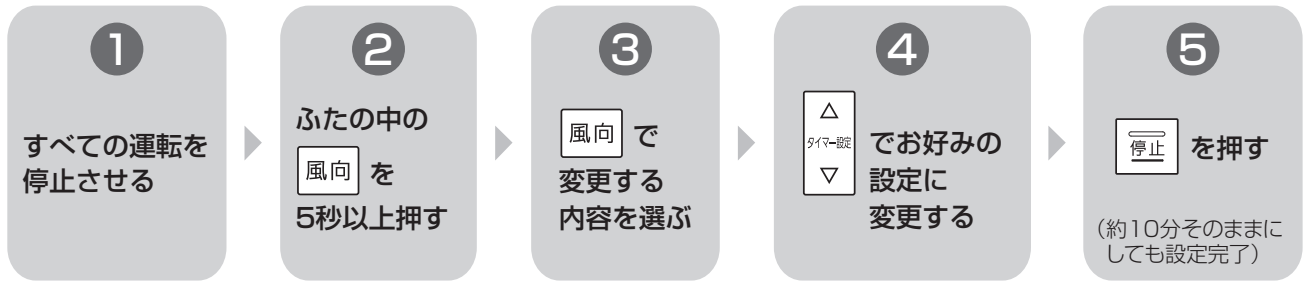

★：初期設定

<p>ミスト運転終了後、浴室に残った湿気が気になるとき<乾燥オートスタート></p> <p>ミスト運転の終了後、自動的に乾燥運転をスタートさせて、浴室に残った湿気による浴室や機器のカビの発生を予防します。</p>	<p>3 01:--</p> <p>4 -- : 設定しない★ 01 : 運転終了 1時間後 02 : 運転終了 2時間後 03 : 運転終了 3時間後</p> <ul style="list-style-type: none"> ●ミスト運転停止後から乾燥運転終了まで乾燥ランプが点灯します。 ●乾燥「タイマー」運転をします。運転を開始すると、表示部に残り時間が表示されます。(タイマー設定時間は前回の設定で運転します。) ●ミスト運転停止後から乾燥運転終了までに他の運転のスイッチを押すと、あとから押したスイッチの運転に切り替わります。
<p>熱源機のリモコンの浴室暖房スイッチの機能を変更する</p> <ul style="list-style-type: none"> ・通常、熱源機のリモコンの浴室暖房スイッチでは暖房「強」運転がはたらきますが、ミストサウナ「強」運転がはたらくよう変更できます。 ・対応する熱源機をお使いでない場合も表示されますが、機能ははたらきません。 	<p>3 02:on</p> <p>4 on : 暖房「強」運転★ of : ミストサウナ「強」運転</p> <ul style="list-style-type: none"> ●対応する熱源機をお使いの場合、この設定で運転したときは、熱源機のリモコンの表示部には「暖房」と表示します。
<p>ミスト噴霧位置を切り替える</p> <p>ミストサウナ「弱」運転・水ミスト「弱」運転時のミスト噴霧位置を、「両端」から「中央」へ切り替えることができます。</p>	<p>3 03:r</p> <p>4 r : 両端★ L : 中央</p> <p>(どちらの設定でもミスト噴霧量は同じです。)</p>
<ul style="list-style-type: none"> ●フィルター掃除ランプの点灯時期を変更する ●フィルター掃除ランプを点灯させないようにする 	<p>3 04:02</p> <p>4 of : 点灯しない 01 : 運転積算時間 約3カ月 02 : 運転積算時間 約6カ月★ 03 : 運転積算時間 約1年</p> <p>※運転積算時間は目安のため、使用状況により点灯する時期は異なります。</p>

使いかた

使い勝手に合わせて設定を変更する

★：初期設定

乾燥「エコ」運転で、さらに十分に乾かしたいとき
乾燥「エコ」運転中の、温風が出ている時間を長くすることができます。

③
05:--

④ --：設定しない★
10：10分長くする
20：20分長くする
30：30分長くする

※この設定に変更しても、気温が低い場合(約10℃以下)や設置条件によっては、十分乾かない場合があります。

熱源機の台所リモコンで、ミストサウナ準備完了のお知らせをしないようにする
<ミストサウナ準備完了お知らせ機能>
ミストサウナ準備完了お知らせ機能に対応する熱源機や台所リモコンをお使いでない場合も表示されますが、機能ははたらきません。

③
06:on

④ on：お知らせする★
oF：お知らせしない

乾燥運転終了後、自動的に換気運転をスタートさせる<換気オートスタート>

- 乾燥運転の終了後にすぐに洗濯物を取り込めない場合、浴室に残った湿気によって洗濯物が湿ることがあります。それを防ぎたいときなどに便利です。
- 乾燥運転を停止スイッチで停止した場合は、この機能ははたらきません。

③
07:--

④ --：設定しない★
01：1時間運転
02：2時間運転
03：3時間運転

- 換気オートスタートによる運転中は、換気ランプが点灯します。
- 運転を開始すると、表示部に残り時間が表示されます。
- 停止したいときは、停止スイッチで止めることができます。

- 暖房ガイドランプによるお知らせをやめる
- 暖房ガイドランプの青色点灯のお知らせを、今のタイミングよりも温度が低い(高い)ときに点灯させる

③
08:02

④ oF：お知らせしない
01：標準温度より低めでお知らせ
02：標準温度★
03：標準温度より高めでお知らせ

- 機器内の温度センサーで浴室の温度を検知します。実際の浴室温度ではありません。

多湿ランプによるお知らせをやめる





③
09:on

④ on：お知らせする★
oF：お知らせしない

乾燥サインランプによるお知らせをやめる

③
10:on

④ on：お知らせする★
oF：お知らせしない

<p>【入室検知機能付きリモコンおよび対応する熱源機をお使いの場合】 浴室に入っても暖房「強」のまま運転を続ける</p> <ul style="list-style-type: none"> ・通常は、暖房「強」で運転し、浴室が十分にあたたまった状態のとき（暖房ガイドランプが赤色に点灯中）に熱源機のリモコンが浴室への入室を検知すると、自動的に暖房「弱」に切り替わります。設定を変更することで、暖房「強」のままにすることができます。 ・対応する熱源機をお使いでない場合も表示されますが、機能ははたらきません。 	 <p>3</p> <p>4 on：「弱」に切り替わる★ oF：「強」のまま運転を続ける</p>
<p>アプリや熱源機のリモコンで操作する場合の暖房運転のタイマー設定時間を変更する アプリや熱源機のリモコンで操作する場合、初期設定で運転を開始しますが、タイマー設定時間を変更することができます。</p>	 <p>3</p> <p>4 -1：30分 0：1時間★ 1：2時間 2：3時間</p>
<p>(表示は出ますが、機能ははたらきません)</p>	
<p>アプリで操作する場合の涼風運転のタイマー設定時間を変更する アプリで操作する場合、初期設定で運転を開始しますが、タイマー設定時間を変更することができます。</p>	 <p>3</p> <p>4 -1：30分 0：1時間★ 1：2時間 2：3時間</p>
<p>(表示は出ますが、機能ははたらきません)</p>	

知っておいていただきたいこと

給気口とは？

- ・空気を取り入れるための窓です。(壁や天井についているご家庭もあります)
 - ・給気口を閉めたまま乾燥、換気、涼風の運転をすると、十分に乾燥、換気、涼風の性能が発揮できません。乾燥、換気、涼風の運転時には、開けておいてください。
- ※給気口がない場合は、窓かドアを少し開けてください。(給気口の代わりになります)

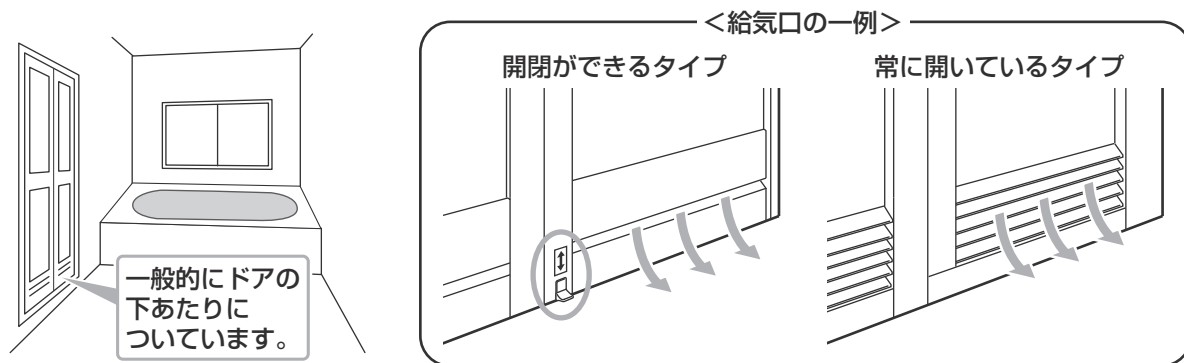

遠隔発停機能について

- ・ミストサウナ・乾燥・暖房の運転操作をすると、熱源機の運転も自動的に行う機能です。
 - ・遠隔発停機能のない熱源機を使用の場合、洗面所・浴室リモコンでミストサウナ・乾燥・暖房の運転前に、あらかじめ熱源機のリモコンで暖房運転『入』にしておいてください。
- ミストサウナ・乾燥・暖房の運転終了後には、熱源機のリモコンで熱源機を運転『切』にしてください。

凍結予防について

- ・温水配管の破損を予防するため、気温が低くなると、浴室暖房乾燥機内の弁が自動的に開き、熱源機内の温水循環ポンプのはたらきによって、温水配管の水を循環させます。
- ※凍結予防運転のため機器および熱源機の電源は『OFF』にしないでください。
- ※長期不在など、やむを得ず機器・熱源機の電源を『OFF』にする場合は、(『長期不在時の対応』P32)を行ってください。

フィルター清掃時期表示について

- すべての運転が停止している状態で、洗面所リモコンにて設定してください。
- ・運転時間が積算設定時間に達したときに、洗面所リモコンのフィルターサイン表示部が点灯します。
- ・フィルターサインが点灯しているときに、フィルターリセットを1秒以上押すことで消灯し、運転積算時間を『0』に戻します。
- ・運転積算時間とは、乾燥・涼風・換気の運転時間の合計を意味します。
- ・下記操作でフィルターサインが点灯するまでの積算時間の変更ができます。

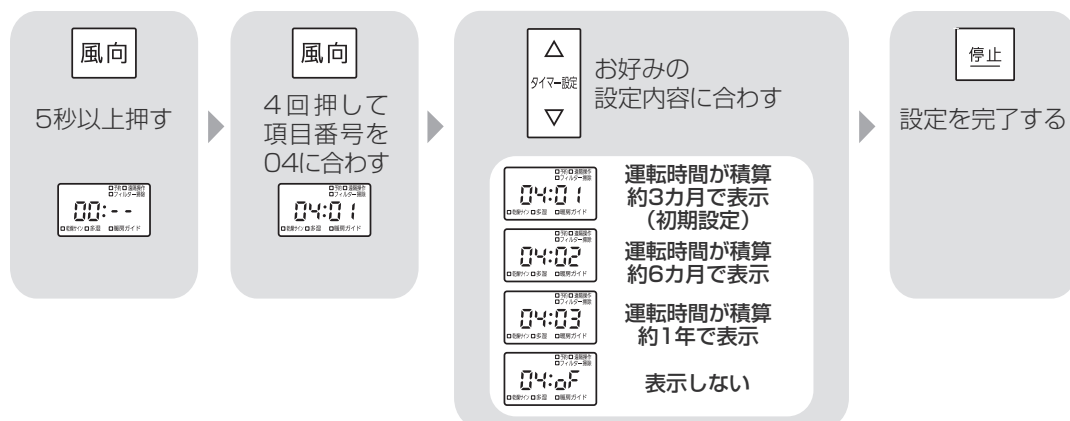

長期不在時の対応(電源OFFのとき)

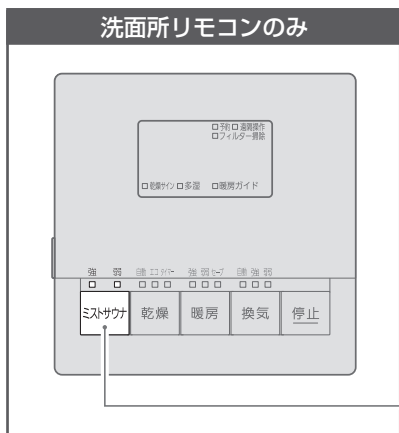

* 長期間不在にされる場合は、機器の保護のため、下記操作を実施してください。

- ①水道メーター近くにある止水栓を閉じる。
(住戸全体の水が出なくなります。)
- ②【ミストサウナ】スイッチを**6秒以上**押す。
(ミストサウナの強、弱のランプが点灯します。)
- ③約5分後ランプが消灯したことを確認し、機器の電源をOFFにする。
- ④熱源機の取扱説明書に従い、熱源機の電源をOFFする。



- * 機器運転後は機器内のお湯が高温になっているので、機器が完全に冷えてから操作を行う。ミストノズルから水滴が落下し、やけどのおそれがあります。
- * ミストノズルから水滴が落下する場合がありますので、浴室内に衣服などがいないか確認してください。

長期不在後に使用するとき(電源ONのとき)

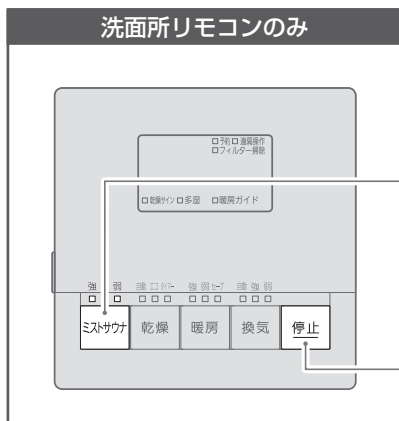

* 長期間各種ミスト運転を使用していなかった場合(入居直後、断水後、長期の旅行など)は、運転前に配管内に長期間たまっていた水を排水(ミスト噴霧)し、水の入れ替えを行ってください。

- ①水道メーター近くにある止水栓を開ける。
- ②浴室や洗面所の給水栓から、しばらく水を流してください。
(断水後などは、にごった水が出る場合がありますので、きれいな水が出ていることを確認してください。)
- ③機器と熱源機の電源をONにする。
- ④【ミストサウナ】スイッチを**6秒以上**押す。
(ミストサウナスイッチの強、弱のランプが点灯します。)
- ⑤約5分後、自動的に停止します。
(ミストサウナスイッチの強、弱のランプが消灯します。)
* 停止スイッチを押した場合、排水を停止することができませんが、水の入れ替えのため自動停止するまで、待ってください。
- ⑥停止後は、浴室内の湿気を排出するために乾燥もしくは、換気運転を行ってください。



- * 排水動作中はミストノズルから噴霧しますので、浴室内に衣服などがいないか確認し、浴室外へ退出してください。
- * 入居直後や断水復帰後は、浴室や洗面所の給水栓から、しばらく水を流したあと、上記操作を行ってください。
(断水後などは、にごった水が出る場合がありますので、きれいな水が出ていることを確認してください。)

点検・お手入れ

日常の点検・お手入れは必ず行ってください。

点検・お手入れ

■点検・お手入れの際には、運転を停止し、機器が冷めてから行ってください。

点検のしかた	処置
機器のエアーフィルターに目詰まりはありませんか？	お手入れのしかたに従って、エアーフィルターのそうじをしてください。
運転中に機器から異常音や異臭などがありますか？	P37～44の『故障かな？と思ったら』をお調べのうえ、なお異常があるときやわからないときは、販売店または、弊社窓口にご連絡してください。

お手入れのしかた

グリモコン 板 ・ オート ルバー ！	<p>固くしぼった布で汚れをふき取ってください。</p> <p>アルコール・ベンジン・シンナー・みがき粉・化学雑巾・防カビ剤や塩素系洗剤・化学洗剤などは使わないでください。</p> <p>機器およびリモコンの変色や割れ、表示ステッカーの文字が消える原因になります。</p> <p>リモコンは故意に水や洗剤などをかけないでください。</p> <p>リモコン内部の電気部品の故障の原因になります。</p> <p>※万一洗剤などがかかったときはすぐに、水で濡らしかたく絞った布でふき取ってください。</p>	
------------------------------------	--	--

お手入れ

- 点検・お手入れの際には、運転を停止し、機器が冷めてから行ってください。
- エアフィルター以外は絶対に取りはずしたり、分解したりしないでください。

機器のエアフィルター

フィルターサイン

フィルターの清掃時期の目安を点灯でお知らせします。

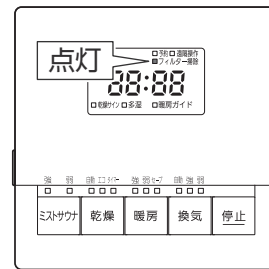

お手入れのしかた

- 1 グリル板中央の「エアフィルター取っ手」に指をかけ、はずしてください。
- 2 エアフィルターに付いているホコリを掃除機を使って吸い取ってください。
 - 汚れのひどい場合は、ぬるま湯か中性洗剤液にひたしてから、軽く洗って乾かしてください。
 - エアフィルターは、陰干しでよく乾かしてから取り付けてください。
 - エアフィルターは、火であぶったりして乾かさないでください。
- 3 エアフィルターの取り付けは、取りはずしの逆の手順で行ってください。

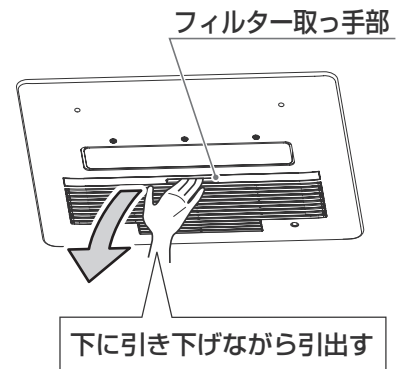

フィルターリセット

リモコンのフィルターランプリセットスイッチを長押しします。

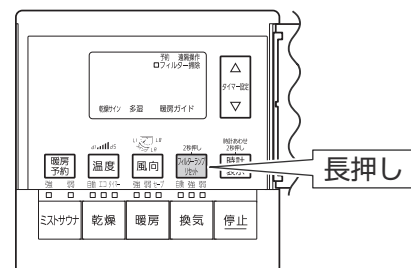

点検・お手入れ・他

点検・お手入れ

日常の点検・お手入れは必ず行ってください。

注意



エアフィルターをはずしたままで運転しない
機器の故障の原因になります。



エアフィルターのお手入れの際は顔、足元に十分注意する
また、エアフィルターを落とさないよう注意する
破損するおそれがあります。



エアフィルターは確実に取り付ける
機器性能の低下や、異常音、振動の原因になります。

お願い

- ・エアフィルターにゴミやホコリがたまると風量が減り、乾燥・換気効果が低下したり、ミスト運転時にホコリを含んだ水が滴下することがあります。エアフィルターのお手入れは定期的（1カ月に2～3回程度）に行ってください。
- ・とくに衣類乾燥の頻度の高い場合や、汚れのひどい所でご使用になる場合には、そうじをこまめにしてください。
- ・エアフィルターを極端に曲げたり、無理な力を加えないでください。
破損するおそれがあります。
- ・長期間ミスト運転を行わない場合、機器内部の電磁弁が固着することがありますので定期的に（1カ月に1回5分程度）ミスト運転を行ってください。

保護シート

- リモコンの表面保護シートは取り外せません。
ご使用中にはがれてきて、気になるようでしたらはがしてください。
（半透明なシートです。保護シートは外してある場合もあります。）

●洗面所リモコン

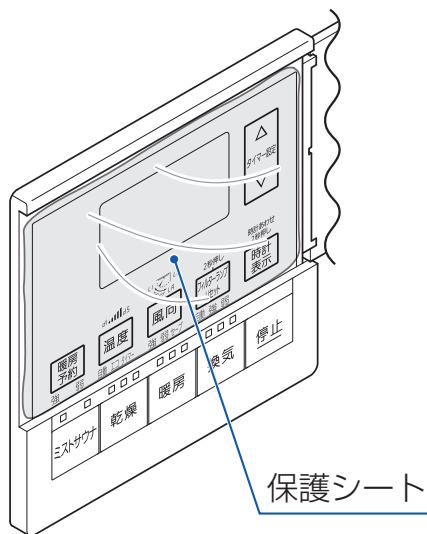

煙が出るタイプの防カビ剤を使用するとき

■機器内部に防カビ剤の煙が入らないように、下記の処置をしてください。
機器内部に使用している銅・しんちゅう・アルミ製部品が、防カビ剤に含まれる成分と反応すると、機器内部のサビや故障の原因になります。



注意



- ・すべりやすいスリッパをはいたり、不安定な踏み台を使用しない
 - ・浴槽の縁や、ふろふたの上に乗らない
- 転倒やけがの原因となります。

- 1 浴室内を乾かす
- 2 機器の運転を停止する
- 3 機器内部に防カビ剤の煙が入らないように、大きめのビニール袋で機器全体を覆い、天井や壁にテープで止めるなどの処置をする

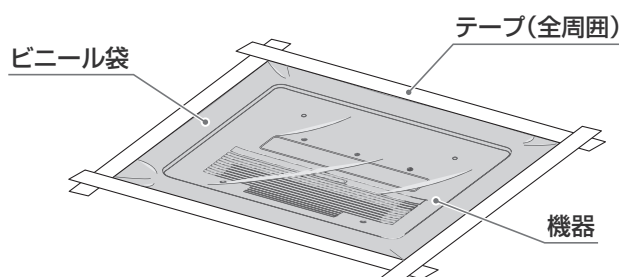

- 4 防カビ剤の取扱説明書に従って、くん煙する
- 5 くん煙開始後、2時間以上放置してからビニール袋を取り外す
- 6 防カビ剤の取扱説明書に従って、換気を行う

故障かな？と思ったら

修理を依頼される前に、この表で確かめてください

こんなとき	考えられること	参考ページ
運転開始時や停止直後に「ピキピキ」というきしみ音がする	温度変化により、機器や浴室などがわずかに伸縮するために発生する音です。 ➡ 異常ではありません。	-
運転中に異音が発生する	フィルターの挿入が不十分な状態で取り付けられていると、フィルター挿入口から風が漏れて音が発生する場合があります。 ➡ 「カタッ」と音がするまで、フィルターを確実に挿入してください。	34
運転モードの切替時、運転停止後や停止中、停電復帰後に「コトコト」や「ジー」という音がする	オートルーバーや弁の位置確認をするために発生する音です。 ➡ 異常ではありません。	-
運転停止中に「ジー」という音がする	各種ミスト運転をしない期間が約1カ月続くと、機器の性能を保つために部品が作動する音です。 ➡ 異常ではありません。	-
水の流れる音がする	運転中や停止後しばらくは、機器内に温水が流れています。 ➡ 異常ではありません。	-
	冬の凍結予防や、長期未使用時の温水配管の空気抜きのため、水を循環させます。その際、通水音が聞こえる場合があります。 ➡ 異常ではありません。	31
ルーバーの開き具合によって運転音が変わる	風向(オートルーバーの角度)によって風の流れが変わるためです。 ➡ 異常ではありません。	-
「プシュプシュ」という音がする	配管内の空気がミストノズルの中を通過する音です。 ➡ 異常ではありません。	-
運転中や停止時に「ピキピキ」や「ピシッ」という音がする	機器内の金属が熱による膨張収縮して起こる音です。 ➡ 異常ではありません。	-
運転中や停止時に「シュー」や「ゴン」という音がする	温水弁開閉時の通水音や機器内の弁の開閉音です。 ➡ 異常ではありません。	-
換気音が大きくなる	換気運転中、浴室や洗面所が密閉状態になっていると音が大きくなる場合があります。 ➡ 給気口(室内や浴室)を開けてください。給気口がない場合は、少しドアを開けるなどして空気を取り込んでください。	31
	風の強い日は、運転音が少し大きくなる場合があります。 ➡ 異常ではありません。	-
	フィルターが目詰まりしている。 ➡ フィルターをお手入れしてください。 ※経年的に換気ファンにホコリなどが詰まると、換気音が大きくなります。定期的な点検(有料)をおすすめします。	33

機器からの異音

点検・お手入れ・他

	こんなとき	考えられること	参考ページ
リモコン	操作しても機器が動かない	停電している。 ➔ 復旧したあと、再度操作してください。	—
		電源ブレーカーが「切」になっている。 ➔ 電源ブレーカーを「入」にしてください。	—
	暖房ガイドランプなどのランプの色がおかしい	ランプが故障しています。 ➔ 販売店または弊社窓口にご連絡ください。	—
	表示部に、2桁または3桁の数字が点滅している	機器または熱源機の状態をお知らせしています。 ➔ 「表示部に数字(故障表示)が点滅しているとき」を確認し、必要な処置をする。	43
	運転中に運転ランプが点滅している	機器に不具合が生じている可能性があります。 ➔ 販売店または弊社窓口にご連絡ください。	—
スイッチや表面のビニールが破れてきた、はがれてきた、浮き上がって空気が入っている	表面のビニールは保護シートです。はがさずに使用してもはがして使用してもかまいません。はがさずに使用した場合は、よく触れる部分などが破れてきたりはがれてきたりしますが、そこからリモコンに水が入って故障することはありません。 ➔ 気になる場合は保護シートをはがしてください。	—	
ミストサウナ・水ミスト	ミストサウナ運転時、ミストが出るのが遅い、または、出ない	浴室温度が上がるまでミストが出ないしくみになっています。 ➔ 浴室の窓が開いていないことを確認し、そのまましばらく(10分程)待ってください。 それでもミストが出ない場合は、止水栓が開いていることを確認してください。	12・13
		ふる運転(ふる自動または追いだき)や他の温水暖房放熱器(床暖房など)と同時に使用すると、熱源機の能力がふる運転と温水暖房放熱器に分配されるため、ミストが出るまでに時間がかかる場合があります。 ➔ 異常ではありません。 いずれかの使用をやめると改善します。	—
	ミストの勢いが弱くなった ミスト噴霧量が減った	断水している。 ➔ 復旧を待ってください。	—
		ミスト運転中にお湯(水)を同時に使用すると水圧が変化し、ミスト噴霧量が変化する場合があります。 ➔ お湯(水)の使用をやめると改善します。	—
オートルーバーの角度によっては噴霧量が変化して見える場合があります。 ➔ 異常ではありません。		—	
	使用状況や浴室の温度、風向などにより、ミスト噴霧の量や運転音が変化することがあります。 ➔ 異常ではありません。	—	
	ミストサウナと水ミストでは、ミストの噴霧感が異なります。 ➔ 異常ではありません。	—	

故障かな？と思ったら

	こんなとき	考えられること	参考ページ
ミストサウナ・水ミスト	ノズルからポタポタと水滴が落ちる	<p>ミスト運転のミスト噴霧量「強」「弱」を切り替えると、水滴が落ちることがあります。 ➔ 異常ではありません。</p> <p>停止中に、機器やノズルにたまっていた水が水滴となって落ちることがあります。特に暖房・乾燥運転をすると、ミスト配管内の水があたためられることで膨張し、水滴が落ちやすくなります。 ➔ 異常ではありません。</p>	— —
	ミストサウナ運転中にミスト噴霧が止まる	<p>熱源機が正常に作動していない。 ➔ 熱源機のリモコンまたは燃焼ランプを確認し、故障表示が出ていれば、熱源機の取扱説明書に従って必要な処置をしてください。</p>	—
	熱源機の台所リモコンから、ミストサウナ準備完了お知らせ機能の音声が鳴らない	<p>お使いの熱源機および台所リモコンが、ミストサウナ準備完了お知らせ機能に対応していません。 ➔ 異常ではありません。</p> <p>熱源機の台所リモコンからのミストサウナ準備完了お知らせ機能が「お知らせしない」になっている。 ➔ 設定を「お知らせする」に変更してください。</p>	— 29
	ミスト運転後の浴室に残った湿気が気になる	<p>ミスト運転終了後、乾燥運転または換気運転を行っていない。 ➔ 水滴がついたまま乾燥運転または換気運転を行わない場合、浴室や機器のカビの発生原因となります。浴室に残った湿気が気になる場合は、「乾燥オートスタート」を設定しておく、浴室の湿気を軽減できます。</p>	28
暖房	浴室があたたまらない	<p>暖房モードを「弱」「セーブ」に設定している。 ➔ 暖房「強」に変更してください。</p>	17
		<p>低めの設定温度になっている。 ➔ 設定温度を調節してください。</p>	11
		<p>浴室のドア・給気口、窓が開いている。 ➔ ドア・給気口、窓を閉めてください。</p>	31
		<p>フィルターにホコリやゴミが目詰まりしている。 ➔ フィルターをお手入れしてください。</p>	33
		<p>熱源機が正常に作動していない。 ➔ 熱源機のリモコンまたは燃焼ランプを確認し、故障表示が出ていれば、熱源機の取扱説明書に従って必要な処置をしてください。</p>	—
<p>ふろ運転(ふろ自動または追いだき)や他の温水暖房放熱器(床暖房など)と同時に使用すると、熱源機の能力がふろ運転と暖房放熱器に分配され、温風や温度が下がるため、あたたまる時間は遅くなります。 ➔ 異常ではありません。 いずれかの使用をやめると改善します。</p>	—		

	こんなとき	考えられること	参考ページ
暖房	浴室があたたまらない	冷え込みの厳しい冬場や、浴室が広い場合、大きな窓がある場合は、十分にあたたまらず、寒く感じる場合があります。 ➡ 入浴前は十分に暖房する。 浴槽にお湯をためていない場合、浴槽のふたを開けておくと、あたたまるまでに時間がかかる場合があります。	—
	温風が出ない、温風が弱くなる	温水温度が十分に上がるまで温風が出ないしくみになっています。(冷風防止機能) ➡ 運転開始してから、しばらく(5~6分)待つ。 【それでも温風が出ない場合】 熱源機の異常の可能性があります。(熱源機のリモコンまたは燃焼ランプを確認し、故障表示が出ていれば、熱源機の取扱説明書に従って必要な処置をしてください)	—
	暖房ガイドランプのお知らせ温度が低い(高い)	暖房運転中、浴室温度が設定温度に達すると、あたたまりすぎるのを防ぐため自動的に風量を抑えます。 ➡ 浴室温度が下がると風量が増えます。	—
	機器内の温度センサーで浴室の温度を検知しているため、実際の浴室温度とは異なります。 ➡ 異常ではありません。 暖房ガイドランプのお知らせ温度は変更できます。	29	
乾燥	浴室が乾かない	浴室の乾燥運転は、天井や壁面などお手入れのしにくい所の乾燥を目的としているため、床面など一部乾かない場合があります。また、浴室の種類や大きさにより、一部乾きにくい所があります。 ➡ 異常ではありません。	21
	洗濯物が乾かない	浴室がぬれていると、衣類の乾燥に時間がかかり、十分乾かない場合があります。 ➡ 浴室の壁や床の水滴をぞうきんなどで十分ふき取るか、浴室を乾かしてください。	20
		洗濯物を多く干しすぎている。適切な干しかたをしていない。 ➡ 適切に干してください。	22~23
		乾燥運転終了後、長時間衣類を放置していると、浴室に残った湿気によって、洗濯物が湿る場合があります。 ➡ 乾燥運転終了後、すぐに洗濯物を取り込めない場合は、「換気オートスタート」を設定しておくことで、衣類が湿気を再吸収するのを軽減できます。	29
		乾燥運転中に洗濯物を追加すると、十分乾かない場合があります。 ➡ 追加で乾燥「タイマー」運転をしてください。	23
		乾燥「自動」「エコ」運転では、洗濯物の種類や量、脱水状態、浴室の種類や大きさ、気温や湿度によって、十分乾かない場合があります。 ➡ 追加で乾燥「タイマー」運転をしてください。	23
洗濯物全体に風が当たっていない。 ➡ 左右ルーバーと風向を調節してください。	11・23		

故障かな？と思ったら

	こんなとき	考えられること	参考ページ
乾燥	浴室や洗濯物が乾かない	浴室のドア、窓が開いている。 ➔ ドア、窓を閉めてください。	20
		浴槽に残り湯があり、ふたが開いている。 ➔ 浴槽にふたをしてください。	20
		給気口が開いていない場合は、乾燥時間が長くなります。 ➔ 給気口を十分に開けてください。 給気口がない場合は、ドアを少し開けてください。	20・31
		フィルターが目詰まりしている。 ➔ フィルターをお手入れしてください。	34
		乾燥運転の設定時間が不足している。 ➔ タイマー設定時間を延長してください。	10
		ふろ運転(ふろ自動または追いだき)や他の温水暖房放熱器(床暖房など)と同時に使用すると、熱源機的能力がふろ運転と暖房放熱器に分配されるため、通常よりも乾燥に時間がかかる場合があります。 ➔ 異常ではありません。いずれかの使用をやめると改善します。	—
乾燥	乾燥運転中に音が変わった	乾燥「自動」運転は、浴室の湿度を正確に検知するため、浴室からの吸い込み能力を抑えることがあります。 ➔ 異常ではありません。	—
	乾燥「自動」「タイマー」運転の開始時、すぐに温風が出ない	ダクト内の結露を予防するため、運転開始後約20分間は、温風が弱い場合があります。 ➔ 異常ではありません。	—
	水滴	機器から色のついた水滴が落ちる	入浴剤を使用した場合は、入浴剤の混ざった浴槽水が結露して機器に付着し、色のついた水滴が落ちることがあります。 ➔ 異常ではありません。
屋外の排気口から白い湯気が見えたり、しずくが落ちる		浴室から排気されるあたたかい湯気が冷やされ、白く見えたり結露したりすることがあります。 ➔ 異常ではありません。	—
振動	浴室の壁やドアが振動する	乾燥・涼風・換気運転しているとき、モーターの回転により浴室の壁やドアが振動する場合があります。 ➔ 異常ではありません。	—
		乾燥・涼風・換気運転しているとき、浴室の給気口を閉めていると、浴室のドアが振動したり内側に開く場合があります。 ➔ 異常ではありません。 ドアの給気口が開閉できる場合は、開けておくと改善します。	—
におい	運転中のにおいが気になる洗濯物のにおいが気になる	乾燥運転終了後、長時間洗濯物を浴室内に放置していると、浴室に残った湿気によって洗濯物が湿り、においの原因になる場合があります。 ➔ すぐに洗濯物を取り込めない場合は、「換気オートスタート」を設定しておく、衣類が湿気を再吸収するのを軽減できます。	29

	こんなとき	考えられること	参考ページ
におい	<p>運転中のにおいが気になる 洗濯物のにおいが気になる</p>	<p>洗濯物の量・干し方・運転の設定が適切でない。 ➡「乾燥を上手に使うコツ」を確認してください。</p>	22
		<p>浴室内や機器があたたまることにより、においを感じる ことがあります。 ➡異常ではありません。</p>	—
		<p>浴室があたたまったり、湿度が上がったりすると、フィルター、 排水口、床面などの汚れからにおいが出る場合があります。 ➡定期的に浴室やフィルターのお手入れをしてください。</p>	34
その他	<p>フィルターのお手入れを してから短時間でフィルター 掃除ランプが点灯する</p>	<p>フィルターのお手入れ後に、運転積算時間のリセット操作を していない。 ➡お手入れ後にリセット操作をしてください。</p>	34
	<p>リモコンの操作をしていない のに運転する（停止する）</p>	<p>アプリや熱源機のリモコンで操作されている。 ➡異常ではありません。 アプリや熱源機のリモコンからの操作による運転中は、 洗面所リモコンの遠隔操作ランプが点灯します。</p>	—

故障かな？と思ったら

表示部に数字（故障表示）が点滅しているとき

故障表示	原因	処置
	浴室の室温が上昇しています。 (浴室の室温が上がりすぎると、自動的に運転を停止します)	浴室のドアや窓を開けて、浴室の温度を下げてください。
	通信異常、回路異常です。	下記「リセット操作のしかた」に従って、リセットしてください。 リセットしても点滅するときは、販売店または弊社窓口にご連絡ください。
	熱源機の暖房水が不足しています。	熱源機の取扱説明書に従って、暖房水を補給してください。
043以外で末尾が「3」の3桁の故障表示 (例)	熱源機の異常の可能性があります。	熱源機の取扱説明書に従って、故障表示の処置をしてください。

お客さまで対処できないものについて

次のような場合は、販売店または弊社窓口にご連絡ください。

- 上記以外の故障表示が出るとき
- 上記故障表示が繰り返し出るとき

リセット操作について

下記の場合は、洗面所リモコンまたは、浴室リモコンでリセット操作を行ってください。

- *表示部に浴室暖房乾燥機の故障表示をしているとき。
- *停電もしていなく、屋内ブレーカーもONであるにもかかわらず、リモコンを操作しても動かないとき。
- *リモコンのランプが不規則に点灯したり、一度にたくさん点灯したとき。
- *停止操作しても停止しないとき。

リセット操作のしかた

〈洗面所リモコンの場合〉

ミストサウナスイッチと停止スイッチを同時に2秒以上押してください。

〈浴室リモコンの場合〉

ミストサウナスイッチと停止スイッチを同時に2秒以上押してください。

- *スイッチから指を離すと、表示部に が表示され、その後消灯します。
- *リセット後、約30秒間はリモコン操作をしないでください。

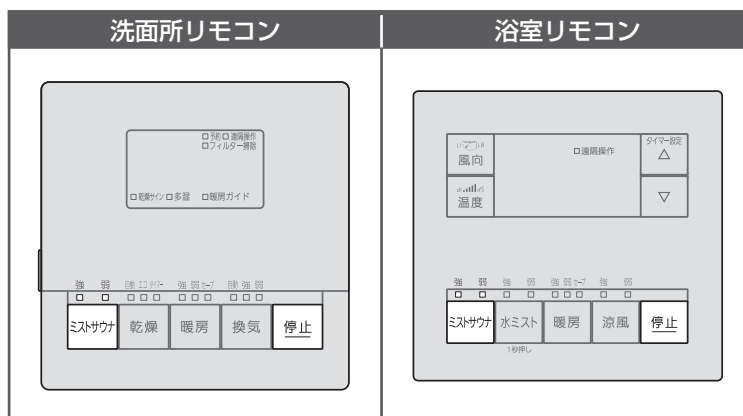

リセット後は停止状態となります。

*リセット操作後も上記内容をくり返すときは、販売店または、弊社窓口にご連絡してください。

初期設定

項目	タイマー	風向	温度
ミストサウナ 強/弱	30分	L6	d3
水ミスト 強/弱	30分	L6	—
暖房 強/弱/セーブ	1時間	L3	d3
乾燥	自動	—	—
	エコ	8時間	—
	タイマー	2時間	—
冷風 強/弱	1時間	L3	—
換気	自動	—	—
	タイマー/強/弱	3時間	—

アフターサービス 相談・修理が必要なときに

保証について

この取扱説明書の最終ページが保証書になっています。必ずお引渡年月日、お取付店名、扱者印などの記入をお確かめになり、保証書内容をよくお読みの上、大切に保存してください。

保証期間中に修理を依頼される時

ご依頼の際にお知らせください

商品や部品の特定のため、事前に下記①～⑧の項目をお調べのうえ、ご連絡ください。

※項目③～⑤は、ドアに貼り付けられている「品番ラベル」をご確認ください。

- ① ご住所・ご氏名・お電話番号
- ② 製品名
ミスト機能付温水式浴室暖房乾燥機
- ③ 製品品番
- ④ 製造年月
- ⑤ 製造番号
- ⑥ お引渡し日
- ⑦ 故障の内容、異常の状況
※できるだけ詳しくお願いします。
- ⑧ 訪問希望日

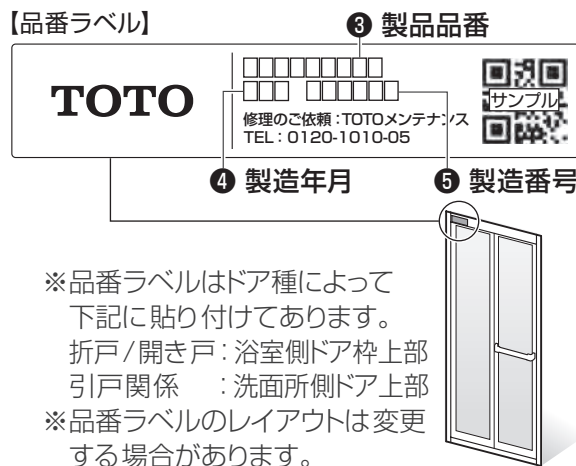

保証期間経過後、修理を依頼される時

取扱説明書裏表紙記載のTOTOメンテナンス(株)までご相談ください。
修理により製品の機能が維持できる場合には、ご要望により有料で修理いたします。

本製品の補修用性能部品の最低保有期間は 製造打切り後10年です

なお、補修用性能部品とは、製品の性能を維持するための部品です。

部品の交換について

無料修理により交換された部品・製品はTOTO(株)の所有となります。

修理料金について<TOTOメンテナンス(株)にご依頼の場合>

修理により商品の機能が維持できる場合には、ご要望により有料にて修理をさせていただきます。

標準修理料金は **技術料** + **部品代** + **訪問料** で構成されています。

ただし、補修用部品の保有期間が経過している商品は、修理できない場合がございます。

仕様

製品番号	EKK30280		
設置様式	設備ユニット天井に設置		
外形寸法	グリル板	幅630mm×奥行525mm×高さ22mm(突起部除く)	
	本体	幅578mm×奥行585mm×高さ250mm	
乾燥方式	13.3kg(運転時)		
乾燥方式	温風循環		
熱源	暖房用温水(80℃: ミストサウナ時3.5L/分、乾燥・暖房時2.0L/分)		
電源	AC100V 50Hz/60Hz		
接続	電気	VVf φ1.6	
	アース	IV φ1.6	
	洗面所リモコン	DC12V3芯5m 両端コネクター接続(付属品)	
	浴室リモコン	DC12V3芯5m 両端コネクター接続(付属品)	
	温水	PTS-10A(CHクリップ接続)	
	換気	φ100 ダクト(フレキ管、VP管、VU管)	
	給水	G1/2B	
ミスト噴霧量	強	0.50L/分(0.25MPa時)	
	弱	0.25L/分(0.25MPa時)	
風量 (50Hz/60Hz 同仕様値)	乾燥	自動/タイマー	循環: 6.5m ³ /分 換気: 1.5m ³ /分 (80Pa時)
		エコ	循環: 5.0m ³ /分 換気: 0.9m ³ /分 (0Pa時)
	暖房	強	循環: 5.5m ³ /分
		弱/セーブ	循環: 4.0m ³ /分
	ミストサウナ	強/弱	循環: 6.5m ³ /分
	水ミスト	強/弱	循環: 3.8m ³ /分
	涼風	強	循環: 5.5m ³ /分 換気: 0.9m ³ /分 (0Pa時)
		弱	循環: 4.0m ³ /分 換気: 0.9m ³ /分 (0Pa時)
	換気	自動/強/タイマー	換気: 1.5m ³ /分 (80Pa時)
		弱	換気: 0.9m ³ /分 (0Pa時)
※騒音 (50Hz/60Hz 同仕様値)	乾燥	自動/タイマー	48dB(A)
		エコ	41dB(A)
	暖房	強	42dB(A)
		弱/セーブ	35dB(A)
	ミストサウナ	強/弱	47dB(A)+ミスト噴霧音
	水ミスト	強/弱	34dB(A)+ミスト噴霧音
	涼風	強	42dB(A)
		弱	36dB(A)
	換気	自動/強/タイマー	39dB(A)
		弱	28dB(A)
消費電力 (50Hz/60Hz)	乾燥	自動/タイマー	61/70W
		エコ	44/52W
	暖房	強	30/35W
		弱/セーブ	25/28W
	ミストサウナ	強	61/65W
		弱	49/55W
	水ミスト	強	40/43W
		弱	33/37W
	涼風	強	40/45W
		弱	34/37W
換気	強	21/23W	
	弱	11/12W	
待機電力	2.0W以下		
暖房加熱能力	4.1kW(3,500kcal/h)		

※: 騒音値は、当社無響音室にて製品中央から高さ1m、製品グリル板端部から水平方向1mの位置で測定した数値です。設置条件やご使用状況(フィルターのお手入れ頻度など)により変わります。

長期使用製品安全表示制度について

お買い上げいただいた製品は、電気用品の技術上の基準を定める省令の改正により創設された長期使用製品安全表示制度で指定される製品です。

長期使用製品安全表示制度とは

長期間使用されることが多いために、経年劣化による重大事故が一定程度発生している製品について、経年劣化によるリスクの注意喚起を行う表示を義務付ける制度です。

本体への表示内容について

経年劣化により事故発生の危険度が高くなることを注意喚起するために、電気用品安全法で義務付けられた右記の内容を本体と洗面所リモコンに表示しています。

【製造年】 ○○年 【設計上の標準使用期間】 10年 設計上の標準使用期間を超えて使用されますと、経年劣化による発火・けが等の事故に至るおそれがあります。

設計上の標準使用期間について

本製品は、設計上の標準使用期間を10年と算定しております。
設計上の標準使用期間とは、標準的な使用条件の下で、適切な取り扱いで使用し、適切な維持管理が行われた場合に、安全上支障なく使用することができる標準的な期間として設計上設定される期間で、製品ごとに設定されるものです。「無料修理保証期間」とは異なるのでご注意ください。
(無料修理保証期間は保証書を参照願います)

<設計上の標準使用期間の算定の根拠>

本製品の設計上の標準使用期間は、次のように設定しています。

- 1) 始期・・・製造年
- 2) 終期・・・日本ガス石油機器工業会規格JGKASC 201に基づいて想定した以下の使用条件にて耐久試験等を行い、「経年劣化により安全上支障が生ずるおそれ著しく少ないこと」を確認した時期

<ご注意ください>

使用頻度・使用環境・設置場所が標準的な使用条件と異なる場合、または、業務用等本来の目的以外の方法で使用された場合は、本体に記載の設計上の標準使用期間よりも短い期間で経年劣化による発火・けが等の事故に至るおそれがあります。

■使用条件

項目	条件
1.家族構成	4人世帯
2.気温・湿度	20℃・65%
3.電源電圧・周波数	AC100V・50/60Hz
4.設置条件	標準設置
5.負荷条件	定格負荷
6.1年の使用時間	暖房時間※1 181時間
	乾燥時間 325時間
	涼風時間 120時間
	換気時間 1460時間
※1) ミスト機能付の場合、ミストサウナ運転は暖房運転を含む	

表示位置について

本体と洗面所リモコンに表示しています。
右記の[]部をご確認ください。

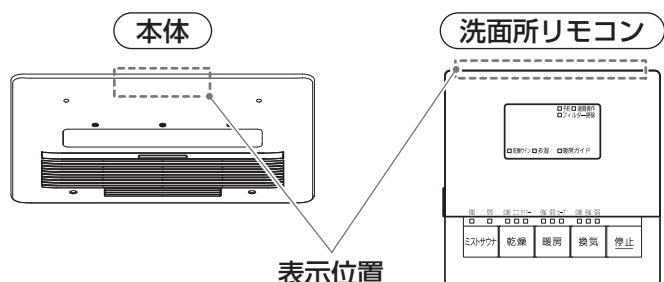

MEMO

MEMO

TOTO

保証書

本書は、本書記載内容で無料修理を行うことをお約束するものです。
したがってこの保証書によってお客様の法律上の権利を制限するものではありません。
表記期間中に故障が発生した場合は、本書をご提示のうえ、お買求めの販売店・組立店または
TOTOメンテナンス(株)修理受付センター 〒105-8306 東京都港区海岸1-2-20 汐留ビルディング
(TEL ☎0120-1010-05 FAX ☎0120-1010-02) に修理をご依頼ください。

お客様のおなまえ		品名	ミスト機能付温水式浴室暖房乾燥機
おところ〒		保証期間	熱交換器 お引渡し日から3年間
お取扱店名			その他の保証対象部位 機器本体(リモコン含む) お引渡し日から2年間
お引渡し日 ^{注1}	年 月 日		

修理・点検記録

年月日	修理・点検内容	担当者
-----	---------	-----

無料修理規定

- 取扱説明書、本体貼付ラベルなどの注意書きにしたがった正常な使用状態で故障した場合には、表記の期間無料修理いたします。
- (1) 無料修理をご依頼なさる場合には、お買求めの販売店・組立店にご依頼のうえ、本書をご提示ください。
(2) お買求めの販売店・組立店に無料修理をご依頼になれない場合には、TOTOメンテナンス(株)修理受付センターにご相談ください。
- 保証期間内でもつぎの場合は有料修理になります。
 - 維持管理の不備や取扱説明書に記載している警告、注意事項を守らなかったために生じた故障および損傷
 - 車輛、船舶などにご使用になった場合に生ずる故障および損傷
 - 専門業者以外の修理・分解・改造・移設等による故障および損傷
 - 当社工事範囲外および関連設備工事による故障および損傷
 - 当社工事範囲外の給水・給湯配管からの異物流入による故障および損傷
 - 当社納入製品以外の機器等の設置または使用による故障および損傷
 - 施工完了後、引渡し日までの間に管理などの不備による故障および損傷
 - 当社の手配によらない第三者による施工上の不注意、過失による故障および損傷
 - 消耗部品(ヒューズ・乾電池・日常のお手入れ箇所のOリング)の消耗による故障および損傷
 - 経年変化による変色、摩耗、カビの発生、汚れの固着や使用に伴う外観変化
 - 砂やごみかみによる故障および損傷
 - 指定規格以外の条件(電圧・水圧等)による故障および損傷
 - 火災・爆発等の事故、地震、水害、落雷、凍害等の天災地変、公害、ガス害(硫化水素ガス、塩素ガス等)、塩害による故障および損傷
 - 温泉水・井戸水等水道関連法令に定める飲料用水水質基準に適合しない水を給水したことによる故障および損傷
 - ねずみなどの動物や昆虫等による故障および損傷
 - 寒冷地仕様でない製品の場合の凍結による故障および損傷
 - 契約時、実用化されていた技術では予防することが不可能な事象またはこれらが原因で生じた事故による故障および損傷
 - 保証期間経過後に申し出があった、もしくは、保証該当事項の発生後、速やかに申し出がなかった故障および損傷
 - 保証書に必要と定めた事項の記入がない場合、または字句が書き換えられている場合
 - 本書の提示がない場合
- 本書は日本国内においてのみ有効です。
- 保証書は再発行いたしませんので、紛失しないように大切に保管してください。
- 無料修理により取り外された部品・製品は、TOTO株式会社の所有となります。

注1)

お引渡し日とは建築物が建築主様へ引き渡された日とします。

点検・お手入れ・他

TOTO 株式会社

〒802-8601

福岡県北九州市小倉北区中島2-1-1

お客様相談室 TEL ☎0120-03-1010

FAX ☎0120-09-1010

修理を依頼する前に「故障かな?と思ったら」(P.37~44)をご確認ください

修理・取り扱いのご相談は まずお求めの組立店・販売店へ

組立店・販売店 〒

電話 —

転居や贈答品などでお求めの組立店・販売店へご相談できない場合は、商品名・品番をご確認のうえ、下記TOTO窓口までお問い合わせください。

お客様専用窓口



商品のお問い合わせは

TOTO(株)お客様相談室へ

TEL ☎ 0120-03-1010

FAX ☎ 0120-09-1010

受付時間：9:00~17:00（夏期休暇・年末年始を除く）



修理のご用命は

安心・信頼の

TOTOメンテナンス(株)修理受付センターへ

ホームページ <https://www.tom-net.jp>

TEL ☎ 0120-1010-05

FAX ☎ 0120-1010-02

受付：年中無休

受付時間：8:00~19:00

訪問修理：年中無休（一部地域を除く）

営業時間：9:00~18:00



交換部品・別売品
ご購入は

TOTOメンテナンス(株)TOTOパーツセンターへ

TEL ☎ 0120-8282-55

FAX ☎ 0120-8272-99

受付時間：平日 9:00~18:00 土・日・祝日 9:00~17:00
（夏期休暇・年末年始を除く）

※インターネットでの部品購入はTOTOパーツショップへ(24時間受付)

<https://tom-parts.jp.toto.com>



お客様からお預かりした個人情報は、関連法令および社内諸規定に基づき慎重かつ適切に取り扱います。
詳細はTOTOホームページをご覧ください。

TOTO株式会社

TOTOホームページ <https://jp.toto.com>



2024.2
EKL20088