

システムバスルーム 温水式浴室換気暖房乾燥機



はじめに

安全上のご注意	1
使用上のご注意	4
こんなことができます	5
浴室換気暖房乾燥機のしくみ	6
各部のなまえとはたらき	7
時刻を合わせる	9

はじめに

使いかた

暖房の使いかた	10
暖房予約の使いかた	11
暖房を上手に使うコツ	12
衣類乾燥の使いかた	13
乾燥を上手に使うコツ	15
涼風の使いかた	17
換気の使いかた	18
アプリ・熱源機のリモコンの使いかた	19
タイマー・風向・温度を設定する	20
使い勝手に合わせて設定を変更する	21
知っておいていただきたいこと	23

使いかた

点検・お手入れ・他

点検・お手入れ	24
煙が出るタイプの防カビ剤を使用するとき	26
故障かな?と思ったら	27
アフターサービス	33
仕様	34
長期使用製品安全表示制度について	35
保証書	38

点検・お手入れ・他

- ◆このたびは、TOTO製品をお買い上げいただき、誠にありがとうございます。
この取扱説明書をよくお読みのうえ、正しくお使いください。
- ◆保証書にお取扱店名、お引渡日などが記入されていることを必ずお確かめください。
- ◆この取扱説明書は、大切に保管し、必要なときにお読みください。
転居される場合は、新しく入居される方または取り次ぎされる方にこの取扱説明書をお渡しください。

安全上のご注意

人身事故や物的損害を防ぎ、安全にお使いいただくため、よくお読みのうえ必ずお守りください。
※お使いになる方がいつでも見られるところに、保管してください。
※オプション品や器具に付属している取扱説明書の「安全上のご注意」を必ずお読みください。

誤った使いかたをしたときに生じる危険や損害の程度を表すマークです



警告

死亡や重傷を負う
可能性がある内容



注意

傷害や物的損害が発生する
可能性がある内容

守っていただく事項の種類を表すマークです



してはいけない
「禁止」の内容



必ず実行していただく
「強制」の内容



警告

緊急時・異常時



必ず実行

- 異常時（異常音・水漏れ・焦げ臭いなど）・緊急時（地震・火災など）は、
 - すぐに浴室暖房乾燥機の運転を停止する
 - 熱源機の取扱説明書に従って熱源機を停止する
 - 電源ブレーカーを「切」にする
 - 販売店または弊社窓口にご連絡する感電や火災の原因になります。

機器の設置や接続



禁止

- 浴室または浴室に隣り合わせている洗面所などに、自然排気（CF）式・強制排気（FE）式のふろがまや熱源機が設置している場合は、機器を取り付けない
排気ガスが浴室内に逆流し、一酸化炭素中毒を起こすおそれがあります。
- 浴室以外に機器を取り付けない
故障や思わぬ事故の原因になります。
- お客さまご自身で設置工事・移動・再設置をしない
水漏れや感電、火災の原因になります。
販売店または弊社窓口にご相談ください。



必ず実行

- この機器はアースが必要なため、アースされているか確認する
また、アース線はガス管、水道管、避雷針、電話のアース線には接続しない
機器が故障した場合、感電の原因になります。

機器とその周辺の注意



禁止

- 浴室内にベンジン・ガソリン・スプレー缶・カセットコンロ用ボンベなど、引火のおそれのあるものを置かない、持ち込まない、使用しない
火災や爆発のおそれがあります。
- 物干しバー（ランドリーパイプ）に異常に重い物を干したり、ぶらさがったりしない
けがや、物干しバー（ランドリーパイプ）を破損する原因になります。

乾燥運転時の注意



禁止

- 食用油・動物系油脂・機械油・パーマ液・ドライクリーニング油・ベンジンやシンナー・ガソリン・樹脂（セルロース系）などの付着した衣類は洗濯後でも絶対に干さない
油の酸化熱による自然発火や引火のおそれがあります。
- 頭髪や体を乾かすために使用しない
頭髪が機器にからんだり、脱水症状や低温やけどの原因になります。



必ず実行

- 衣類乾燥時は、洗濯物のポケットにライター・マッチなどの可燃物が入っていないことを確認してから干す
火災の原因になります。

警告

運転中の注意



禁止

- 長時間、温風・送風に直接当たらない
脱水症状や低温やけどの原因になります。
特に病人、乳幼児、小児、お年寄り、皮膚の
弱い方、疲労の激しい方、深酒された方、
睡眠薬を飲まれた方、体調のすぐれない方
にはまわりの方が十分注意してください。

その他



分解禁止



禁止

- 修理技術者以外の人は分解・修理・改造・
内部洗浄は行わない
故障や思わぬ事故、または火災の原因に
なります
- スマートフォン、IT 機器を使ってリモコンの
スイッチを操作する外付け装置[※]は、安全
性を確認できないため使用しない
[※]スイッチ付近に設置し、インターネット
通信等を介して、スイッチを操作できる
装置

安全上のご注意

⚠ 注意

機器とその周辺の注意



火気禁止

- 機器周辺に火気を近づけない、使用しない
火災や故障の原因になります。

乾燥運転時の注意



禁止

- 機器に洗濯物をぶらさげない
けがや、機器の故障の原因になります。
- 熱に弱い衣類や、縮みの気になる衣類、
麻、再生繊維（レーヨンなど）を使った衣類
を干さない
縮み・変色・型くずれの原因になります。

運転中の注意



接触禁止

- 暖房・乾燥の運転中や、運転後しばらくは、
グリル板・オートルーバーやそのまわりに
手を触れない
やけどの原因になります。



禁止

- 小さなお子さま一人での機器の使用や
入浴はしない
やけどやけがなど思わぬ事故の原因になり
ます。
- フィルターを外して運転しない
けがや故障の原因になります。
- 運転中にフィルターを外したり、グリル板・
オートルーバーに指や棒を入れない
内部でファンが高速回転しています。
特に小さなお子さまがいるご家庭では
ご注意ください。
やけどやけが、機器の故障の原因になり
ます。
- グリル板に紙、布、異物などを入れたり、
開口部をふさいだりしない
故障の原因になります。
- サウナ機器と同時に使用しない
機器の故障の原因になります。

お手入れ



必ず実行

- お手入れ前には、
• 必ず運転を停止する
• 手袋などで指先を保護する
• 機器が冷えていることを確認する
やけどやけがの原因になります。



禁止

- お手入れ時は、
• すべりやすいスリッパをはいたり、不安定
な踏み台を使用しない
• 浴槽の縁や、ふろふたの上に乗らない
転倒やけがの原因になります。
- 機器・リモコン・物干しバー（ランドリー
パイプ）に、浴室用洗剤・防カビ剤・塩素系
洗剤・殺虫剤・アルコール・住宅用のアル
カリ性合成洗剤などを直接ふきかけない
（万一かかったときは、すぐに水でぬらし、
かたく絞った布でふき取る）
機器の故障や、機器内部の電気部品からの
発火の原因になります。
また、樹脂製品に付着した溶剤などを放置
すると、ひび割れ・変色・サビ・材質の低下
による故障や落下の原因になります。



水濡れ禁止

- 機器やリモコンへ故意にお湯や水をかけ
ない
思わぬ事故や故障の原因になります。

凍結予防・長期間使用しないとき



必ず実行

- 凍結予防運転のため、機器・熱源機の電源
を切らない
気温が低くなると、温水配管の破損を予防
するために浴室暖房乾燥機内の弁が自動
的に開き、熱源機内の温水循環ポンプが作
動して、温水配管の水を循環させます。

使用上のご注意

雷のとき

- 雷が発生し始めたときは、すぐに使用をやめ、電源ブレーカーを「切」にする
故障の原因になります。

停電のとき

- 運転中に停電が発生しても、安全に停止します
停電しても、設定はすべて記憶しています。

暖房運転時の注意

- 温風が直接当たる場所に、金属類の物を置かない
- 貴金属などのアクセサリ（ネックレス・ピアス・時計など）は取り外して入浴する
運転中に加熱されて熱くなることがあります。
- 入浴中の暖房では、風向はなるべく体に当たらない方向を選ぶ
特に体がぬれている場合、温風であっても体に当たると肌寒く感じる場合があります。
- 暖房運転中に暑すぎるときは、停止するか、温度を下げる
個人差があるため、無理のない時間で使用してください。

乾燥運転時の注意

- 洗濯物を干すときは、P15「こんな衣類は干さないでください」をよく読んで干す
- 衣類乾燥時は、洗濯物に温風が当たるよう風向を調節する（P20）
風向によって、乾燥時間が異なります。

運転中の注意

- 室内に設けられている自然給気口は、ふさがない新鮮な空気を取り入れられません。
- 乾燥・涼風・換気運転中は必ず浴室の給気口を開けておく
浴室乾燥や衣類乾燥が上手にできなくなります。また換気音が大きくなる場合があります。
- 浴室テレビや浴室リモコンなどに温風が直接当たらないように、風向などを調節する
故障の原因になります。
- 風向（オートルーバーの角度）は、必ずリモコンで調節する
手で調節すると、リモコンの設定と実際の角度がずれます。
- 熱により変形・損傷しやすい物は、浴室外に置く
暖房・乾燥の運転時は、浴室内が高温になることがあります。

浴室に化粧品類を放置しない

- クリーム・ゼリー状の化粧品類は人体の体温になじみやすくなるように作られているため、それ以上の温度になると変質の原因になります。
- ポンプタイプの容器に入った液体（シャンプーなど）が注ぎ口から漏れることがあります
運転中に浴室の温度が上がると、ポンプ内の空気が膨張して、液体が押し出される場合があります。
- 動植物に温風・送風を直接当てない
動植物に悪影響を及ぼす場合があります。

リモコンの取り扱い

- リモコンを子供がいたずらしないよう注意する

お手入れ

- フィルターにゴミやホコリがたまると能力が低下したり運転音が大きくなったりするため、月に1回程度掃除する（P24）

その他

- 浴室および機器を良好に保つため、入浴後は必ず乾燥運転または換気運転を行う
水滴がついたまま長期間運転を行わない場合、浴室や本体にカビが発生したり、本体が故障したりする原因になります。
- 業務用の用途では使用しない
この製品は家庭用です。業務用の用途で使用すると製品の寿命は著しく短くなります。この場合の修理は、保証期間内でも有料になります。
- 食品・動植物・精密機械・美術品の保存や船舶・車への搭載などの特殊な用途には使用しない
それらの家財や商品の品質が低下する原因になります。
- 専用の付属品・別売品以外は使用しない
思わぬ事故の原因になります。
- 温泉水・温泉成分を含んだ入浴剤を使用しない
温泉水・温泉成分を含んだ入浴剤を使用した湯水や湯気が機器に付着すると、変色・腐食などにより性能および耐久性を著しく損なう原因になります。

こんなことができます

暖房する

入浴前に暖房しておけば、浴室があたたまり、寒い冬場などの入浴が快適になります。入浴中も暖房することで、肌寒さを軽減できます。



P10

衣類や浴室を乾燥する

温風+換気で洗濯物や浴室を乾かすことができます。

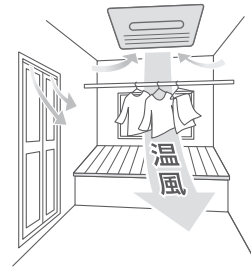

P13

涼風運転をする

送風+換気で、夏場の入浴時のむし暑さを軽減できます。



P17

換気する

換気扇として湿気を排出できます。

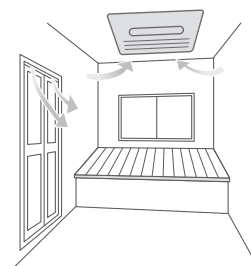

P18

ランプの表示

- リモコンのランプで浴室の状況をお知らせします。
- ランプを参考に、上手に活用してください。

■ 暖房ガイドランプ (P12)

- 浴室のあたたまり具合を、ランプの色や点滅・点灯でお知らせします。
- 入室タイミングの目安としてご利用ください。

■ 乾燥サインランプ (P14)

- 衣類や浴室の乾き具合を、ランプの点滅や点灯でお知らせします。
- ランプの状態を参考に、運転を停止したり、設定時間を追加したりすると効果的です。

浴室換気暖房乾燥機のしくみ

本機器は暖房用熱源機などの暖房用温水を利用して、温風を送り、浴室の暖房、洗濯物の乾燥および、換気、涼風運転をすることができ、年間を通して便利に活躍します。本機器は、洗面所リモコンから操作することができます。

浴室換気暖房乾燥機システム系統図

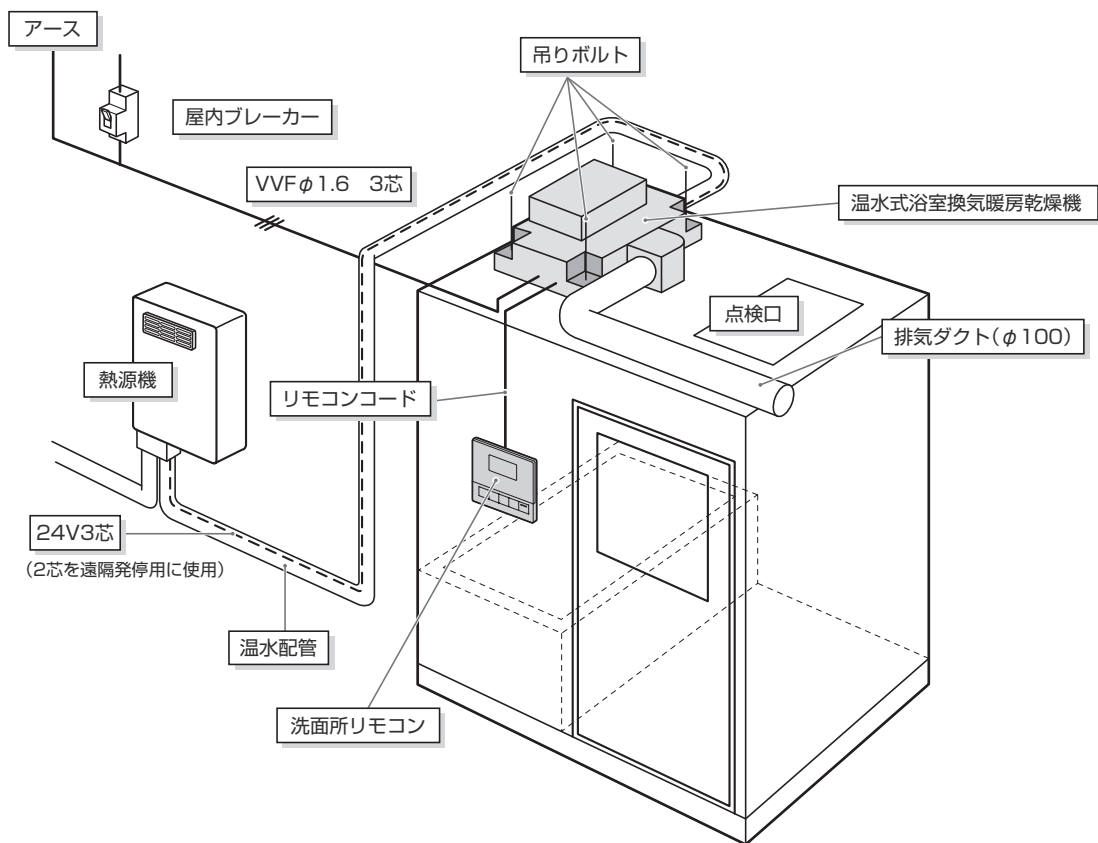

各部のなまえとはたらき

本 体

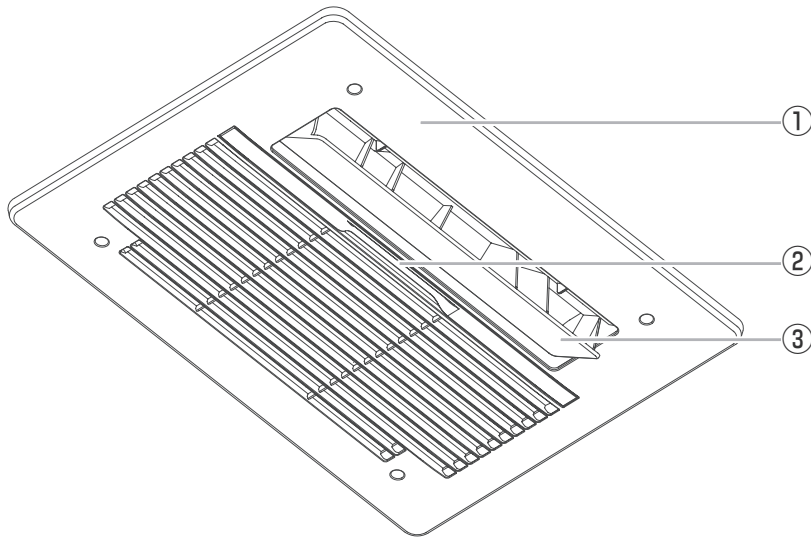

① グリル板

② フィルター

吸い込んだ空気中のゴミやホコリを取り除きます。
定期的にお手入れをしてください。
(☞ P24)

③ オートルーバー

風向の設定をリモコンで調節できます。(☞ P20)

洗面所リモコン

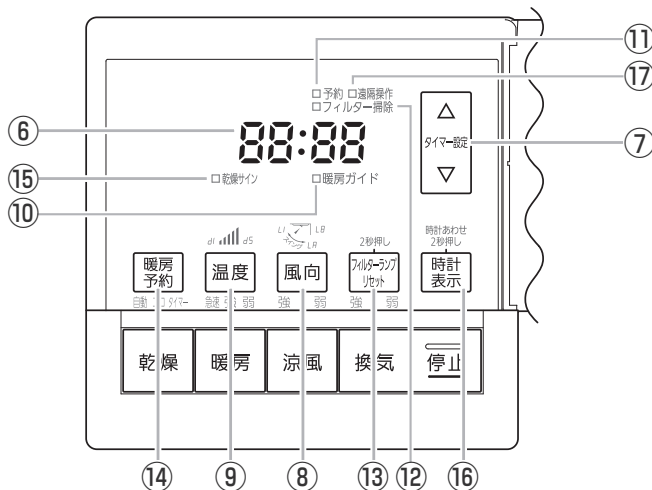
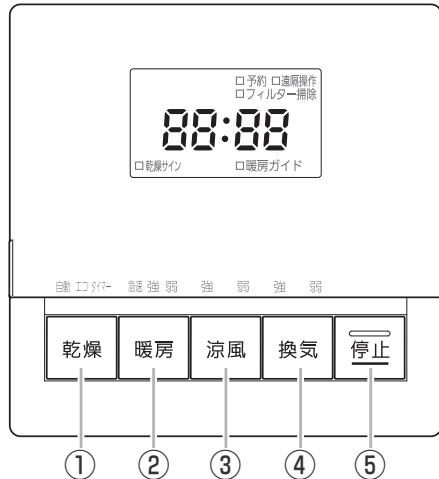

- ① 乾燥スイッチ・ランプ (☞ P13)
- ② 暖房スイッチ・ランプ (☞ P10)
- ③ 涼風スイッチ・ランプ (☞ P17)
- ④ 換気スイッチ・ランプ (☞ P18)
- ⑤ 停止スイッチ
運転を停止します。
- ⑥ 表示部
残り時間や風向などの運転状況や故障時のエラーをお知らせします。
- ⑦ タイマー設定スイッチ
(☞ P9,11,20,21)
- ⑧ 風向スイッチ (☞ P20,21)
- ⑨ 温度スイッチ (☞ P20)
- ⑩ 暖房ガイドランプ (☞ P12)
- ⑪ 暖房予約ランプ (☞ P11)
- ⑫ フィルター掃除ランプ (☞ P25)
フィルターを掃除する時期をお知らせします。
- ⑬ フィルターランプリセットスイッチ (☞ P25)
フィルターを掃除したあとの、運転積算時間のリセットに。
- ⑭ 暖房予約スイッチ (☞ P11)
- ⑮ 乾燥サインランプ (☞ P14)
- ⑯ 時計表示スイッチ (☞ P9)
- ⑰ 遠隔操作ランプ (☞ P19)

※運転中に他の運転のスイッチを押すと、あとから押したスイッチの運転に切り替わります。

時刻を合わせる

手順

1

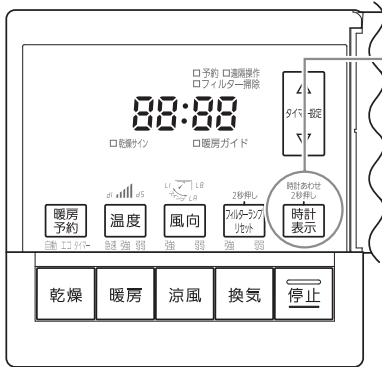

時計表示スイッチを
長押しする (約2秒)

》しくみ

- 運転中、停止中どちらでも設定できます。
- 表示部が点滅します。

2 タイマー設定スイッチで時計を合わせる

》しくみ

- 24時間で表示します。
- 一度押すごとに1分ずつ、長押しすると10分ずつ変わります。

3 時計表示スイッチを押す (設定完了)

》しくみ

- 約20秒そのままにしても設定完了します。

■ 時計を表示したいとき

時計表示スイッチを押す

- もう一度押すと、元の画面に戻ります。

》しくみ

- 運転を開始すると、時計表示が消え、運転の残り時間を表示します。
- 運転中に時計表示スイッチを押すと約10秒間時計を表示します。

お知らせ

- 停電が発生した場合は、時計がリセットされます。時計を合わせなおしてください。

暖房の使いかた

準備

- ドアと窓を閉める。

手順

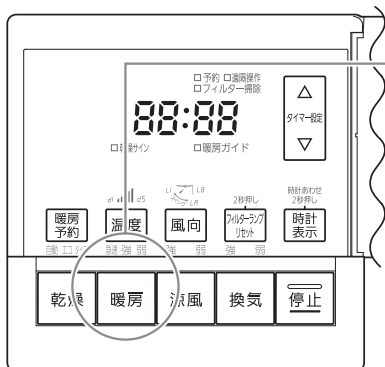

暖房スイッチを押す

- スイッチを押すごとに、急速→強→弱→急速…と切り替わります。
- タイマー設定した時間がたつと、運転が停止します。

》しくみ

- 暖房ランプ点灯。
- 運転開始は暖房「急速」で運転し、タイマー・風向・温度は前回の設定で運転します。

▶ 参照

- タイマー・風向・温度の設定 (P20)

暖房モードのおすすめ

- 入浴前、浴室が冷えているとき → 「急速」「強」
- 入浴中、肌寒くなってきたとき → 「弱」

【入室検知機能付きリモコンおよび対応する熱源機をお使いの場合】

浴室内に人がいることを検知すると、暖房「弱」になります。

- 入室を検知したときの暖房運転の設定を変更したい場合は、P22「浴室に入っても暖房「急速」または「強」のまま運転を続ける」で変更できます。
- 暖房「急速」または「強」で運転し、浴室が十分にあたたまった状態(暖房ガイドランプが赤色に点灯中)のときに熱源機のリモコンが浴室への入室を検知すると、自動的に暖房「弱」に切り替わります。入浴中、ぬれた体に風が当たると肌寒く感じるため、自動的に風量を弱めて肌寒さを軽減します。

■ 停止したいとき

停止スイッチを押す

■ 機器の動き

運転開始 → 温風を出す準備ができた → 運転が停止すると

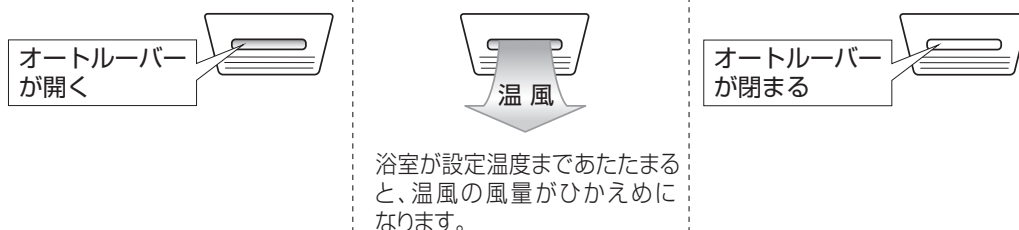

》しくみ

- 暖房ランプ消灯。

お知らせ

- 運転中、浴室内の温度調整のため、自動的に風量が変わることがあります。

暖房予約の使いかた

準備

- リモコンの時計がぁっていることを確認する。
- ドアと窓を閉める。
- ドアの給気口が開閉できる場合は、給気口を閉める。

手順

1

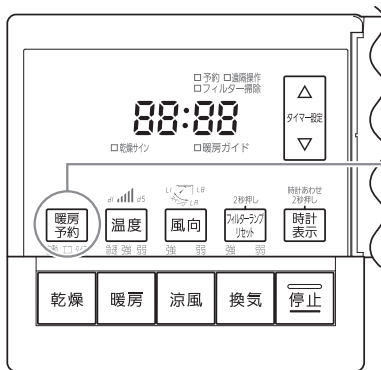

暖房予約スイッチを押す

！ 注意

- 時計合わせをしていない場合は、暖房予約できません。

》 しくみ

- 暖房予約ランプ点滅。
- 前回の設定時刻を表示します。
- 運転中、停止中どちらでも設定できます。

2 タイマー設定スイッチで開始時刻を合わせる

》 しくみ

- 一度押すごとに10分ずつ、長押しすると早送りできます。

3 暖房予約スイッチを押す（設定完了）

》 しくみ

- 暖房予約ランプ点灯し、表示部の開始時刻が消灯します。

【設定時刻になると、暖房運転開始】

- 暖房運転は「急速」で運転します。
- 暖房予約によるタイマー設定は2時間です。
- 風向・温度は前回の設定で運転します。

》 しくみ

- 暖房予約ランプ消灯。

■ 予約を解除したいとき 開始時刻を変更したいとき

暖房予約スイッチを押す

- 開始時刻を変更する場合は、予約を解除してから設定してください。

》 しくみ

- 暖房予約ランプ消灯。

暖房を上手に使うコツ

リモコンの暖房ガイドランプでお知らせ

暖房ガイドランプと浴室の状態について

浴室が冷えていることやあたたまったことを、リモコンの暖房ガイドランプでお知らせします。

- 青色 点灯：浴室が冷えています
- 赤色 点滅：浴室をあたためています
- 赤色 点灯：浴室が十分にあたたまっています

※機器内の温度センサーで浴室の温度を検知するため、実際の浴室の温度とは異なる場合があります。

入浴前・・・浴室が冷えているとき

浴室が冷えていると、急激な温度差で体に負担がかかります

- 暖房ガイドランプが青色に点灯しているときは、浴室が冷えているためご注意ください。



- 浴室があたたまったら、暖房ガイドランプが赤色に点灯します。(入浴の目安にしてください。)
- 入浴の15分以上前(冬期の場合)に開始すれば、一番風呂でも安心して入浴できます。

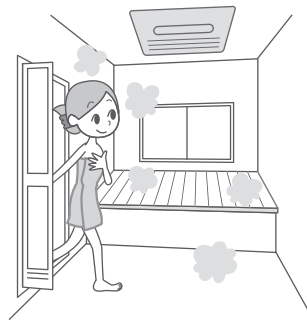

★ヒント

- 季節や浴室の状態に応じて、時間や風量を変えると入浴が快適になります。

入浴中・・・肌寒くなってきたとき

入浴前に暖房したけど、入浴中に肌寒くなってきた



暖房「弱」をお試しください



！注意

- ぬれた体に風が当たると肌寒く感じます。風向は、体に風が当たらない方向へ。

お知らせ

- 天井からの温風吹き出し方式のため、浴室上下の温度差によって足元が寒く感じる場合があります。
- 次のような場合は、浴室があたたまるまでに時間がかかったり、十分にあたたまらない場合があります。
 - ・冷え込みの厳しいとき(外気温が低いとき)
 - ・広い浴室
 - ・タイル貼りの浴室
 - ・大きな窓がある浴室
- 暑すぎると感じたり、風が当たり不快と感じる場合は、設定温度を下げるか使用を控えてください。

衣類乾燥の使いかた

準備

- ドアと窓を閉める。
- 浴室の給気口を開けておく。
- 浴槽に水（湯）が残っている場合は、浴槽にふたをする。
- 脱水後の洗濯物をランドリーパイプに吊る。（衣類乾燥の場合）
- そうきんなどで浴室の壁、床の水滴をふき取る。

▶ 参照

- 浴室の給気口とは？（P23）

▶ 注意

- ランドリーパイプにかけられる重さは10kgまでです。

手順

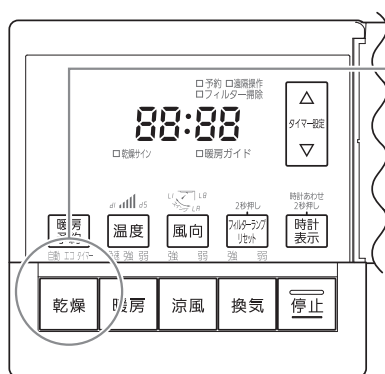

乾燥スイッチを押す

- スイッチを押すごとに、タイマー→自動→エコ→タイマー…と切り替わります。
- 「タイマー」運転・「エコ」運転の場合は、設定時間がたつと運転が停止します。「自動」運転の場合は、洗濯物や浴室が乾いたところに自動で停止します。

》 しくみ

- 乾燥ランプ点灯。
- 前回の設定で運転します。

▶ 参照

- タイマー・風向の設定（P20）

■ 停止したいとき

停止スイッチを押す

》 しくみ

- 乾燥ランプ消灯。

■ 乾燥モードの使い分け

こんなときには	この運転がおすすめです
お好みの仕上がりで乾燥したいとき	▶ タイマー 自由に運転時間を設定できます。
タイマー設定をせずに、乾燥時間はおまかせで乾燥したいとき	▶ 自動 浴室内の湿度を見張りながら運転するため、洗濯物や浴室が乾いたところに自動で停止します。
経済的に乾燥したいとき	▶ エコ 送風+換気運転でスタートし、最後は温風+換気運転で仕上げて停止します。全体の乾燥時間はかかりますが、エネルギー消費量を抑えた省エネモードです。

乾燥「自動」運転 機器の動き

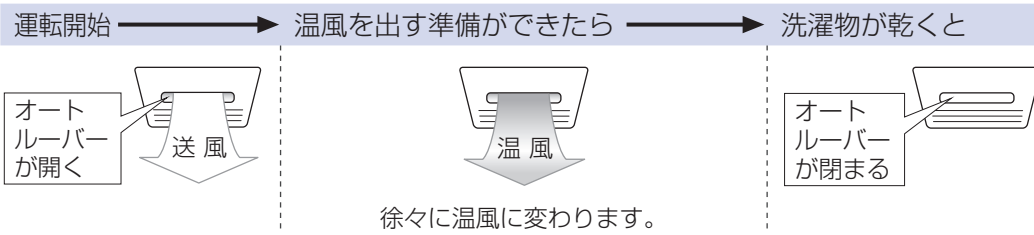

- 季節、室温、浴室の種類・乾燥状態・広さ、洗濯物の種類・脱水時間・干す位置などによって十分乾かない場合や、乾いてもすぐに停止しない場合があります。
- 運転中に洗濯物を追加したりドアを何度も開閉したりすると、十分に乾燥しない場合があります。

》しくみ

- 最長で約6時間運転します。
- 運転開始時は、表示部に「—:—」を表示します。運転終了30分前になると表示部に残り時間が表示されます。
- 運転中、浴室内の湿度検知のため、運転音が変わります。

乾燥「タイマー」運転 機器の動き

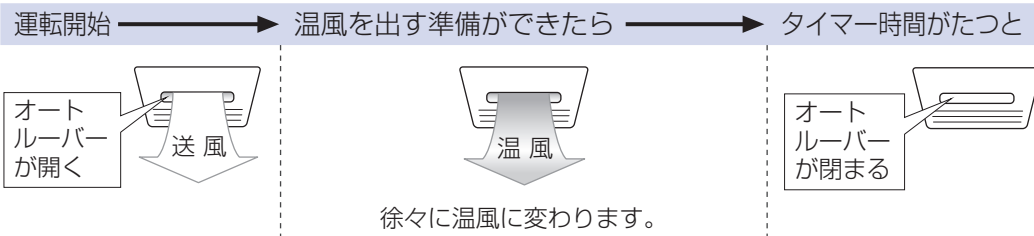

乾燥「エコ」運転 機器の動き

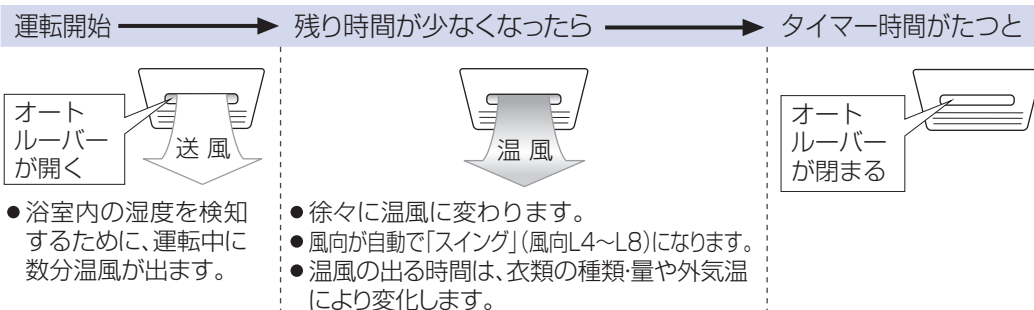

- 浴室内の湿度を検知するために、運転中に数分温風が出ます。
 - 徐々に温風に変わります。
 - 風向が自動で「スイング」(風向L4~L8)になります。
 - 温風の出る時間は、衣類の種類・量や外気温により変化します。
- 運転中に洗濯物を追加したりドアを何度も開閉したりすると、十分に乾燥しない場合があります。

★ヒント

- 気温の低い場合など、十分に乾燥しない場合は、運転時間を延長するか、「乾燥を上手に使うコツ」(P15)をお試しください。

リモコンの乾燥サインランプでお知らせ

乾燥サインランプと、衣類・浴室の乾き具合について

運転中は、衣類や浴室の乾き具合を、リモコンの乾燥サインランプでお知らせします。

- 消灯: 乾いていないとき
- オレンジ色 点滅: もう少しで乾きそうなとき
- オレンジ色 点灯: 乾いたとき

- 乾燥「タイマー」運転中、ランプの状態を参考に、運転を停止したり、設定時間を追加したりすると効果的です。
- 季節、室温、浴室の種類・乾燥状態・広さ、洗濯物の種類・脱水時間・干す位置・物干しパー(ランドリーパイプ)の位置などによって、衣類や浴室の乾き具合を正しくお知らせできない場合があります。

お知らせ

- 浴室の給気口(P23)が十分開いていないとき、または給気口がない場合は、ドアを少し開けてください。
- 浴室乾燥は、天井・壁面などお手入れのしにくい所の乾燥を目的としているため、床面などが一部乾かない場合があります。

衣類の乾燥時間の目安

	ハンガー数による目安	目安乾燥時間 [※]	
		タイマー	エコ
約4kg	ハンガー約13本以上 ピンチハンガー	約1時間20分～2時間	約8時間～10時間
約2kg	ハンガー8本～12本程度 ピンチハンガー	約1時間～約1時間40分	約6時間～7時間
条件	<ul style="list-style-type: none"> ●浴室周辺 温度15℃湿度60% ●浴室内は水滴がない乾燥状態 ●1坪ユニットバス ●上記洗濯物を脱水機にて5分間脱水した物を使用 ●風向：スイング(タイマー)または衣類方向(エコ) 		

※季節、室温、浴室の種類・乾燥状態・広さ、洗濯物の種類・脱水時間・干す位置などによって変化します。
●衣類の乾燥運転中に洗濯物を追加すると、十分乾燥しない場合があります。

衣類量の目安

・洗濯時の衣類量による目安

多め(約4kg)：ハンガー約13本以上



標準(約2kg)：ハンガー8～12本程度



・代表的な衣類の重さ

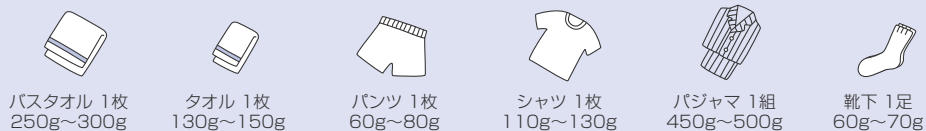

浴室の乾燥時間の目安

目安乾燥時間	約1時間～1時間30分	条件	<ul style="list-style-type: none"> ●浴室周辺 温度15℃ 湿度60% ●1坪ユニットバス ●タイマー運転 ●風向：スイング
--------	-------------	----	---

●乾燥時間は、季節、室温、浴室の種類・乾燥状態・広さや形状などによって変化します。
●オートルーバーの風向は、スイングまたは洗い場の床方向に設定すると、効率よく使用できます。

涼風の使いかた

準備

- 浴室の給気口が開くことを確認する。

▶ 参照

- 浴室の給気口とは？ (P23)

手順

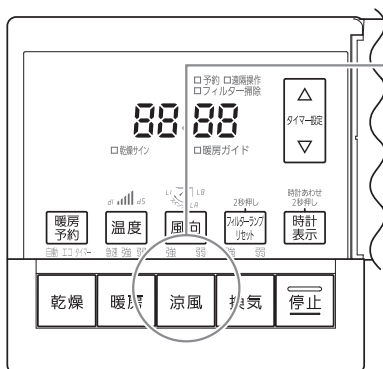

涼風スイッチを押す

- スイッチを押すごとに、強→弱→強…と切り替わります。
- タイマー設定した時間がたつと、運転が停止します。

》 しくみ

- 涼風ランプ点灯。
- 運転開始は涼風「強」で運転し、タイマー・風向は前回の設定で運転します。

▶ 参照

- タイマー・風向の設定(P20)

■ 停止したいとき

停止スイッチを押す

》 しくみ

- 涼風ランプ消灯。

■ 機器の動き

運転開始 → 運転停止



お知らせ

- 暖房・乾燥の運転停止後に涼風運転をすると、しばらくの間、あたたかい風が出る場合があります。
- 浴室の給気口が十分開いていないとき、または給気口がない場合は、ドアを少し開けてください。

換気の使いかた

準備

- 浴室の給気口が開くことを確認する。

▶ 参照

- 浴室の給気口とは？
(P23)

手順

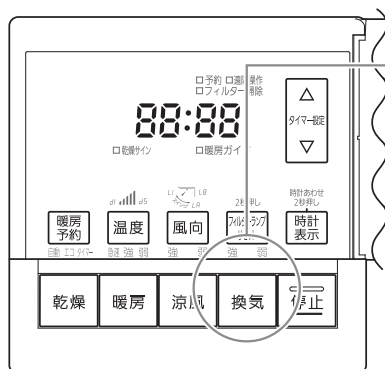

換気スイッチを押す

- スイッチを押すごとに、強→弱→強…と切り替わります。
- タイマー設定した時間がたつと、運転が停止します。

» しくみ

- 換気ランプ点灯。
- 前回の設定で運転します。

▶ 参照

- タイマーの設定
(P20)

■ 停止したいとき

停止スイッチを押す

» しくみ

- 換気ランプ消灯。

■ 機器の動き

運転開始

運転停止

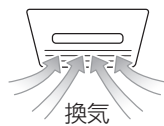

換気

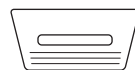

換気停止

お知らせ

- 浴室の給気口 (P23) が十分開いていないときは、ドアを少し開けてください。
- 換気後に、浴室や機器に水滴が残ることがあります。

アプリ・熱源機のリモコンの使いかた

- 対応する熱源機のリモコンをお使いの場合、アプリや熱源機のリモコンで浴室暖房乾燥機を操作することができます。
- 熱源機のリモコンの操作については、リモコンの取扱説明書で説明していますので、あわせてお読みください。また、アプリの操作については、株式会社ノーリツのわかすアプリのウェブページをご覧ください。



アプリでできること

- 暖房・乾燥・涼風・換気の運転・停止
- ※この内容は変更することがあります。ご了承ください。

熱源機のリモコンでできること

- 暖房の運転・停止

操作後のランプ点灯

- アプリや熱源機のリモコンから操作されると、遠隔操作ランプが点灯します。

(表示例)

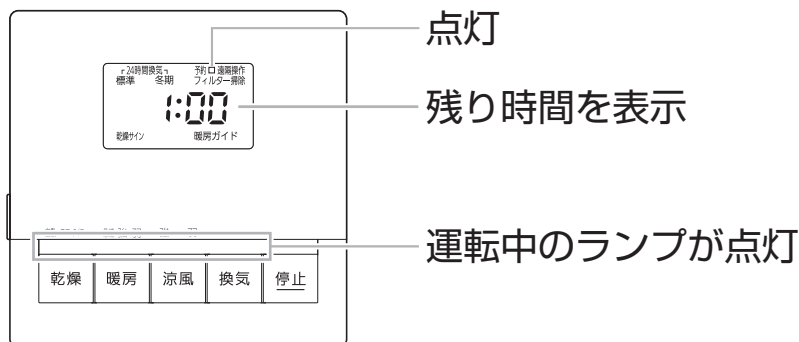

運転開始時の運転内容

- 運転開始時は、以下の内容で運転します。

項目	運転モード	運転時間	温度・風向
乾燥	自動	—	前回の設定
暖房	急速	1時間 ^{*1}	
涼風	強	1時間 ^{*2}	
換気	強	3時間 ^{*3}	

※1：P22「アプリや熱源機のリモコンで操作する場合の暖房運転のタイマー設定時間を変更する」で変更できます。

※2：P22「アプリで操作する場合の涼風運転のタイマー設定時間を変更する」で変更できます。

※3：P22「アプリや熱源機のリモコンで操作する場合の換気運転のタイマー設定時間を変更する」で変更できます。

- 運転開始後は、浴室暖房乾燥機のリモコンで設定の変更や停止ができます。
(このとき遠隔操作ランプが消灯します)

タイマー・風向・温度を設定する

タイマーの設定



運転中にタイマー設定スイッチを押す

- スイッチを押すごとに、設定が変わります。

》しくみ

- 1時間まで5分単位となり、以降10分単位で設定できます。
- 設定した時間は記憶します。

運転モード		設定範囲	出荷時の設定値
乾燥	自動	—*	—
	エコ	6～12時間	8時間
	タイマー	6時間以内	2時間
暖房	急速・強・弱	3時間以内	1時間
涼風	強・弱	3時間以内	1時間
換気	強・弱	12時間以内	3時間

※洗濯物や浴室が乾いたところに自動(最大6時間)で停止します。

風向の設定

風向

運転中に風向スイッチを押す

- スイッチを押すごとに、設定が変わります。

》しくみ

- 表示部に現在の風向設定値を表示します。(約4秒後にタイマー表示に戻ります)
- スイングに設定すると、スイングランプ点灯。
- 設定範囲およびオートルーバーの角度
 L(約140°)
 L2(約50°)
 L3(約60°)
 L4(約70°)
 L5(約80°)
 L6(約90°)
 L7(約100°)
 L8(約110°)

運転モード		設定範囲	出荷時の設定値	スイング範囲・周期	
乾燥	自動・タイマー	L1～L8およびLA(L4～L8を約60秒周期でスイング)	LA(スイング)	L4～L8	約60秒
	エコ	L3～L7	L6	—	—
暖房	急速・強・弱	L1～L8およびLA(L2～L6を約20秒周期でスイング)	L3	L2～L6	約20秒
涼風	強・弱	L1～L8およびLA(L2～L6を約20秒周期でスイング)	L3	L2～L6	約20秒

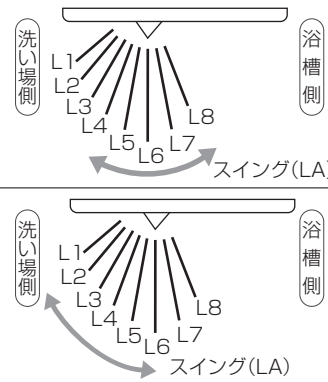

温度の設定(暖房運転のみ)

温度

暖房運転中に温度スイッチを押す

- スイッチを押す毎に、設定が変わります。

》しくみ

- 表示部に現在の温度設定値を表示します。(約4秒後にタイマー表示に戻ります)
- 設定した温度は記憶します。

運転モード		設定範囲				出荷時の設定値		
暖房	急速・強・弱	表示	d1	d2	d3	d4	d5	d3
		温度	低	←	中	→	高	

使い勝手に合わせて設定を変更する

基本の操作

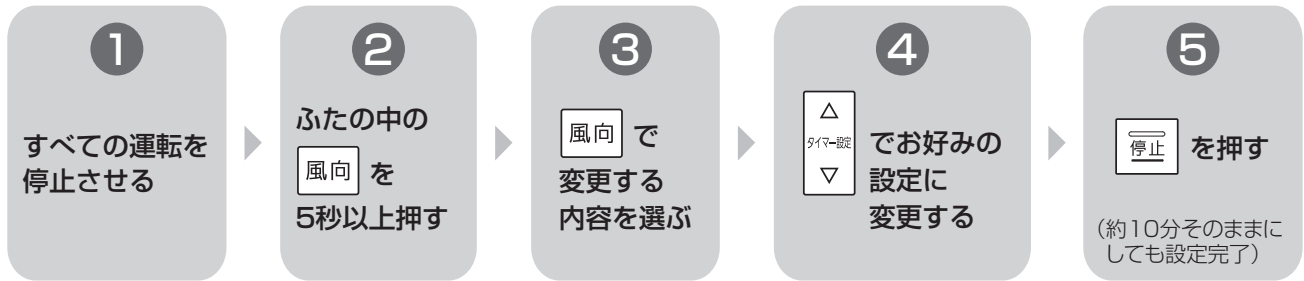

★：初期設定

- フィルター掃除ランプの点灯時期を変更する
- フィルター掃除ランプを点灯させないようにする

3
04:02

- 4
- oF：点灯しない
 - 01：運転積算時間 約3カ月
 - 02：運転積算時間 約6カ月★
 - 03：運転積算時間 約1年

※運転積算時間は目安のため、使用状況により点灯する時期は異なります。

- 乾燥「エコ」運転で、さらに十分に乾かしたいとき
- 乾燥「エコ」運転中の、温風が出ている時間を長くすることができます。

3
05:--

- 4
- ：設定しない★
 - 10：10分長くする
 - 20：20分長くする
 - 30：30分長くする

※この設定に変更しても、気温が低い場合(約10℃以下)や設置条件によっては、十分乾かない場合があります。

- 乾燥運転終了後、自動的に換気運転をスタートさせる<換気オートスタート>

- ・乾燥運転の終了後にすぐに洗濯物を取り込めない場合、浴室に残った湿気によって洗濯物が濡ることがあります。それを防ぎたいときなどに便利です。
- ・乾燥運転を停止スイッチで停止した場合は、この機能ははたらきません。

3
07:--

- 4
- ：設定しない★
 - 01：1時間運転
 - 02：2時間運転
 - 03：3時間運転

- 換気オートスタートによる運転中は、換気ランプが点灯します。
- 運転を開始すると、表示部に残り時間が表示されます。
- 停止したいときは、停止スイッチで止めることができます。

- 暖房ガイドランプによるお知らせをやめる
- 暖房ガイドランプの青色点灯のお知らせを、今のタイミングよりも温度が低い(高い)ときに点灯させる

3
08:02

- 4
- oF：お知らせしない
 - 01：標準温度より低めでお知らせ
 - 02：標準温度★
 - 03：標準温度より高めでお知らせ



- 機器内の温度センサーで浴室の温度を検知します。実際の浴室温度ではありません。

- 乾燥サインランプによるお知らせをやめる

3
10:on

- 4
- on：お知らせする★
 - oF：お知らせしない

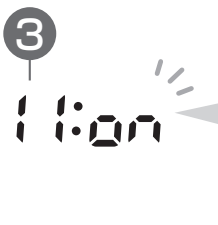
★：初期設定

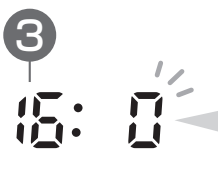
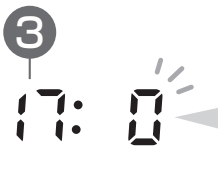
<p>【入室検知機能付きリモコンおよび対応する熱源機をお使いの場合】 浴室に入っても暖房「急速」または「強」のまま運転を続ける</p> <ul style="list-style-type: none"> ・通常は、暖房「急速」または「強」で運転し、浴室が十分にあたたまった状態のとき（暖房ガイドランプが赤色に点灯中）に熱源機のリモコンが浴室への入室を検知すると、自動的に暖房「弱」に切り替わります。設定を変更することで、暖房「急速」または「強」のままにすることができます。 ・対応する熱源機をお使いでない場合も表示されますが、機能ははたらきません。 	 <p>③ 1:00</p> <p>④ on : 「弱」に切り替わる★ oF : 「急速」または「強」のまま運転を続ける</p>
<p>アプリや熱源機のリモコンで操作する場合の暖房運転のタイマー設定時間を変更する</p> <p>アプリや熱源機のリモコンで操作する場合、初期設定で運転を開始しますが、タイマー設定時間を変更することができます。</p>	 <p>③ 14:00</p> <p>④ -1 : 30分 0 : 1時間★ 1 : 2時間 2 : 3時間</p>
<p>(表示は出ますが、機能ははたらきません)</p>	 <p>15:00</p>
<p>アプリで操作する場合の涼風運転のタイマー設定時間を変更する</p> <p>アプリで操作する場合、初期設定で運転を開始しますが、タイマー設定時間を変更することができます。</p>	 <p>③ 16:00</p> <p>④ -1 : 30分 0 : 1時間★ 1 : 2時間 2 : 3時間</p>
<p>アプリや熱源機のリモコンで操作する場合の換気運転のタイマー設定時間を変更する</p> <p>アプリや熱源機のリモコンで操作する場合、初期設定で運転を開始しますが、タイマー設定時間を変更することができます。</p>	 <p>③ 17:00</p> <p>④ -1 : 1時間 0 : 3時間★ 1 : 6時間 2 : 12時間</p>

知っておいていただきたいこと

浴室の給気口とは？

- 空気を取り入れるための窓です。
- 機器本体の運転を開始し、空気が流れると、自動的に換気弁が開きます。

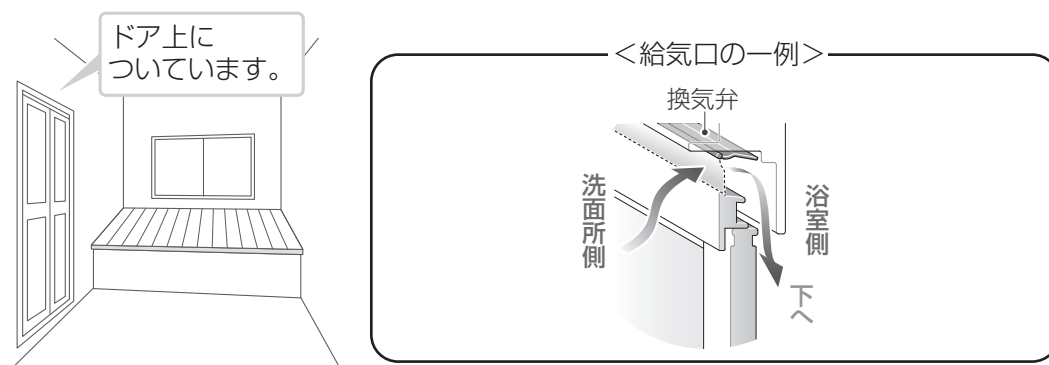

凍結予防運転について

- 温水配管の破損を予防するため、気温が低くなると、浴室暖房乾燥機内の弁が自動的に開き、熱源機内の温水循環ポンプのはたらきによって、温水配管の水を循環させます。
- ※凍結予防運転のため、機器および熱源機の電源は「切」にしないでください。

遠隔発停機能について

- 乾燥/暖房の運転操作をすると、熱源機の運転も自動的に行う機能です。
 - 遠隔発停機能のない熱源機を使用の場合、リモコンで乾燥/暖房の運転前に、あらかじめ熱源機のリモコンで暖房運転を「入」にしておいてください。
- 乾燥/暖房の運転終了後には、熱源機のリモコンで熱源機の暖房運転を「切」にしてください。

点検・お手入れ

- 快適にお使いいただけるように、点検とお手入れは定期的に行ってください。
- 機器のお手入れをする場合は、遠隔操作をされないよう、熱源機のリモコンの無線LAN機能をOFFにしてから行ってください。(操作方法は、熱源機のリモコンの取扱説明書をご覧ください。)
- 機器の内部洗浄をしたいときは、販売店または弊社窓口にご連絡ください。
お客さまご自身や弊社指定以外の清掃業者での内部洗浄は、故障や思わぬ事故、または火災の原因になります。

フィルター(定期的に)(フィルター掃除ランプ点灯時に)

注意



フィルターを外して運転しない
けがや故障の原因になります。



浴槽の縁や、ふろふたの上に乗らない
転倒やけがの原因になります。

お願い

フィルターにゴミやホコリがたまると能力の低下や運転音が大きくなるため、月に1回程度掃除するしてください。

1. 運転を停止する。
2. グリル板中央の「エアーフィルター取っ手」に指をかけフィルターを取り外す。
3. フィルターについているホコリを、掃除機などで吸い取る。
(汚れのひどい場合は、ぬるま湯か薄めの中性洗剤に浸して軽く洗い、日陰で十分に乾燥する)
4. 元どおりにフィルターを取り付ける。
「カタッ」と音がするまで、フィルターを挿入してください。
5. 「フィルター掃除ランプが点灯したとき」(P25)の手順で、運転積算時間をリセットする。

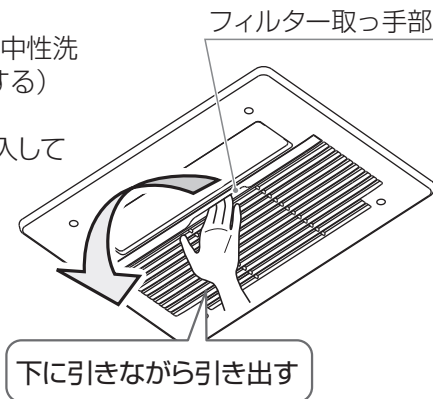

注意

- フィルターの取り付け・取り外しの際は、顔・足元に十分注意してください。
- フィルターのお手入れの際は、無理な力を加えたり落したりしないよう、注意してください。破損するおそれがあります。
- フィルターを火であぶったり、ヘアードライヤーで乾かしたりしないでください。フィルターの変形の原因になります。

注意

- グリル板・オートルーバーは取り外さないでください。
- グリル板・オートルーバーのお手入れに、浴室用洗剤・アルコール・ベンジン・シンナー・みがき粉・防カビ剤などは使わないでください。また、たわしなどの固いものでこすったり、化学ぞうきんを長時間接触させたままにしないでください。本体をいためる原因になります。
- リモコンを化学ぞうきんやガラスクリーナーなどでふかないでください。リモコンをいためる原因になります。

グリル板・オートルーバー

- 汚れは、やわらかい布で空ぶきしてください。
- 汚れがとれない場合は、やわらかい布をぬるま湯に浸し、よく絞ってふいてください。

リモコン(定期的に)

- リモコンの汚れは、やわらかい布でからぶきしてください。

ランドリーパイプ(日常)

- ランドリーパイプについた水滴は、ふき取ってください。そのままにしておくと、水滴の跡がついたり、サビが発生したりする原因になります。

点検・お手入れ フィルター掃除ランプが点灯したとき

- 各運転モードの使用状況に応じて、運転時間の合計が設定した時間に達すると、フィルター掃除の時期をお知らせします。
- フィルター掃除ランプが点灯したらフィルターのお手入れをしてください。

手順

1 フィルターを掃除する(P24)

2

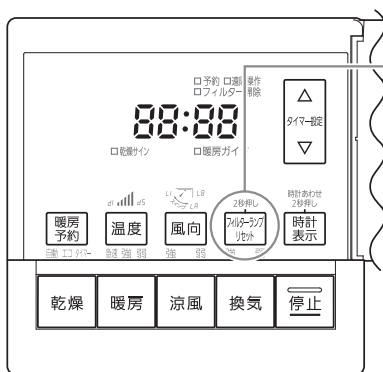

フィルターランプリセットスイッチを長押しする(約2秒)

- 運転積算時間をリセットします。

》しくみ

- フィルター掃除ランプが、約3秒間点滅→消灯
 - 運転時間の合計が設定した時間に達すると、フィルター掃除の時期をお知らせする機能です。
- ※フィルターの詰まりを検知するものではありません。

点灯する前にフィルターを掃除したときは

- 上記の手順で運転積算時間をリセットしてください。
- リセットしない場合、お手入れ後に短時間でフィルター掃除ランプが点灯することがあります。

煙が出るタイプの防カビ剤を使用するとき

- 機器内部に防カビ剤の煙が入らないように、下記の処置をしてください。
機器内部に使用している銅・しんちゅう・アルミ製部品が、防カビ剤に含まれる成分と反応すると、機器内部のサビや故障の原因になります。



注意



すべりやすいスリッパをはいたり、不安定な踏み台を使用しない
浴槽の縁や、ふろふたの上に乗らない
転倒やけがの原因になります。

手順

- ① 浴室内を乾かす
- ② 機器の運転を停止する
- ③ 機器内部に防カビ剤の煙が入らないように、大きめのビニール袋で機器全体を覆い、天井や壁にテープで止めるなどの処置をする

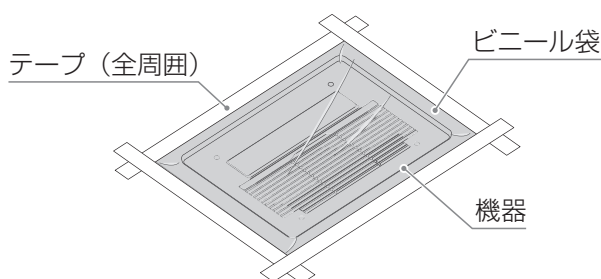

- ④ 防カビ剤の取扱説明書に従って、くん煙する
- ⑤ くん煙開始後、2時間以上放置してからビニール袋を取り外す
- ⑥ 防カビ剤の取扱説明書に従って、換気を行う

故障かな？と思ったら

	こんなときは	こんなことが考えられます	参考ページ
機器からの異音	運転開始時や停止直後に「ピキピキ」というきしみ音がする	温度変化により、機器や浴室などがわずかに伸縮するために発生する音です。 →異常ではありません。	—
	運転中に異音がする	フィルターの挿入が不十分な状態で取り付けられていると、フィルター挿入口から風が漏れて音が発生する場合があります。 →「カタッ」と音がするまで、フィルターを確実に挿入してください。	—
	運転モードの切替時、運転停止後や停止中、停電復帰後に「コトコト」や「ジー」という音がする	オートルーバーや弁の位置確認をするために発生する音です。 →異常ではありません。	—
	水の流れる音がする	運転中や停止後しばらくは、機器内に温水が流れています。 →異常ではありません。	—
		冬場の凍結予防や、長期未使用時の温水配管の空気抜きのため、水を循環させます。その際、通水音が聞こえる場合があります。 →異常ではありません。	—
	ルーバーの開き具合によって運転音が変わる	風向（オートルーバーの角度）によって風の流れが変わるためです。 →異常ではありません。	—
	運転中や停止時に「ピキピキ」や「ピシッ」という音がする	機器内の金属が熱による膨張収縮して起こる音です。 →異常ではありません。	—
	運転中や停止時に「シュー」や「ゴン」という音がする	温水弁開閉時の通水音や機器内の弁の開閉音です。 →異常ではありません。	—
	換気音が大きくなる	換気運転中、浴室や洗面所が密閉状態になっていると音が大きくなる場合があります。 →給気口（室内や浴室）を開けてください。 給気口がない場合は、少しドアを開けるなどして空気を取り込んでください。	—
		風の強い日は、運転音が少し大きくなる場合があります。 →異常ではありません。	—
フィルターが目詰まりしている。 →フィルターをお手入れしてください。 ※経年的に換気ファンにホコリなどが詰まると、換気音が大きくなります。 定期的な点検(有料)をおすすめします。		24	
リモコン	操作しても機器が動かない	停電している。 →復旧したあと、再度操作してください。	—
		電源ブレーカーが「切」になっている。 →電源ブレーカーを「入」にしてください。	—
	暖房ガイドランプなどのランプの色がおかしい	ランプが故障しています。 →販売店または弊社窓口にご連絡ください。	—
	表示部に、2桁または3桁の数字が点滅している	機器または熱源機の状態をお知らせしています。 →「表示部に数字（故障表示）が点滅しているとき」を確認し、必要な処置をする。	31

	こんなときは	こんなことが考えられます	参考ページ
リモコン	運転中に運転ランプが点滅している	機器に不具合が生じている可能性があります。 →販売店または弊社窓口にご連絡ください。	—
	スイッチや表面のビニールが破れてきた、はがれてきた、浮き上がって空気が入っている	表面のビニールは保護シートです。 はがさずに使用してもはがして使用してもかまいません。 はがさずに使用した場合は、よく触れる部分などが破れてきたりはがれてきたりしますが、そこからリモコンに水が入って故障することはありません。 →気になる場合は保護シートをはがしてください。	—
暖房	浴室があたたまらない	暖房モードを「弱」に設定している。 →暖房「急速」「強」に変更してください。	10
		低めの設定温度になっている。 →設定温度を調節してください。	20
		浴室のドア・給気口、窓が開いている。 →ドア・給気口、窓を閉めてください。	—
		フィルターにホコリやゴミが目詰まりしている。 →フィルターをお手入れしてください。	24
		熱源機が正常に作動していない。 →熱源機のリモコンまたは燃焼ランプを確認し、故障表示が出ていれば、熱源機の取扱説明書に従って必要な処置をしてください。	—
		ふる運転(ふる自動または追いだき)や他の温水暖房放熱器(床暖房など)と同時に使用すると、熱源機的能力がふる運転と暖房放熱器に分配され、温風や温度が下がることがあるため、あたたまる時間は遅くなります。 →異常ではありません。 いずれかの使用をやめると改善します。	—
		冷え込みの厳しい冬場や、浴室が広い場合、大きな窓がある場合は、十分にあたたまらず、寒く感じる場合があります。 →入浴前は十分に暖房する。 浴槽にお湯をためていない場合、浴槽のふたを開けておくと、あたたまるまでに時間がかかる場合があります。	—
	暖房ガイドランプのお知らせ温度が低い(高い)	機器内の温度センサーで浴室の温度を検知しているため、実際の浴室温度とは異なります。 →異常ではありません。 暖房ガイドランプのお知らせ温度は変更できます。	21
	温風が出ない、温風が弱くなる	温水温度が十分に上がるまで温風が出ないしくみになっています。(冷風防止機能) →運転開始してから、しばらく(5~6分)待つ。 【それでも温風が出ない場合】 熱源機の異常の可能性があります。 (熱源機のリモコンまたは燃焼ランプを確認し、故障表示が出ていれば、熱源機の取扱説明書に従って必要な処置をしてください)	—
	暖房運転中、浴室温度が設定温度に達すると、あたたまりすぎるのを防ぐため自動的に風量を抑えます。 →浴室温度が下がると風量が増えます。	—	

故障かな？と思ったら

	こんなときは	こんなことが考えられます	参考ページ
乾燥	浴室が乾かない	浴室の乾燥運転は、天井や壁面などお手入れのしにくい所の乾燥を目的としているため、床面など一部乾かない場合があります。また、浴室の種類や大きさにより、一部乾きにくい所があります。 →異常ではありません。	—
	洗濯物が乾かない	浴室がぬれていると、衣類の乾燥に時間がかかり、十分乾かない場合があります。 →浴室の壁や床の水滴をぞうきんなどで十分ふき取るか、浴室を乾かしてください。	—
		洗濯物を多く干しすぎている。 適切な干しかたをしていない。 →適切に干してください。	15
		乾燥運転終了後、長時間衣類を放置していると、浴室に残った湿気によって、洗濯物が湿る場合があります。 →乾燥運転終了後、すぐに洗濯物を取り込めない場合は、「換気オートスタート」を設定しておく、衣類が湿気を再吸収するのを軽減できます。	21
		乾燥運転中に洗濯物を追加すると、十分乾かない場合があります。 →追加で乾燥「タイマー」運転をしてください。	—
		乾燥「自動」「エコ」運転では、洗濯物の種類や量、脱水状態、浴室の種類や大きさ、気温や湿度によって、十分乾かない場合があります。 →追加で乾燥「タイマー」運転をしてください。	—
		洗濯物全体に風が当たっていない。 →風向を調節してください。	20
	浴室や洗濯物が乾かない	ふる運転（ふる自動または追いだき）や他の温水暖房放熱器（床暖房など）と同時に使用すると、熱源機的能力がふる運転と暖房放熱器に分配されるため、通常よりも乾燥に時間がかかる場合があります。 →異常ではありません。いずれかの使用をやめると改善します。	—
		浴室のドア、窓が開いている。 →ドア、窓を閉めてください。	—
		浴槽に残り湯があり、ふたが開いている。 →浴槽にふたをしてください。	—
給気口が開いていない場合は、乾燥時間が長くなります。 →給気口を十分に開けてください。 給気口がない場合は、ドアを少し開けてください。		—	
フィルターが目詰まりしている。 →フィルターをお手入れしてください。		24	
乾燥運転中に音が変わった	乾燥運転の設定時間が不足している。 →タイマー設定時間を延長する。	20	
	乾燥「自動」運転は、浴室の湿度を正確に検知するため、浴室からの吸い込み能力を抑えることがあります。 →異常ではありません。	—	

	こんなときは	こんなことが考えられます	参考ページ
水滴	機器から色のついた水滴が落ちる	入浴剤を使用した場合は、入浴剤の混ざった浴槽水が結露して機器に付着し、色のついた水滴が落ちることがあります。 →異常ではありません。	—
	屋外の排気口から白い湯気が見えたり、しずくが落ちる	浴室から排気されるあたたかい湯気が冷やされ、白く見えたり結露したりすることがあります。 →異常ではありません。	—
振動	浴室の壁やドアが振動する	乾燥・涼風・換気運転しているとき、モーターの回転により浴室の壁やドアが振動する場合があります。 →異常ではありません。	—
		乾燥・涼風・換気運転しているとき、浴室の給気口を閉めていると、浴室のドアが振動したり内側に開く場合があります。 →異常ではありません。 ドアの給気口が開閉できる場合は、開けておくと改善します。	—
におい	運転中のおい気になる洗濯物のおい気になる	乾燥運転終了後、長時間洗濯物を浴室内に放置していると、浴室に残った湿気によって洗濯物が湿り、においの原因になる場合があります。 →すぐに洗濯物を取り込めない場合は、「換気オートスタート」を設定しておく、衣類が湿気を再吸収するのを軽減できます。	21
		洗濯物の量・干し方・運転の設定が適切でない。 →「乾燥を上手に使うコツ」を確認してください。	15
		浴室内や機器があたたまることにより、においを感じる場合があります。 →異常ではありません。	—
		浴室があたたまったり、湿度が上がったりすると、フィルター、排水口、床面などの汚れからにおいが出る場合があります。 →定期的に浴室やフィルターのお手入れをしてください。	24
その他	フィルターのお手入れをしてから短時間でフィルター掃除ランプが点灯する	フィルターのお手入れ後に、運転積算時間のリセット操作をしていない。 →お手入れ後にリセット操作をしてください。	25
	リモコンの操作をしていないのに運転する（停止する）	アプリや熱源機のリモコンで操作されている。 →異常ではありません。 アプリや熱源機のリモコンからの操作による運転中は、リモコンの遠隔操作ランプが点灯します。	—
	オートルーバーが動かない	オートルーバーの軸に洗剤などが付着し、固まってしまうことでオートルーバーが動かない場合があります。 →次の手順を行う。 ①機器の運転を停止する。 ②機器が冷めるまでしばらく待ってから、オートルーバーを手で何度か開け閉めする。 ③機器の運転を開始し、オートルーバーが動くことを確認する。	—

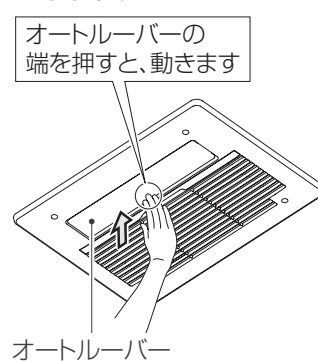

故障かな？と思ったら

表示部に数字（故障表示）が点滅しているとき

故障表示	原因	処置
	浴室の室温が上昇しています。 (浴室の室温が上がりすぎると、自動的に運転を停止します)	浴室のドアや窓を開けて、浴室の温度を下げてください。
	通信異常、回路異常です。	P31「リセット操作について」に従って、リセットしてください。 リセットしても点滅するときは、販売店または弊社窓口にご連絡ください。
	熱源機の暖房水が不足しています。	熱源機の取扱説明書に従って、暖房水を補給してください。
043以外で末尾が「3」の3桁の故障表示 (例)	熱源機の異常の可能性があります。	熱源機の取扱説明書に従って、故障表示の処置をしてください。

お客さままで対処できないものについて

次のような場合は、販売店または弊社窓口にご連絡ください。

- 上記以外の故障表示が出るとき
- 上記故障表示が繰り返し出るとき

リセット操作について

下記の場合は、リモコンでリセット操作を行ってください。

- 表示部に故障表示「76」が表示しているとき。
- 停電もしていなく、電源ブレーカーが「入」にもかかわらず、リモコンを操作しても動かないとき。
- リモコンのランプが不規則に点灯したり、一度にたくさん光る場合。
- 停止操作しても停止しないとき。

》しゅみ

- リセット後は停止状態になります。

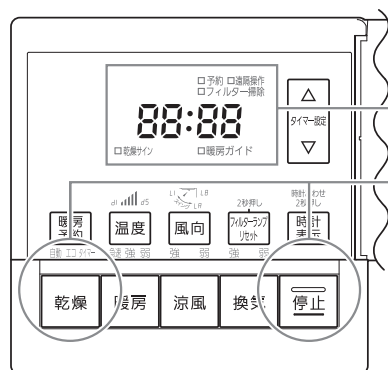

表示部

乾燥スイッチと停止スイッチを同時に2秒以上押す

- スイッチから指を離すと、表示部に を表示します。

※リセット操作後、約30秒間はリモコン操作をしないでください。

初期設定

項目	タイマー	風向	温度
暖房 急速/強/弱	1時間	L3	d3
乾燥 自動	—	LA	—
	エコ	L6	—
	タイマー	2時間	—
涼風 強/弱	1時間	L3	—
換気 強/弱	3時間	—	—

アフターサービス 相談・修理が必要なときに

保証について

この取扱説明書の最終ページが保証書になっています。必ずお引渡年月日、お取付店名、扱者印などの記入をお確かめになり、保証書内容をよくお読みの上、大切に保存してください。

保証期間中に修理を依頼される時

ご依頼の際にお知らせください

商品や部品の特定のため、事前に下記①～⑧の項目をお調べのうえ、ご連絡ください。

※項目③～⑤は、ドアに貼り付けられている「品番ラベル」をご確認ください。

- ① ご住所・ご氏名・お電話番号
- ② 製品名
温水式浴室換気暖房乾燥機
- ③ 製品品番
- ④ 製造年月
- ⑤ 製造番号
- ⑥ お引渡し日
- ⑦ 故障の内容、異常の状況
※できるだけ詳しくお願いします。
- ⑧ 訪問希望日

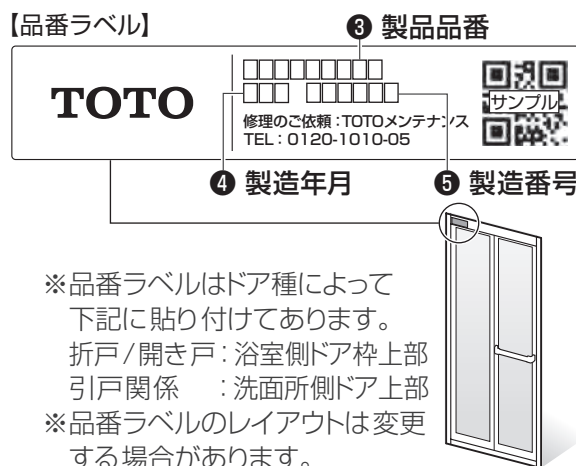

保証期間経過後、修理を依頼される時

取扱説明書裏表紙記載のTOTOメンテナンス(株)までご相談ください。
修理により製品の機能が維持できる場合には、ご要望により有料で修理いたします。

本製品の補修用性能部品の最低保有期間は 製造打切り後10年です

なお、補修用性能部品とは、製品の性能を維持するための部品です。

部品の交換について

無料修理により交換された部品・製品はTOTO(株)の所有となります。

修理料金について〈TOTOメンテナンス(株)にご依頼の場合〉

修理により商品の機能が維持できる場合には、ご要望により有料にて修理をさせていただきます。

標準修理料金は **技術料** + **部品代** + **訪問料** で構成されています。

ただし、補修用部品の保有期間が経過している商品は、修理できない場合がございます。

仕様

番号		EKK30281	
換気タイプ		換気ファン付き	
設置様式		設備ユニット天井に設置	
外形寸法 (mm)	グリル板	幅470×奥行345×高さ15	
	本体	幅456×奥行523×高さ198(左排気時) 幅516×奥行523×高さ198(右排気時)	
質量(kg)		6.9(運転時:7.1)	
乾燥方式		温風循環	
熱源		暖房用温水(80℃ : 2.0L/分)	
電源		AC100V 50Hz/60Hz	
接続	電気	VVFφ1.6(2芯クイック接続)	
	アース	VVFφ1.6(1芯クイック接続)	
	リモコン	DC12V3芯 両端コネクター接続(付属品)	
	温水	PTS-7Aまたは10A(CHクリップ接続)	
	換気	φ100ダクト(フレキ管、VP管、VU管)	
風量(m ³ /分) [50Hz/60Hz 同仕様値]	乾燥	自動/タイマー	循環5.6 換気1.5(80Pa時)
		エコ	循環4.3 換気0.9(0Pa時)
	暖房	急速	循環 5.6
		強	循環 4.5
		弱	循環 3.8
	涼風	強	循環4.5 換気0.9(0Pa時)
		弱	循環3.8 換気0.9(0Pa時)
	換気	強	換気1.5(80Pa時)
		弱	換気0.9(0Pa時)
	※ 騒音dB(A) [50Hz/60Hz 同仕様値]	乾燥	自動/タイマー
エコ			42
暖房		急速	47
		強	42
		弱	39
涼風		強	43
		弱	40
換気		強	40
		弱	30
消費電力(W) [50Hz/60Hz]		乾燥	自動/タイマー
	エコ		43/49
	暖房	急速	50/50
		強	33/40
		弱	29/34
	涼風	強	39/47
		弱	35/40
	換気	強	22/24
弱		12/13	
待機電力(W)		2.0W以下	
暖房加熱能力(kW)		3.3(2800kcal/h)	

※騒音値は製造メーカー無響室にて製品中央1m、水平方向1mの位置で測定した数値です。
設置条件やご使用状況(フィルターのお手入れ頻度など)により変わります。

長期使用製品安全表示制度について

お買い上げいただいた製品は、電気用品の技術上の基準を定める省令の改正により創設された長期使用製品安全表示制度で指定される製品です。

長期使用製品安全表示制度とは

長期間使用されることが多いために、経年劣化による重大事故が一定程度発生している製品について、経年劣化によるリスクの注意喚起を行う表示を義務付ける制度です。

本体への表示内容について

経年劣化により事故発生の危険度が高くなることを注意喚起するために、電気用品安全法で義務付けられた右記の内容を本体とリモコンに表示しています。

【製造年】〇〇年 【設計上の標準使用期間】10年 設計上の標準使用期間を超えて使用されますと、経年劣化による発火・けが等の事故に至るおそれがあります。

設計上の標準使用期間について

本製品は、設計上の標準使用期間を10年と算定しております。
設計上の標準使用期間とは、標準的な使用条件の下で、適切な取り扱いで使用し、適切な維持管理が行われた場合に、安全上支障なく使用することができる標準的な期間として設計上設定される期間で、製品ごとに設定されるものです。「無料修理保証期間」とは異なるのでご注意ください。
(無料修理保証期間は保証書を参照願います)

<設計上の標準使用期間の算定の根拠>

本製品の設計上の標準使用期間は、次のように設定しています。

- 1) 始期・・・製造年
- 2) 終期・・・日本ガス石油機器工業会規格JGKASC 201に基づいて想定した以下の使用条件にて耐久試験等を行い、「経年劣化により安全上支障が生ずるおそれ著しく少ないこと」を確認した時期

<ご注意ください>

使用頻度・使用環境・設置場所が標準的な使用条件と異なる場合、または、業務用等本来の目的以外の方法で使用された場合は、本体に記載の設計上の標準使用期間よりも短い期間で経年劣化による発火・けが等の事故に至るおそれがあります。

■使用条件

項目	条件
1.家族構成	4人世帯
2.気温・湿度	20℃・65%
3.電源電圧・周波数	AC100V・50/60Hz
4.設置条件	標準設置
5.負荷条件	定格負荷
6.1年の使用時間	暖房時間 181時間
	乾燥時間 325時間
	涼風時間 120時間
	換気時間 1460時間

表示位置について

本体とリモコンに表示しています。
右記の[]部をご確認ください。

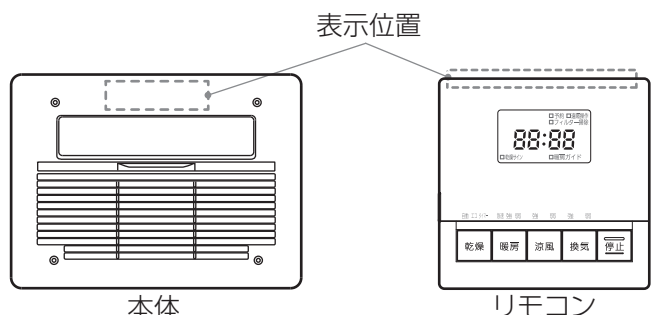

MEMO

MEMO

点検・お手入れ・他

TOTO

保証書

本書は、本書記載内容で無料修理を行うことをお約束するものです。
したがってこの保証書によってお客様の法律上の権利を制限するものではありません。
表記期間中に故障が発生した場合は、本書をご提示のうえ、お求めの販売店・組立店または
TOTOメンテナンス(株)修理受付センター 〒105-8306 東京都港区海岸1-2-20 汐留ビルディング
(TEL ☎0120-1010-05 FAX ☎0120-1010-02) に修理をご依頼ください。

お客様のおなまえ		品名	温水式浴室換気暖房乾燥機
様			
おところ		保証期間	熱交換器 お引渡し日から3年間
お取扱店名			
お引渡し日 ^{注1}	年 月 日	その他の保証対象部位 機器本体(リモコン含む)	お引渡し日から2年間

修理・点検記録

年月日	修理・点検内容	担当者
-----	---------	-----

無料修理規定

- ① 取扱説明書、本体貼付ラベルなどの注意書きに従った正常な使用状態で故障した場合には、表記の期間無料修理いたします。
- ② (1) 無料修理をご依頼なさる場合には、お買い求めの販売店・組立店にご依頼のうえ、本書をご提示ください。
(2) お買い求めの販売店・組立店に無料修理をご依頼になれない場合には、TOTOメンテナンス(株)修理受付センターにご相談ください。
- ③ 保証期間内でもつぎの場合は有料修理になります。
 - (1) 維持管理の不備や取扱説明書に記載している警告、注意事項を守らなかったために生じた故障および損傷
 - (2) 車輛、船舶などにご使用になった場合に生ずる故障および損傷
 - (3) 専門業者以外の修理・分解・改造等による故障および損傷
 - (4) 当社工事範囲外および関連設備工事による故障および損傷
 - (5) 当社工事範囲外の給水・給湯配管からの異物流入による故障および損傷
 - (6) 当社納入製品以外の機器等の設置または使用による故障および損傷
 - (7) 施工完了後、引渡し日までの間に管理などの不備による故障および損傷
 - (8) 当社の手配によらない第三者による施工上の不注意、過失による故障および損傷
 - (9) 消耗部品(ヒューズ・乾電池・日常のお手入れ箇所のOリング)の消耗による故障および損傷
 - (10) 経年変化による変色、摩耗、カビの発生、汚れの固着や使用に伴う外観変化
 - (11) 砂やごみかみによる故障および損傷
 - (12) 指定規格以外の条件(電圧・水圧等)による故障および損傷
 - (13) 火災・爆発等の事故、地震、水害、落雷、凍害等の天災地変、公害、ガス害(硫化水素ガス、塩素ガス等)、塩害による故障および損傷
 - (14) 温泉水・井戸水等水道関連法令に定める飲料用 waters 水質基準に適合しない水を給水したことによる故障および損傷
 - (15) ねずみなどの動物や昆虫等による故障および損傷
 - (16) 寒冷地仕様でない製品の場合の凍結による故障および損傷
 - (17) 契約時、実用化されていた技術では予防することが不可能な事象またはこれらが原因で生じた事故による故障および損傷
 - (18) 保証期間経過後に申し出があった、もしくは、保証該当事項の発生後、速やかに申し出がなかった故障および損傷
 - (19) 保証書に必要と定めた事項の記入がない場合、または字句が書き換えられている場合
 - (20) 本書の提示がない場合
- ④ 本書は日本国内においてのみ有効です。
- ⑤ 保証書は再発行いたしませんので、紛失しないように大切に保管してください。
- ⑥ 無料修理により取り外された部品・製品は、TOTO株式会社の所有となります。

注1)

お引渡し日とは建築物が建築主様へ引渡しされた日とします。

点検・お手入れ・他

TOTO 株式会社

〒802-8601

福岡県北九州市小倉北区中島2-1-1

お客様相談室 TEL ☎0120-03-1010

FAX ☎0120-09-1010

修理を依頼する前に「故障かな?と思ったら」(P.27~32)をご確認ください

修理・取り扱いのご相談は まずお求めの組立店・販売店へ

組立店・販売店 〒

電話 —

転居や贈答品などでお求めの組立店・販売店へご相談できない場合は、商品名・品番をご確認のうえ、下記TOTO窓口までお問い合わせください。

お客様専用窓口



商品のお問い合わせは

TOTO(株)お客様相談室へ

TEL ☎ 0120-03-1010

FAX ☎ 0120-09-1010

受付時間：9:00~17:00（夏期休暇・年末年始を除く）



修理のご用命は

安心・信頼の

TOTOメンテナンス(株)修理受付センターへ

ホームページ <https://www.tom-net.jp>

TEL ☎ 0120-1010-05

FAX ☎ 0120-1010-02

受付：年中無休

受付時間：8:00~19:00

訪問修理：年中無休（一部地域を除く）

営業時間：9:00~18:00



交換部品・別売品
ご購入は

TOTOメンテナンス(株)TOTOパーツセンターへ

TEL ☎ 0120-8282-55

FAX ☎ 0120-8272-99

受付時間：平日 9:00~18:00 土・日・祝日 9:00~17:00

（夏期休暇・年末年始を除く）

※インターネットでの部品購入はTOTOパーツショップへ(24時間受付)

<https://tom-parts.jp.toto.com>



お客様からお預かりした個人情報は、関連法令および社内諸規定に基づき慎重かつ適切に取り扱います。
詳細はTOTOホームページをご覧ください。

TOTO株式会社

TOTOホームページ <https://jp.toto.com>



2024.2
EKL20089