



取扱説明書 保証書付

システムバスルーム

浴槽洗浄システム 〈自動排水栓付〉 家庭用

工事店様へ
のお願い

貴店名ならびに据付け引渡日を保証書にご記入のうえ、お客様に必ずお渡してください。

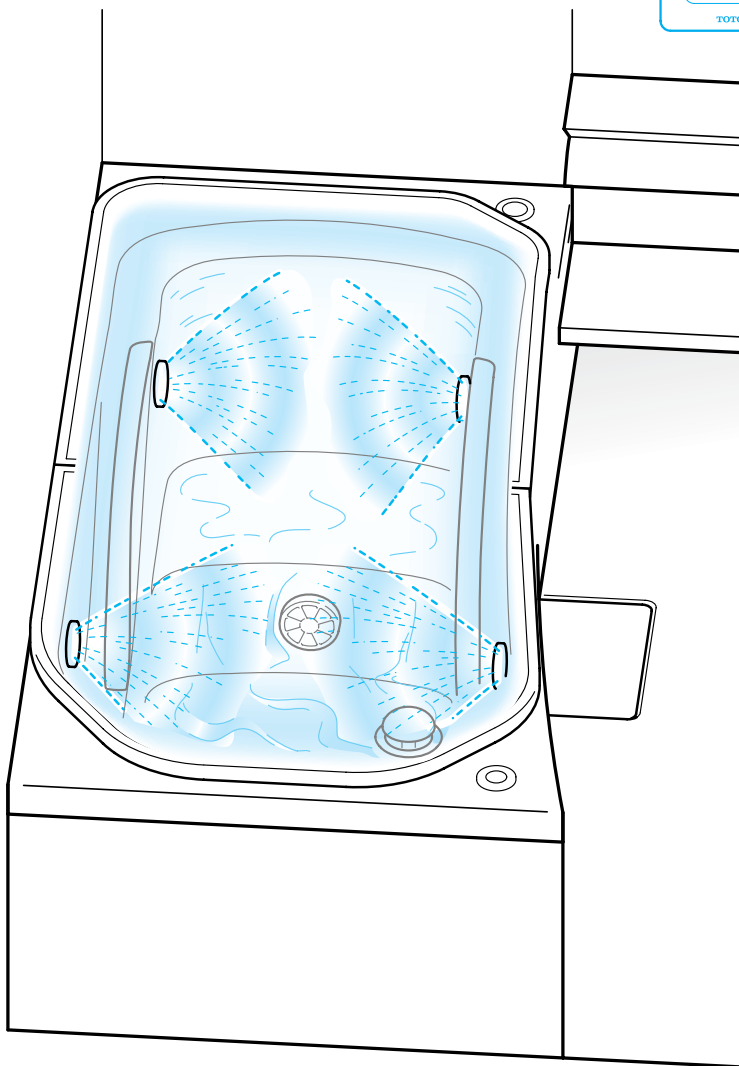

- ご使用前にこの説明書と保証書をよくお読みのうえ、正しくお使いください。
- 水まわりネットワーク (TOTO給湯機 + ネットワークリモコン) に対応している場合は、給湯機およびネットワークリモコンの取扱説明書もご覧ください。
- この説明書は、保証書とともに大切に保管しておいてください。

お使いになる前に

- はじめに…………… 1
- 安全上のご注意…………… 3
- 各部のなまえとはたらき…………… 7

お使いになる前に

つかいかた

- つかいかた…………… 11

つかいかた

お手入れ

- お手入れのしかた…………… 17

お手入れ

故障かな？

- 故障かな？と思ったら…………… 18
- 仕様一覧…………… 19
- 長期間使用しないとき…………… 19
- アフターサービスについて…………… 20
- 保証書…………… 22

その他

はじめに

必ずお読みください

浴槽洗浄システムは、毎日の浴槽のお掃除によるからだへの負担を軽減し、忙しい家事にゆとりを提供します。

※浴室のタイプやサイズによって、浴槽の形状や向きが異なります。

必ずふろふたを閉めてください。

浴槽内の4カ所のノズルから勢いよく水と洗剤が吹き出します。必ず浴槽内に人がいないことを確認し、ふろふたをしっかりと閉めてからリモコンを操作してください。

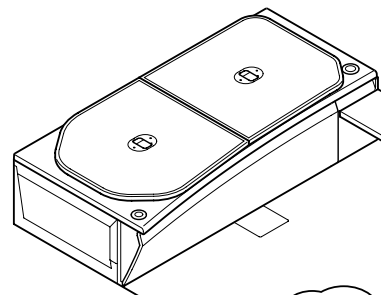

「ふろ洗浄」は、入浴直後に行うとより効果的です。

浴槽に長時間お湯をためておくと、ぬめりが発生したり、汚れがこびりつきやすくなります。

また、浴槽内が乾燥した状態でも、汚れがこびりつき「ふろ洗浄」では落とすにくくなる場合があります。



このような汚れは落とせません。

浴槽上縁面は洗浄できません。また、こすり洗いで落とせない汚れ（たとえば、塗料や油性マジックなど）も洗い落とせません。

次のような汚れも洗い落とせない場合があります。

- 人のアカや皮脂以外の汚れ（ファンデーションや口紅、油など）
- 追焚アダプタの周囲やハンドグリップのかげになる部分など、洗浄水のとどきにくい部分の汚れ。
- 浴槽底面にたまった砂や泥、その他固形物など。

汚れが気になる場合は、あらかじめスポンジなどでお手入れしてから「ふろ洗浄」を開始してください。

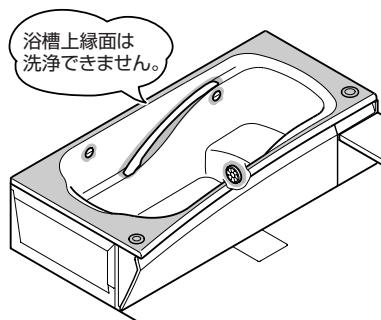

週に1回程度、手洗いによるお手入れをしてください。

浴槽洗浄システムの洗浄能力は1日あたり4人の入浴による汚れを想定していますが、浴槽洗浄システムによる「ふろ洗浄」を行っても少しずつ汚れが蓄積します。また、入浴人数、季節や気温、「ふろ洗浄」を行うタイミングなどによっても汚れ具合は変化します。

週に1回程度は柔らかいスポンジや洗剤を用いて、手洗いによるお手入れを行ってください。

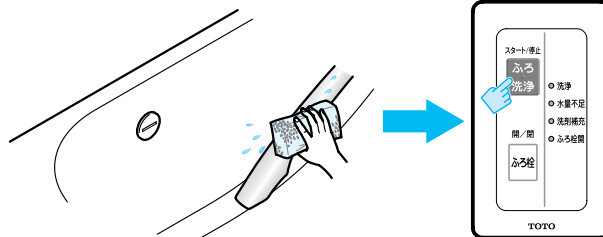

浴槽洗浄システムに使用する洗剤は必ず「バスマジックリン®」を使用してください。

「バスマジックリン®」以外の洗剤を使用すると、十分な洗浄性能が発揮できません。また、すすぎ不良や故障の原因となることがあります。

※「バスマジックリン®」は花王株式会社の登録商標です。



特長

■浴室外のリモコン操作で浴槽の洗浄 = ふろ洗浄 ができます。

スタート/停止
ふろ洗浄
スイッチを押すだけで、浴槽の排水栓を開けて残り湯を排水し、4カ所のノズルから噴射した水と洗剤で、浴槽の汚れを自動的に洗浄します。

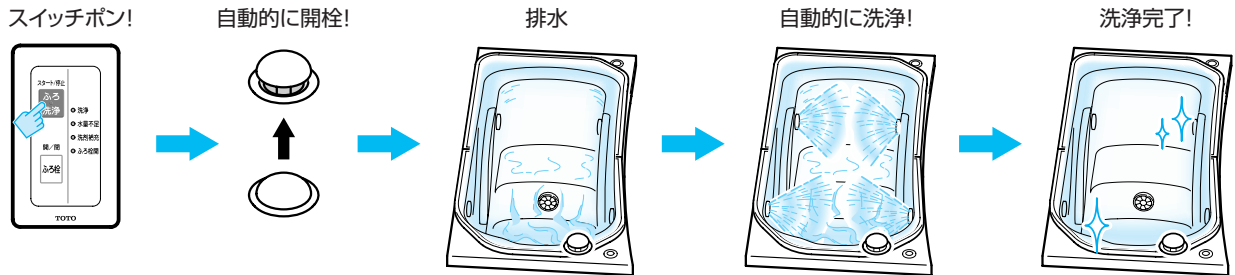

※「ふろ洗浄」では、洗浄能力の異なる「標準コース」と「念入りコース」の2つのコースが選択できます。
くわしくは、13・14ページをご参照ください。

浴槽洗浄システムのしくみ

浴槽に付着する汚れの主成分は、人のアカや石けんカスです。
浴槽洗浄システムは、浴槽内面に取付けられた4カ所のノズルから噴射する水と洗剤により、これらの汚れを分解して洗い流します。

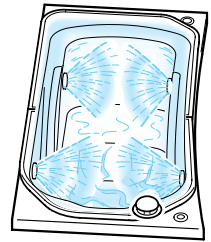

お
使
い
に
な
る
前
に

■浴室外のリモコン操作で排水栓の開閉ができます。

開/閉
ふろ栓
スイッチを押すと、浴槽の排水栓が自動で開閉します。

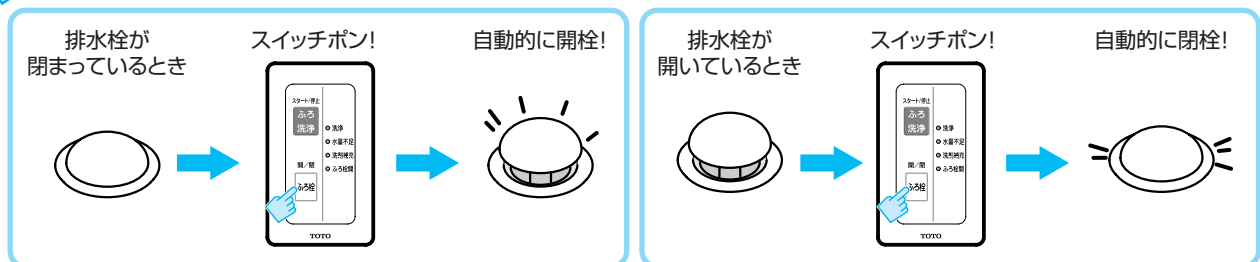

※くわしくは、16ページをご参照ください。

■ネットワークリモコンから『浴槽の洗浄』や『お湯はり』に連動した排水栓の開閉ができます。(水まわりネットワーク対応の場合のみ)

※詳しくは、ネットワークリモコンの取扱説明書をご覧ください。

安全上のご注意

必ずお守りください

●安全のために必ずお守りください●



ご使用前に、この「安全上のご注意」とシステムバスルーム本体の取扱説明書をあわせてよくお読みの上、正しくお使いください。

お読みになった後は、お使いになる方がいつでも見られる場所に必ず保管してください。



また、水まわりネットワークに対応している場合は、ネットワークリモコンならびに給湯機の取扱説明書もお読みください。

転居される場合は、新しく入居される方が製品を安全にお使いいただくために、この「取扱説明書」を新しく入居される方、または取次ぎされる方にお渡しください。

この「取扱説明書」では、製品を安全にお使いいただき、お客様や他の人々へ危害や財産への損害を未然に防止するために、いろいろな表示をしています。その表示と意味は次のようになっています。

表 示	意 味
 警告	この表示の内容を守らずに取扱うと、人が死亡または重傷を負う可能性が想定される内容を示しています。
 注意	この表示の内容を守らずに取扱うと、人が傷害を負う可能性が想定される内容および物的損害のみの発生が想定される内容を示しています。

下に示す絵表示は「取扱説明書」や製品に表示して、お客様が安全に正しく製品をお使いいただくためのものです。内容をよく理解して正しくお使いください。

表 示	意 味
	行ってはいけない「禁止」の内容です。
	分解しないでください。
	必ず実行していただく「強制」の内容です。



また、浴槽に付帯する設備機器をお使いの場合は、それぞれの機器の取扱説明書および本体の注意表示にそってお使いください。取扱いを誤ると思わぬ事故や故障の原因となります。

警告

絶対に分解したり、修理、改造は行わない。
火災、感電の原因になります。

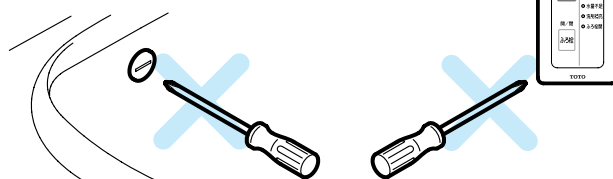

リモコンは防水タイプではありませんので、水をかけない
でください。また、濡れた手で操作しないでください。
感電や故障の原因となります。

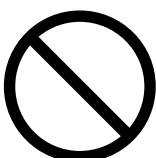

リモコンや洗剤注ぎ口は、お子様がいたずらし
ないように注意してください。
思わぬ事故の原因となります。

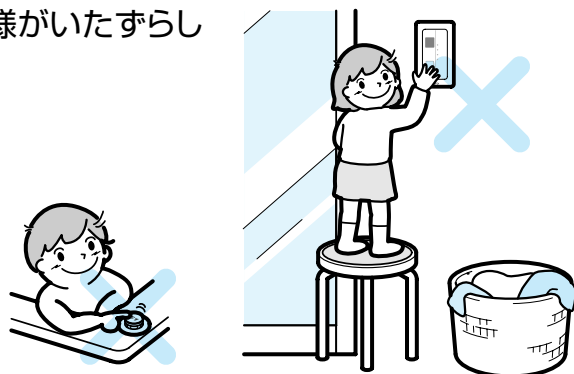

浴槽洗浄システムに使用する洗剤は、必ずバスマジックリン®
を使用してください。
また、洗剤は容器に記載の内容にそって正しく取扱いくだ
さい。



とくに、「まぜるな危険」の表示がある洗剤は有毒ガス発生や故障の
おそれがあります。絶対に使用しないでください。
他の浴室用中性洗剤も、成分や粘度により機器内の配管が詰まったり、
故障、漏水、洗浄不良やすすぎ不良となるおそれがありますので、
使用しないでください。
※バスマジックリン®は花王株式会社の登録商標です。



機器の設置および移転は、お求めの販売店・お取付工事
店または、専門業者に依頼してください。



ご自分で設置移転され、不備があると感電や火災の原因となります。
また、漏水により家財などを汚したり、腐らせるおそれがあります。



⚠ 注意

リモコン・洗剤注ぎ口・洗浄ノズル部や自動排水栓押しボタン部に強い衝撃を与えないでください。

誤作動、水漏れ、故障の原因となります。

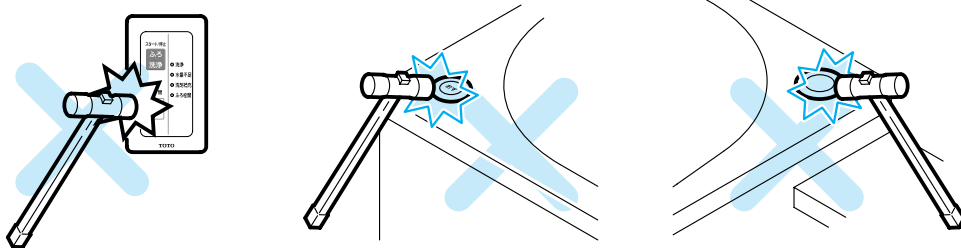

洗剤注ぎ口、自動排水栓押しボタン部に砂や異物などを入れたり、故意に水をかけたり、また衝撃を与えないでください。

誤作動や故障、洗浄性能の低下の原因となります。

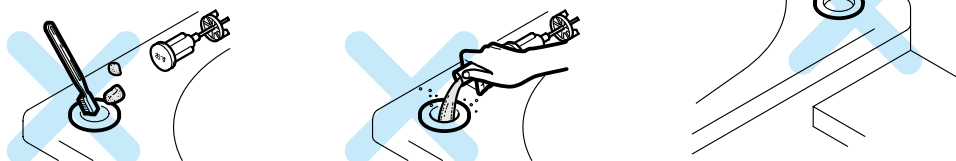
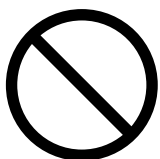

洗剤注ぎ口のふたは必ず閉めて使用してください。

開いたまま使用すると引っかかってけがをしたり、異物や水が入って、故障や洗浄性能低下の原因となります。

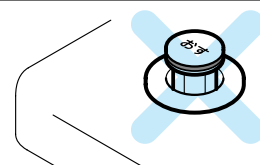

排水栓が開いているとき、または開閉中のとき、排水栓を足で踏んだり手で押さえたりしないでください。

誤作動や故障の原因となります。

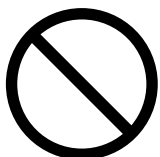

排水栓にタオルやその他、物をのせたり、はさみ込まないようにご注意ください。

また、浴槽内に物を入れてふる洗浄をしないでください。

排水栓の開閉不良や洗浄性能の低下、すすぎ不良の原因となります。

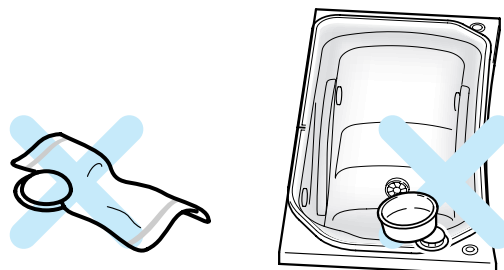
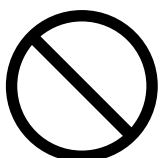

⚠ 注意



ふろ洗浄を開始するときは、必ず浴槽内に人がいないことを確認し、ふろふたをすき間ができないようにしっかりと閉めてから操作してください。

またふろ洗浄中は、ふろふたをあけたり、すき間からのぞき込んだりしないでください。とくに洗浄中は、小さなお子様を浴室へ入らないよう注意してください。

水や洗剤が飛び散り、目や口などに入るおそれがあります。

また、すすぎが不完全になることがあります。

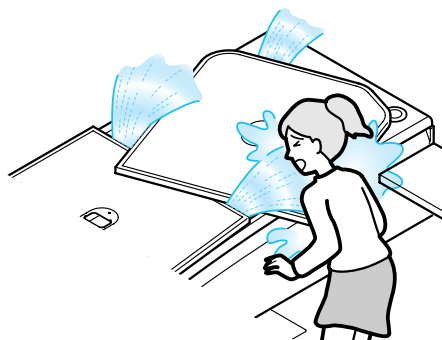

システムバスルームに付属のTOTO製のふろふた以外は使用しないでください。

付属以外のふろふたを使用すると、すき間ができて水や洗剤が飛び散り、目や口などに入るおそれがあります。

また、すすぎが不完全になることがあります。

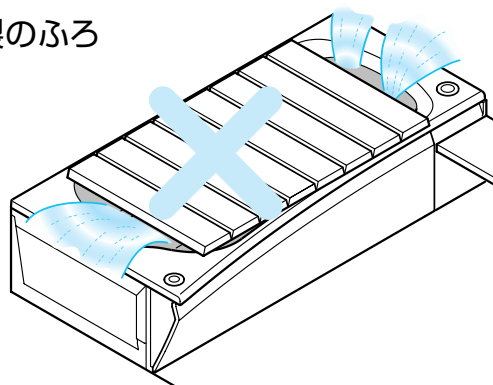

ふろ洗浄中に停電や断水になった場合は、この取扱説明書の内容にしたがって処置を行ってください。

(くわしくは18ページをご参照ください。)

処置に不備があると、水や洗剤が飛び散り、目や口などに入るおそれがあります。

また、すすぎが不完全になることがあります。

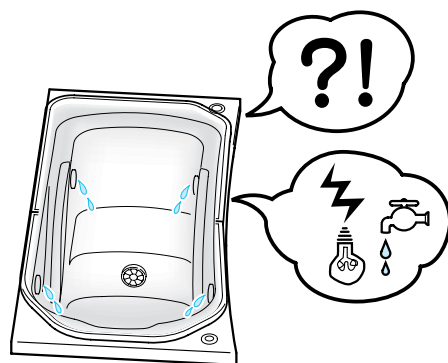

凍結のおそれがある場合は、システムバスルームの取扱説明書に記載の「水抜きについて」をご参照のうえ、給水配管の水抜きを確実に行ってください。

水抜きを行わずに配管内の水が凍結すると、配管が破損し、漏水により家財などを汚したり、腐らせるおそれがあります。

各部のなまえとはたらき

システムバスルーム全体図

ページ数 (👉 ○ ページ) はくわしい説明のあるページです。

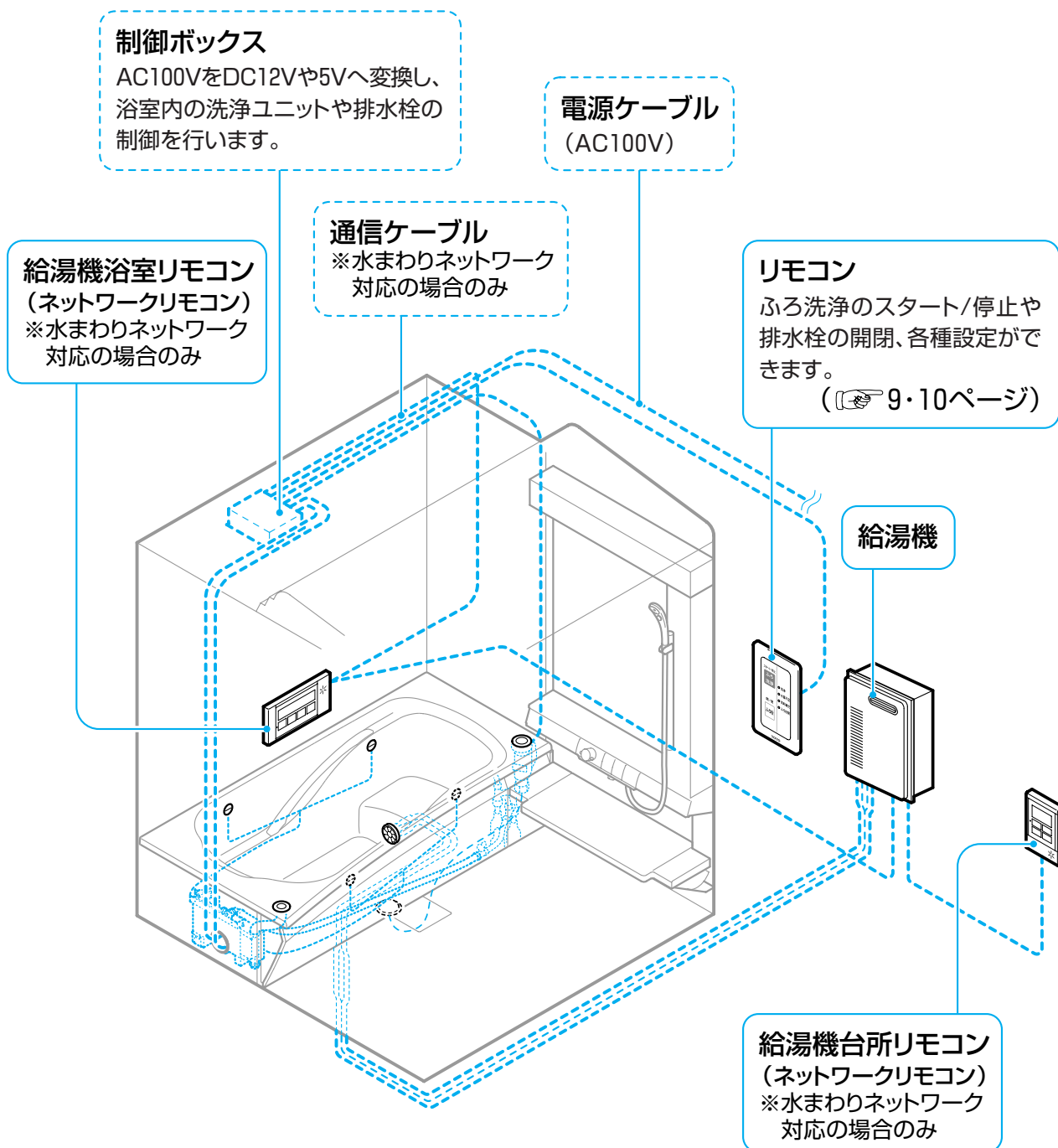

※水まわりネットワーク(TOTO給湯機+ネットワークリモコン)に対応している場合は、給湯機およびネットワークリモコンの取扱説明書もあわせてご覧ください。

- 上図の中で ----- 線で描かれている部品はバスエプロンや壁、天井の裏にかくれていて、実際には見ることのできない部品です。
- 浴室のタイプやサイズによって、浴槽の形状や向きが異なります。

浴槽まわりのなまえとはたらき

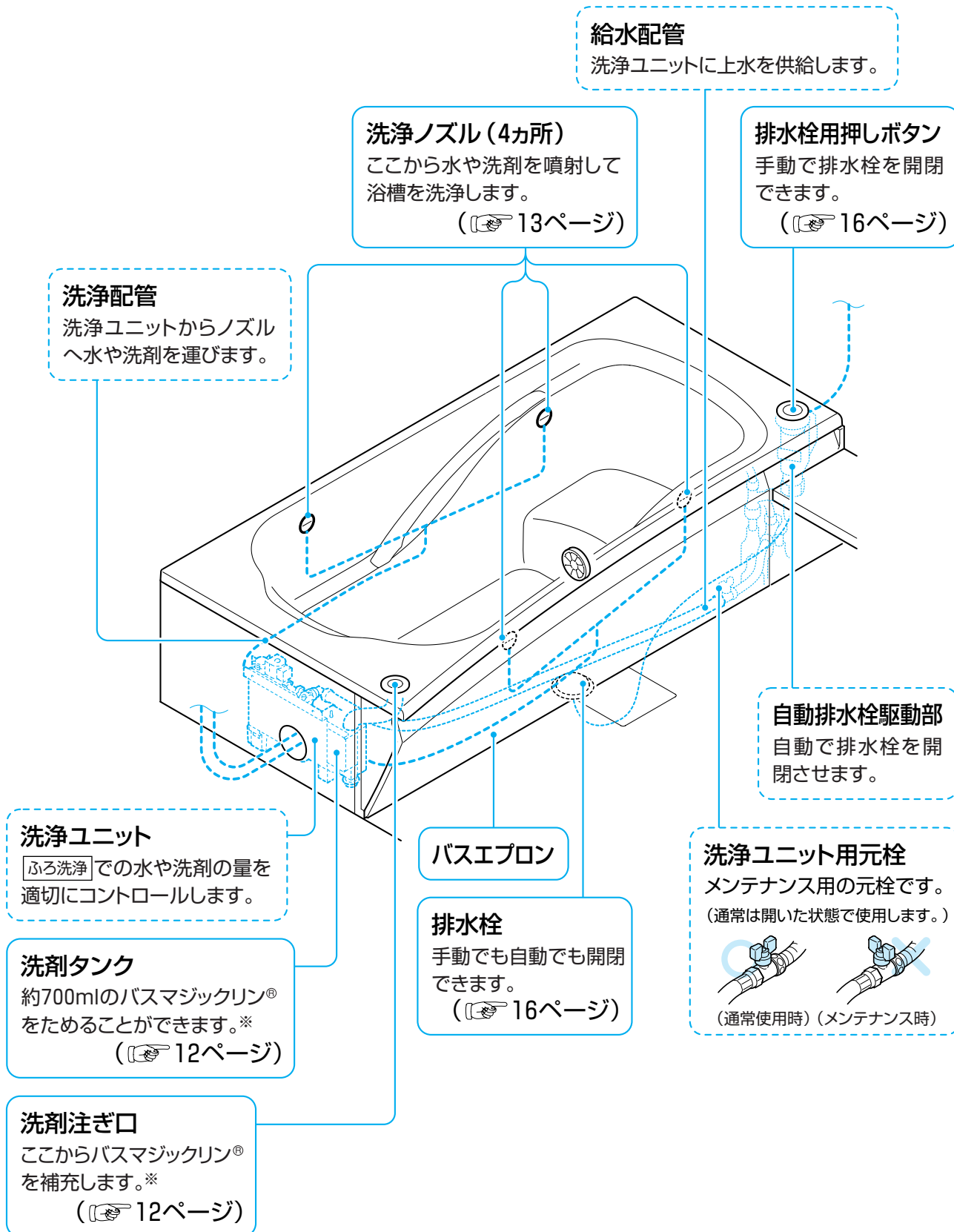

*バスマジックリン®は、花王株式会社の登録商標です。

リモコン



注意

リモコンを操作するときは、必ず浴槽内に人がいないことを確認し、ふろふたをしっかりと閉めてから操作してください。
水や洗剤が飛び散り、目や口などに入ることがあります。

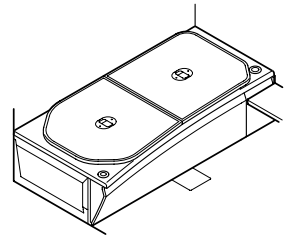

操作スイッチ

シンプルな2つのスイッチには、次の機能があります。



「ふろ洗浄」スイッチ

浴槽を自動で洗浄するときに押します。

2つの洗浄コースを選択できます

短く押す	⇒	標準コースで洗浄します (☞ 13ページ)
長く押しつづける (2秒以上)	⇒	念入りコースで洗浄します (☞ 14ページ)



「ふろ栓」スイッチ

浴槽の排水栓を開閉するときと排水時間を変更するときに押します。

短く押す	⇒	排水栓の開閉をします (☞ 16ページ)
長く押しつづける (2秒以上)	⇒	ふろ洗浄時の排水時間を変更します (☞ 15ページ)

※初期設定は、10分に設定されています (注1)

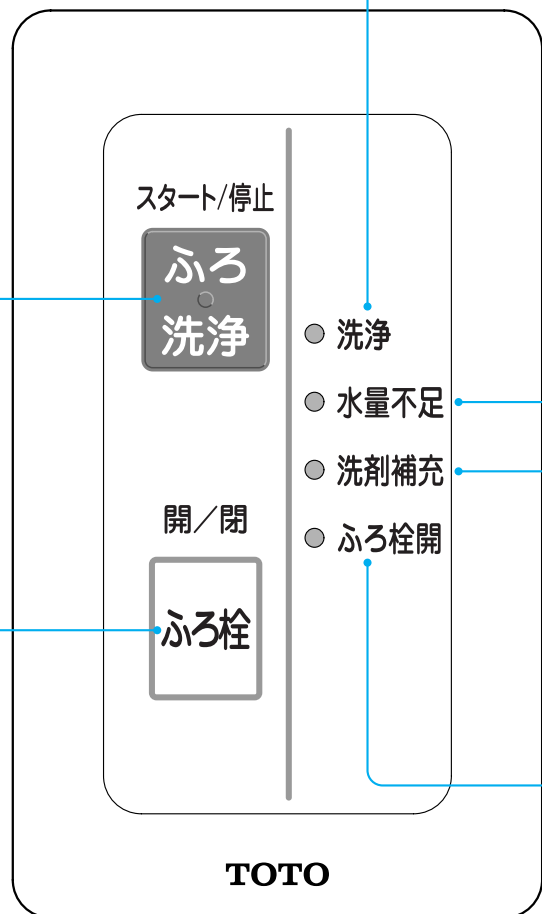

(注1) 排水時間は、停電時などいったん電源が切れると、初期設定(10分)に戻ります。
15ページをご参照のうえ、ご希望の設定に変更してください。

(注2) 【異常・故障表示機能】

正常に洗浄を行うことができない状態のとき、お客様に異常や故障の内容をお知らせする機能です。
(くわしくは18ページの「故障かな?と思ったら」をご参照ください。)

☀️ 表示ランプ

浴槽洗浄システムの状態を、次のように表示してお知らせします。

洗浄ランプ (緑色)

ふろ洗浄時にコースを表示します。

表示	状態
☀️ 点灯	標準コースで洗浄中
☀️ おそい点滅	念入りコースで洗浄中
☀️ はやい点滅	異常・故障表示中または排水時間の変更中です (注2)

水量不足ランプ (赤色)

水量が不足して、ふろ洗浄が正しく行えない場合に表示します。

表示	状態
☀️ おそい点滅	ふろ洗浄中に水量不足を検知したとき (☞ 19ページ)
☀️ 点灯	ふろ洗浄を途中で中止したときや、水量不足のままふろ洗浄が終了したとき (☞ 14ページ)
☀️ はやい点滅	異常・故障表示中または排水時間の変更中です (注2)

洗剤補充ランプ (赤色)

洗剤の補充が必要になったとき表示します。

表示	状態
☀️ おそい点滅	洗剤が残り少なくなったとき (まだ洗浄できます)
☀️ 点灯	洗剤がなくなったとき (洗浄できません)
☀️ はやい点滅	異常・故障表示中または排水時間の変更中です (注2)

ふろ栓開ランプ (緑色)

排水栓の状態を表示します。

表示	状態
☀️ 点灯	排水栓が開いているとき
○ 消灯	排水栓が閉じているとき
☀️ おそい点滅	開閉作動中
☀️ はやい点滅	異常・故障表示中または排水時間の変更中です (注2)

👉 リセット (初期設定に戻す) の方法

浴槽洗浄システムの設定や故障表示をリモコンの操作でリセット (初期状態に戻す) することが可能です。

【操作方法】



ふろ洗浄 スイッチと



ふろ栓 スイッチを同時に5秒以上押しつづけてください。

全てのランプがいっせいに点灯したらリセット完了です。スイッチから手を離してください。

つかいかた

ご使用前の準備



注意

リモコンを操作するときは、必ず浴槽内に人がいないことを確認し、ふろふたをしっかりと閉めてから操作してください。
水や洗剤が飛び散り、目や口などに入ることがあります。

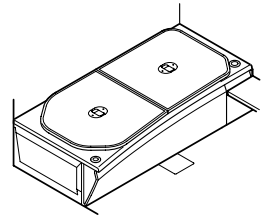

■ご使用を開始する前に、次の手順で浴槽洗浄システムの確認と設定を行ってください。

1. 洗剤の補充

12ページの「洗剤を補充する」の内容にしたがい、補充を行ってください。

2. ふろふたを閉める

リモコンの操作をする前に、浴槽内に何もいないことを確認し、ふろふたをしっかりと閉めてください。

3. 排水時間の設定

15ページの「排水時間の変更」の内容にしたがい、排水時間を設定してください。（初期設定では、10分に設定されています。）

4. ご使用開始

13ページおよび16ページをご参照のうえ、**ふろ洗浄**や**ふろ栓**の操作を行ってください。

※初めてご使用になる場合は、機器の内部に洗剤を行き渡らせるため、一度「念入りコース」で**ふろ洗浄**を行ってください。（ 14ページ）



警告

浴槽洗浄システムに使用する洗剤は、必ずバスマジックリン®を使用してください。

また、洗剤は容器に記載の内容にそって正しく取扱いください。

とくに、「まぜるな危険」の表示がある洗剤は有毒ガス発生や故障のおそれがあります。絶対に使用しないでください。

他の浴室用中性洗剤も、成分や粘度により機器内の配管が詰まったり、故障、漏水、洗浄不良やすすぎ不良となるおそれがありますので、使用しないでください。

※バスマジックリン®は花王株式会社の登録商標です。



水まわりネットワークご利用のお客様へ

給湯機のネットワークリモコンからの操作方法は、給湯機およびネットワークリモコンの取扱説明書をご覧ください。

洗剤を補充する

【洗剤補充の時期】

- はじめてご使用になるときは、洗剤を補充してください。
- 洗剤が残り少なくなると、リモコンの洗剤補充ランプが点滅し、洗浄を行います。
- 洗剤がなくなると、リモコンの洗剤補充ランプが点灯し、洗浄ができなくなります。
- リモコンの洗剤補充ランプが点滅・点灯した場合は、すみやかに洗剤を補充してください。

ご注意

- 洗剤は、「バスマジックリン®」を使用してください。
- 洗剤容器に表示されている注意事項を守ってください。



注意

万一、「まぜるな危険」の表示がある洗剤を入れてしまった場合は、浴室の換気に注意し、洗剤に記載の方法にしたがって、処置を行ってください。

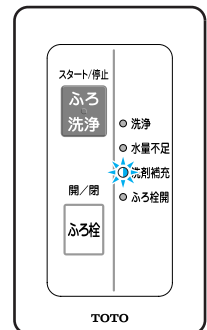

洗剤の注入/補充

1

浴槽上縁面の洗剤注ぎ口のふた（ボタン）を押してください。持ち上がったふたをつまみ、上へ引き上げてください。

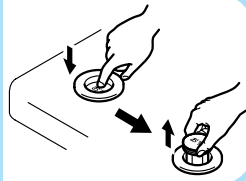

2

洗剤注ぎ口へ右図の量の洗剤をゆっくり注入してください。

（急いで入れると泡立つため、あふれやすくなります。）

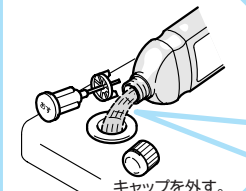

キャップを外す。

3

リモコンの洗剤補充ランプが消灯したことを確認してください。

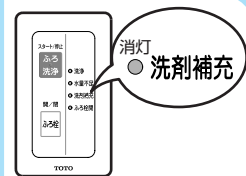

消灯
● 洗剤補充

4

ふたを洗剤注ぎ口に入れて押し込んでください。ふたが注ぎ口と同一面になったことを確認してください。

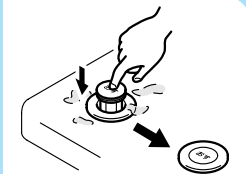

5

洗剤がこぼれたりあふれた場合は、シャワーなどで洗い流して完了です。

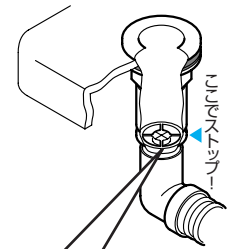

注ぎ口内の十字の目皿よりも下で補充を止めてください。

※ それ以上補充しても、あふれ防止装置がはたらき、排水口へ排出されてしまいます。

ワンポイント

一度に補充する洗剤は700ml以内としてください。

例えば・・・

500mlボトルであれば → 1本



……………または……………

350mlつめかえ用であれば → 2パック



が目安です。

※ 洗剤は量を守って補充してください。

浴槽を自動で洗浄（ふろ洗浄）する

「ふろ洗浄」には、洗浄能力の異なる「標準コース」と「念入りコース」の2つのコースがあります。汚れ具合や生活パターンに応じて使い分けてください。



注意

リモコンを操作するときは、必ず浴槽内に人がいないことを確認し、ふろふたをしっかりと閉めてから操作してください。水や洗剤が飛び散り、目や口などに入ることがあります。

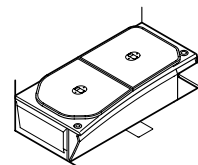

「ふろ洗浄」は下図のような順序で行われます。

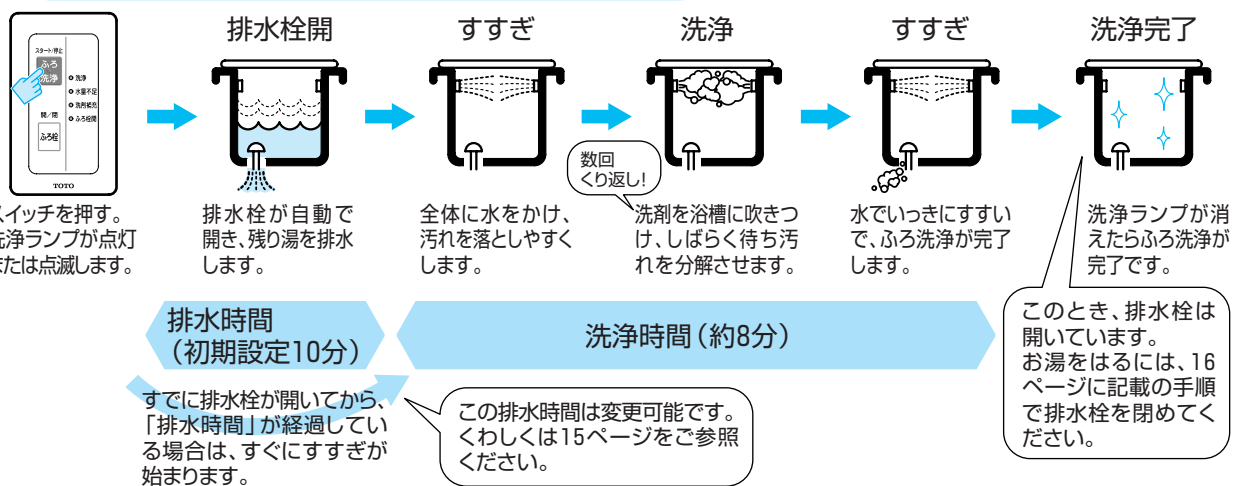

標準コースでおふろの洗浄をする



スイッチを押す。☀️ 洗浄ランプが点灯します。



排水栓が自動で開き（開いているときはそのままの状態）浴槽水を排水した後、浴槽内を標準コースで自動洗浄します。

標準コースってなに？

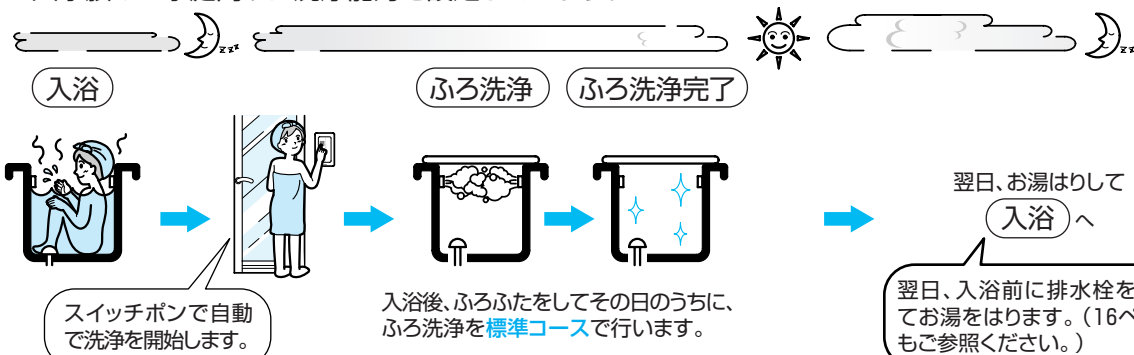
「ふろ洗浄」は入浴直後に行うのが効果的です。標準コースは毎日の入浴後、その日のうちに「ふろ洗浄」を行う4人家族のご家庭向けに洗浄能力を設定しています。



■念入りコースでおふろの洗浄をする

2秒以上  スイッチを2秒以上押しつづける。 ⇒  洗浄ランプが **おそい点滅** をします。

排水栓が自動で開き(開いているときはそのままの状態)で浴槽水を排水した後、浴槽内を念入りコースで自動洗浄します。

念入りコースってなに?

「ふろ洗浄」は入浴直後に行うのが効果的ですが、翌日の洗濯に残り湯を利用した後で「ふろ洗浄」を行うご家庭や、また浴槽の汚れのひどい日などに、洗浄能力(洗剤量)をアップさせた**念入りコース**もお選びいただけます。

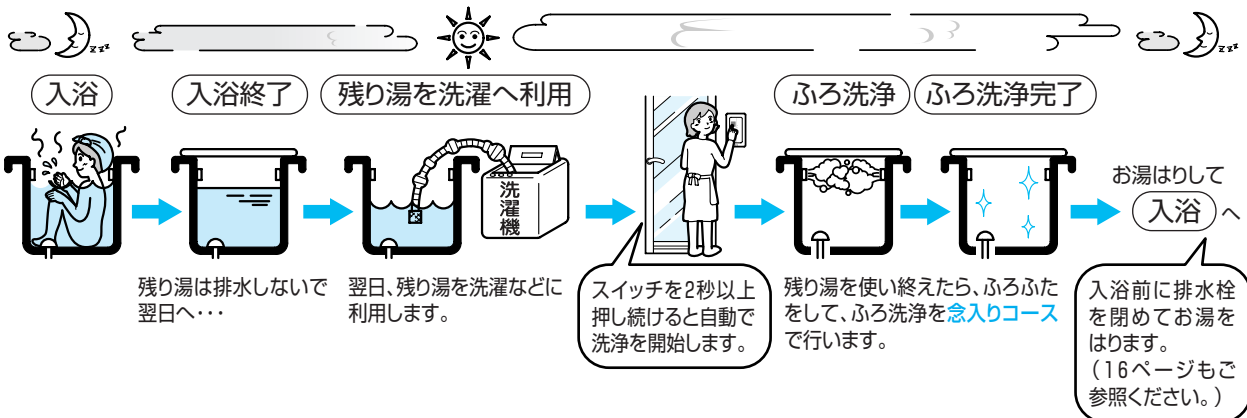

ワンポイント

「ふろ洗浄」中に、洗面所や台所など他の場所で大量の水を使用すると、リモコンの水量不足ランプが点滅(遅い点滅)することがあります。そのまま水を使用しつづけると洗浄やすすぎが不完全となりますので、使用をひかえめにしてください。

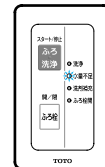

 水量不足

■途中で運転を中止する場合

「ふろ洗浄」中に、 スイッチを押す。 ⇒  水量不足ランプが **点灯** をします。

ふろ洗浄中のどの段階でも停止します。再度、 を押すとはじめから洗浄を開始します。

ワンポイント

万一、入浴中に「ふろ洗浄」を開始された場合でも、浴槽上縁面の押しボタンで排水栓を閉めれば、「ふろ洗浄」を中止することができます。(ただし、「排水時間」内に限ります。)
※この場合も水量不足ランプが点灯して、中止したことをお知らせします。

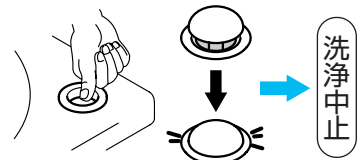

注意

「ふろ洗浄」を途中で中止したときや、水量不足のまま「ふろ洗浄」が終了したときは、洗浄やすすぎが不完全な場合があります。
必ずシャワーなどで浴槽とふろふたをよくすすいでからお湯はりをしてください。

排水時間を変更する

「ふろ洗浄」のときの、排水栓が自動的に開いてから最初のすすぎが始まるまでの時間(=「排水時間」といいます。)を0分・10分・15分のいずれかに変更することが可能です。

※初期設定は10分です。

※0分の設定は、「ふろ洗浄」する前に排水を完了してから、ご利用ください。

まめ知識

浴槽の排水時間は5～10分間が一般的ですが、建物の排水管の構造などにより増減することがあります。また、浴槽洗浄システムは、浴槽の湯を排水完了しないうちに洗浄を開始した場合、十分な洗浄効果を発揮できません。

したがって、浴槽の排水にかかる時間をお確かめになり、その時間よりも長い時間に排水時間を設定してください。

排水時間の変更方法

- 1**  **2秒以上** スイッチを押しつづけて、ふろ栓開ランプが
はやく点滅することを確認してください。
この状態で排水時間を変更できます。
(他のランプも同時に点滅します。)

【注意】

この排水時間変更モードは、3分たつと通常の状態に戻ります。
3分以内に設定を完了してください。

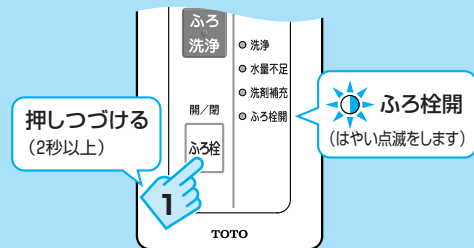

- 2**  **1回** スイッチを1回押すごとに点滅するランプの
数が増減し、排水時間を、10分 → 15分 → 0分
→ 10分・・・と変更できます。
設定したい時間のランプを点滅させてください。
※初期設定は、10分に設定されています。

排水栓を開けたらすぐ
に洗浄を開始します。

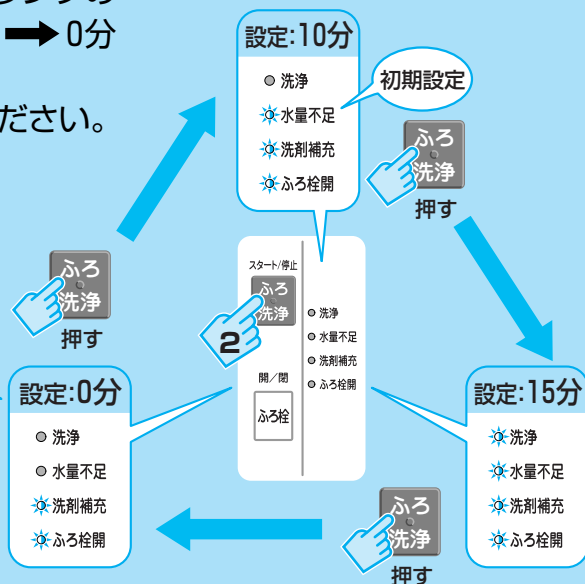

- 3**  スイッチを押して、排水時間を確定させます。

排水栓（ふろ栓）を開/閉する

■リモコンで排水栓を開ける場合

- ふろ栓開ランプが消灯しているときは排水栓が閉まっています。

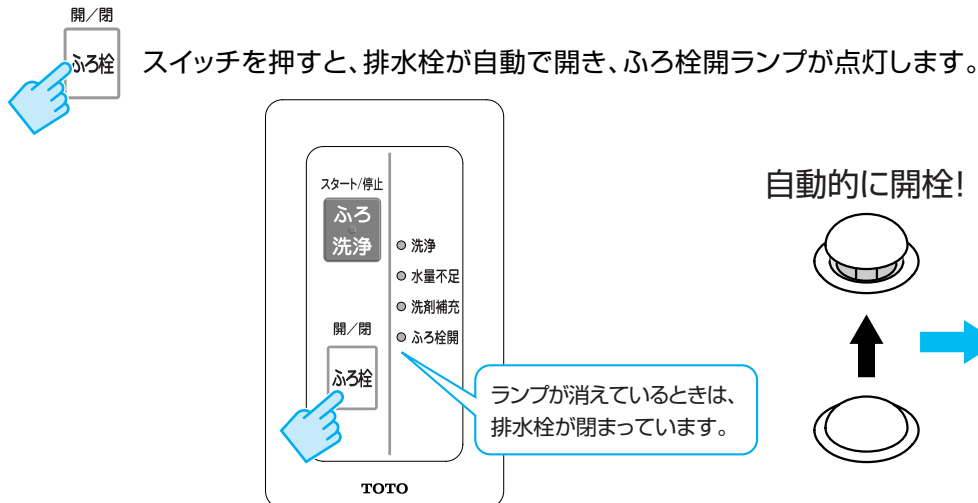

■リモコンで排水栓を閉める場合

- ☀ ふろ栓開ランプが点灯しているときは排水栓が開いています。

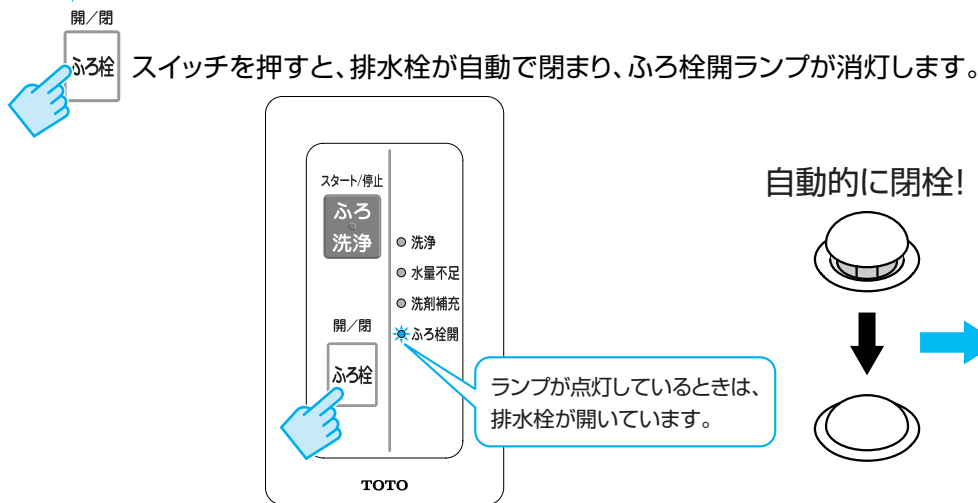

■もちろん手動でも排水栓を開/閉できます。

浴槽上縁面の押しボタンを押すことで、浴槽の排水栓が開/閉します。

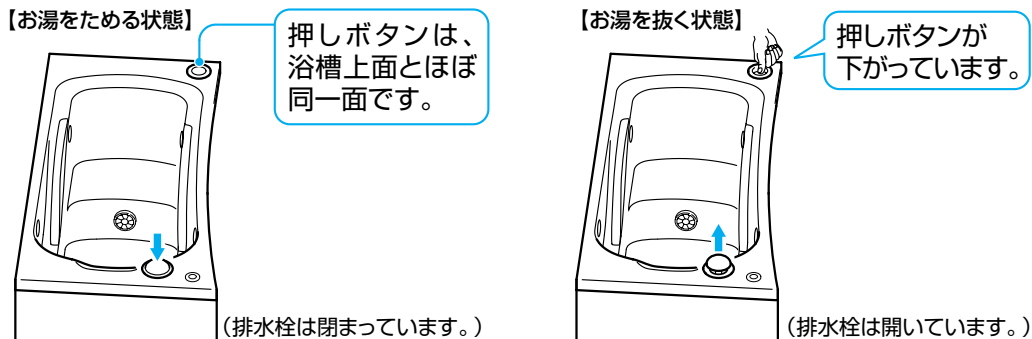

お手入れのしかた

手洗いによる浴槽のお手入れのしかた

浴槽洗浄システムでは、浴槽上縁面など、洗浄水がとどかない場所の汚れは落とせません。また、ハンドグリップの裏側や追焚アダプタの周囲などは汚れがたまりやすいので、週に1回程度を目安に、柔らかいウレタンスポンジや洗剤を用いて浴槽全体を手洗いしてください。

■お手入れ方法

浴室用中性洗剤を使用し、柔らかいウレタンスポンジや布などで軽くこすり、汚れやゴミを取り除いてください。その後、シャワーなどで洗剤をすすぎ流してください。その他くわしいお手入れ方法は、システムバスルームの取扱説明書に記載の「お手入れのしかた」をご参照のうえ、お手入れを行ってください。

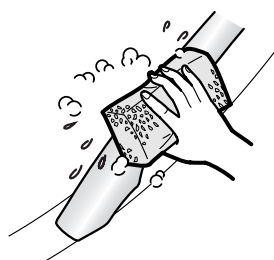

リモコンのお手入れのしかた

普段は、かたく絞った布で拭いてください。汚れがひどいときは適量にうすめた中性洗剤をふくませた布で拭き、その後かたく絞った布で拭いてください。

※「酸性」や「アルカリ性」の洗剤およびシンナーなどの溶剤は、割れや変色の原因となりますので使用しないでください。

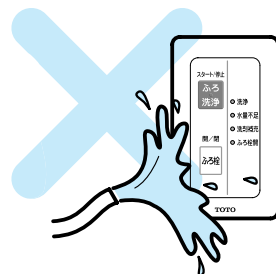

リモコンは防水構造ではありません。
水をかけたり、ぬれた手で操作したりしないでください。

警告

凍結防止について

冬場の凍結が予想される場合は、システムバスルームの取扱説明書に記載の「水抜きについて」をご参照のうえ、水抜きを行ってください。

⚠ 注意

水抜きを行わずに凍結した場合、故障や漏水の原因となるおそれがあります。

故障かな?と思ったら

- 商品に異常がみとめられるときは、まず次の点をお調べください。
それでもなお、異常がある場合は、20ページの「アフターサービスについて」
をご参照のうえ、修理を依頼してください。

現象	調べていただく内容	処置方法
給湯機のネットワークリモコンを操作しても浴槽洗浄システムや自動排水栓が作動しない。	—	ネットワークリモコンの取扱説明書をご覧ください。
リモコン(ネットワークリモコン以外)を操作しても、浴槽洗浄システムや自動排水栓が作動しない	「ふろ洗浄」の場合、「排水時間※」は経過しましたか? ※初期設定は10分間です。	そのままお待ちいただくと、「排水時間」経過後にすすぎが始まります。くわしくは、13ページをご参照ください。
	排水時間の変更中ではありませんか?	排水時間の変更中は、「ふろ洗浄」や「ふろ栓」の開閉はできません。くわしくは15ページをご参照ください。
	洗浄ランプまたはふろ栓開ランプが点滅(はやい点滅)をしていませんか?	「ふろ洗浄」スイッチと「ふろ栓」を同時に5秒以上押しつづけて初期状態に戻(リセット)して再度操作してください。くわしくは10ページをご参照ください。
押しボタン(手動)で排水栓を操作できない	停電などで自動排水栓が途中で停止していませんか?	
排水栓から水がもれる	排水栓にゴミや異物がはさまっていませんか。	ゴミや異物を取り除いてください。くわしくは、システムバスルーム本体の取扱説明書をご参照ください。
浴槽の汚れが落ちない	洗剤は指定のバスマジックリン®を使用していますか?または洗剤タンクに水が入っていませんか?	指定洗剤を補充してください。くわしくは12ページをご参照ください。
	洗剤補充ランプが点灯していませんか?	洗剤を補充してから、再度操作してください。くわしくは12ページをご参照ください。
	水量不足ランプが点灯または点滅(おそい点滅)していませんか?	ふろ洗浄中に他の場所で大量の水を使用しないようにしてください。水量が不足し、洗浄やすすぎが不完全になります。くわしくは14ページをご参照ください。
水量不足ランプが点灯または点滅(おそい点滅)する	「ふろ洗浄」を途中で中止していませんか?または、ふろ洗浄中に他の場所で大量の水を使用していませんか?	
洗剤を補充しても洗剤補充ランプが消えない	洗剤を350ml以上補充しましたか?または長期間使用しない状態が続きましたか?	12ページまたは19ページをご参照ください。

■ふろ洗浄中に断水や停電となった場合

 断水の場合・・・すみやかに  スwitchを押して「ふろ洗浄」を中止してください。

復旧後、10ページをご参照のうえ、浴槽洗浄システムのリセット(初期設定に戻す)を行ってください。

 停電の場合・・・ふろ洗浄が途中で中止されます。復旧すると、初期設定に戻ります。

※初期設定に戻った場合は、15ページをご参照のうえ、排水時間の設定をやり直してください。



注意

浴槽内やふろふた、および洗浄ノズル内に洗剤が残っている場合があります。復旧後、もう一度「ふろ洗浄」を行うか、シャワーなどでよくすすぐようにしてください。

仕様一覧

名 称	浴槽洗浄システム
定格電圧（周波数）	AC100V（50/60Hz兼用）
定格消費電力	待機時：1.6W 洗浄時：最大24W
指定洗剤	花王株式会社：バスマジックリン®
洗剤使用量	標準コース：約40ml 念入りコース：約55ml
洗剤タンク容量	700ml
使用水	上水道専用
水使用量	ふろ洗浄1回あたり約29ℓ （流量14ℓ/分）
使用可能水圧（流動圧）	0.15～0.75MPa {1.5～7.5kgf/cm ² }
安全装置	電流ヒューズ・過電流防止回路・ 絶縁トランス（浴室内電圧DC12V/5V）

※バスマジックリン®は花王株式会社の登録商標です。

長期間使用しないとき

できるだけ洗剤タンク内に洗剤が残らないように（リモコンの洗剤補充ランプが点灯する状態に）してください。

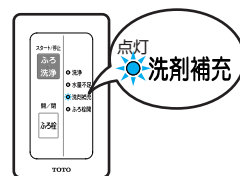

【ご使用を再開するとき】

12ページの「洗剤を補充する」をご参照のうえ、洗剤タンクに洗剤を補充してください。

リモコンの洗剤補充ランプが消灯し、ご使用になれます。

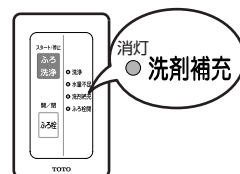

ご注意

洗剤補充後すぐには洗剤補充ランプが消灯しない場合があります。これは長期間使用しなかったことにより、洗剤タンク内のセンサーが固着したためです。

洗剤補充後、一晩置いていただくとセンサーの固着は解消され、洗剤補充ランプは消灯しますので、消灯を確認したのち、ご使用ください。

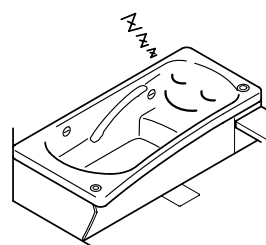

アフターサービスについて

保証について

この取扱説明書の最終ページが保証書になっています。必ず保証書内容をよくお読みの上、大切に保存してください。

保証期間中に修理を依頼されるとき

点検・修理を依頼される前に18ページの「故障かな?と思ったら」を見て、もう一度ご確認ください。

それでも不具合がある場合は、ご自分で修理なさらないで、お求めの販売店・お取付工事店または、取扱説明書裏表紙に記載の東陶メンテナンス(株)に修理を依頼してください。

保証書の記載内容により修理いたします。

点検・修理をお申しつけのときは、次のことをお知らせください。

- ① 製品名「浴槽洗浄システム〈自動排水栓付〉」
- ② 故障・異常内容
- ③ お引渡し日
- ④ お名前、住所、電話番号
- ⑤ 訪問希望日

ドア枠または、ドアの上部に貼付けてある、品番ラベルの取付年月をお知らせください。

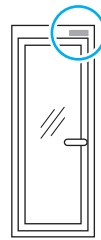

取付年月
(X,Y,Zは10.11.12月を示します)

保証期間経過後、修理を依頼されるとき

取扱説明書裏表紙記載の東陶メンテナンス(株)までご相談ください。

修理により製品の機能が維持できる場合には、ご要望により有料で修理いたします。

本製品の補修用性能部品の最低保有期間は製造打切り後10年です

なお、補修用性能部品とは、製品の性能を維持するための部品です。

MEMO

保証書

本書は、本書記載内容で無料修理を行うことをお約束するものです。
お引渡日から表記期間中に故障が発生した場合は本書をご提示の上、お買求めの販売店・取付工事店または東陶メンテナンス(株)に修理をご依頼ください(ご不明な点は、当社お客様相談室にお問い合わせください)。

お客様	おなまえ	様	品名	浴槽洗浄システム	
	おところ ㊦		お引渡日	年 月 日	
お取付店名	㊦	Tel	保証期間	防水性能 + 浴槽貯水性能	お引渡日から5ヵ年
				電化製品	お引渡日から1ヵ年
				上記以外の性能	お引渡日から2ヵ年

★お客様へ

この保証書をお受け取りになるときに、お引渡年月日、お取付店名、扱者印が記入してあることを確認してください。
本書は再発行いたしませんので紛失されないよう大切に保管してください。

〈無料修理規定〉

- 取扱説明書、本体貼付ラベルなどの注意書にしたがった正常な使用状態で故障した場合には、表記の期間無料修理いたします。
- 保証期間内に故障して無料修理を受ける場合は、お買求めの販売店・取付工事店または東陶メンテナンス(株)にご依頼の上、出張修理に際して本書をご提示ください。
- ご転居の場合は事前にお買求めの販売店・取付工事店にご相談ください。
- 保証期間内でもつぎの場合には有料修理になります。
 - イ 使用上の誤り及び不当な修理や改造による故障及び損傷
 - ロ 取付後の移設等に起因する故障及び損傷
 - ハ 火災・地震・水害・落雷・凍害・その他の天災地変、公害、ガス害(硫化水素ガスなど)、塩害や異常電圧による故障及び損傷
 - ニ 一般家庭用以外(例えば業務用での使用または車輛・船舶への搭載)に使用された場合の故障及び損傷
 - ホ 指定外の燃料・電源(電圧・周波数)の使用及び異常水質による故障及び損傷
 - ヘ 砂やごみかみによる不具合及び消耗部品(電球・ヒューズ・乾電池・水栓金具のパッキン及び浴槽排水栓など)の損耗
 - ト 取付上の不注意・過失による故障及び損傷
 - チ 維持管理の不備による汚れなどの不具合
 - リ 本書の提示がない場合
 - ヌ 本書にお客様名、お取付店名、お引渡日の記入のない場合、あるいは字句を書き替えられた場合。
- 本書は日本国内においてのみ有効です。
- 保証書は再発行いたしませんので、紛失しないよう大切に保存してください。
- 無料修理により交換された部品・製品は、東陶機器(株)の所有となります。

〈サービス記録〉

年月日
サービス内容
担当者

※この保証書は本書に明示した期間、条件のもとにおいて無料修理をお約束するものです。したがってこの保証書によってお客様の法律上の権利を制限するものではありません。保証期間経過後の修理などについてご不明の場合は、当社お客様相談室または東陶メンテナンス(株)にお問い合わせください。

