

TOTO

取扱説明書 保証書付
**工事店様へ
のお願い**

貴店名ならびに据付け引渡日を保証書にご記入のうえ、お客様に必ずお渡しく下さい。

調光システム（浴室照明用）

安全上のご注意	2	お 使 い に な る 前 に
使用上のご注意	3	
各部のなまえ	4	
仕 様	4	

調光システムのつかいかた	5	使 い か た
設定を変更するには	6	

お手入れ	9	お 手 入 れ
------	---	------------------

故障かな？と思ったら	9	故 障 か な ？ と 思 っ た ら
アフターサービス	10	
保証書	11	

- このたびは、TOTO調光システム(浴室照明用)をお求めいただきましてまことにありがとうございます。この説明書をよくお読みのうえ、正しくお使いください。
- この取扱説明書は保証書付ですので大切に保存し、いつでも再読できるようにしておいてください。

安全上のご注意



必ずお守りください

●安全のために必ずお守りください●

ご使用の前に、この「安全上のご注意」をよくお読みの上、正しくお使いください。
お読みになった後は、お使いになる方がいつでも見られる場所に必ず保存してください。

転居される場合は、新しく入居される方が製品を安全にお使いいただくために、この「取扱説明書」を新しく入居される方、または取次ぎされる方にお渡しください。

この「取扱説明書」では、製品を安全に正しくお使いいただき、あなたや他の人々への危害や財産への損害を未然に防止するために、いろいろな表示をしています。その表示と意味は次のようになっています。

表 示	意 味
 警告	この表示を無視して、誤った取扱いをすると、人が死亡、または重傷を負う可能性が想定される内容を示しています。
 注意	この表示を無視して、誤った取扱いをすると、人が傷害を負う可能性が想定される内容、および物的損害のみの発生が想定される内容を示しています。

下に示す表示は「取扱説明書」や製品に表示して、お客様が安全に正しく製品をお使いいただくためのものです。内容をよく理解して正しくお使いください。

表 示	意 味
 禁 止	行ってはいけない「禁止」の内容です。
 分解禁止	分解しないでください。
 必ず実行	必ず実行していただく「強制」の内容です。
 アース接続	必ずアース線を接続してください。



安全上のご注意

必ずお守りください

警告

 <p>アース接続</p>	<p>アース（D種接地）工事がされていることを確認する</p> <p>アース工事がされていないと故障や漏電のとき、感電する原因になります。アース工事は、お近くの工事店に依頼してください。</p>	
 <p>分解禁止</p>	<p>絶対に分解したり、修理、改造は行わない</p> <p>火災、感電の原因になります。</p>	
 <p>必ず実行</p>	<p>機器の設置及び移転は、お求めの販売店・お取付工事店・又は専門業者に依頼する</p> <p>ご自分で設置・移転工事をされ、不備があると、感電や火災の原因となります。また、漏水により家財などを汚したり、腐らせたりするおそれがあります。</p>	
 <p>禁止</p>	<p>ブルーダウンライト照射部を直接のぞかない（ブルーダウンライト設置の場合）</p> <p>目を痛めるおそれがあります。</p>	
 <p>禁止</p>	<p>白熱灯（調光用）に電球型蛍光灯を使用しない</p> <p>蛍光灯の破損や発煙により火災の原因となります。</p>	

お使いになる前に

使用上のご注意

つぎのような使い方をすると、故障の原因となることがありますので、おやめください。

コントローラーについて

コントローラーに衝撃を与えない

破損してケガをするおそれがあります。

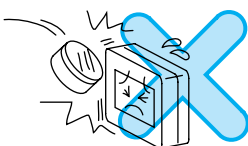

コントローラーに熱湯をかけない

変形したり、変色・退色をおこすおそれがあります。

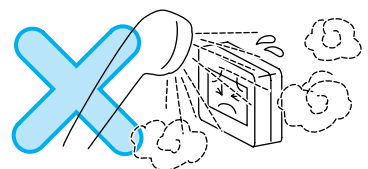

各部のなまえ

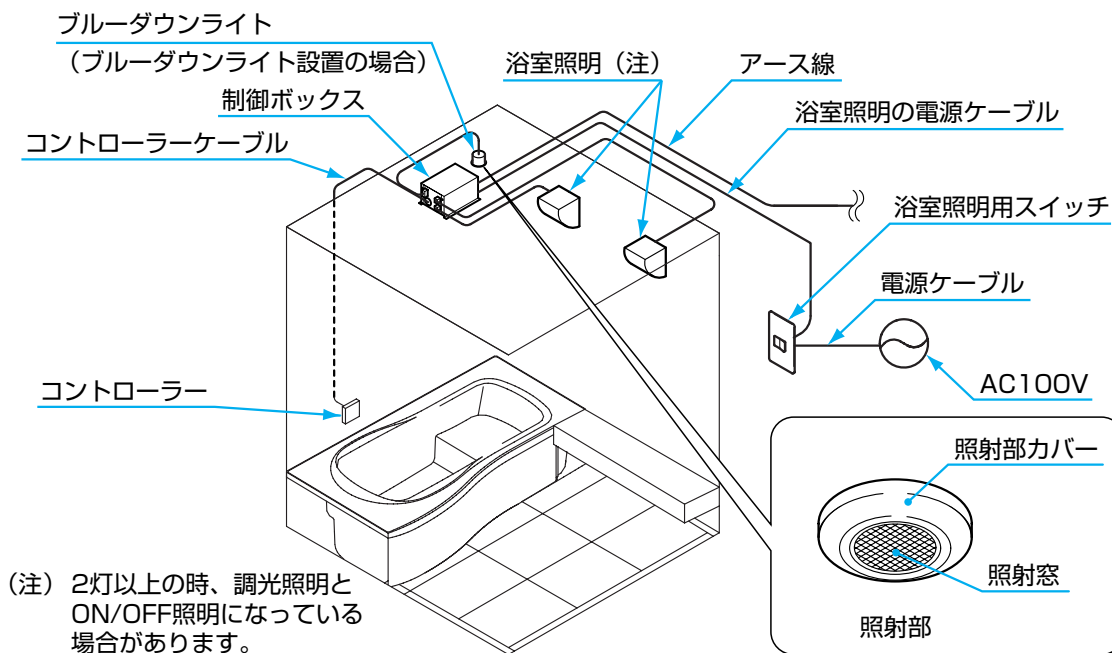

調光システム用コントローラー

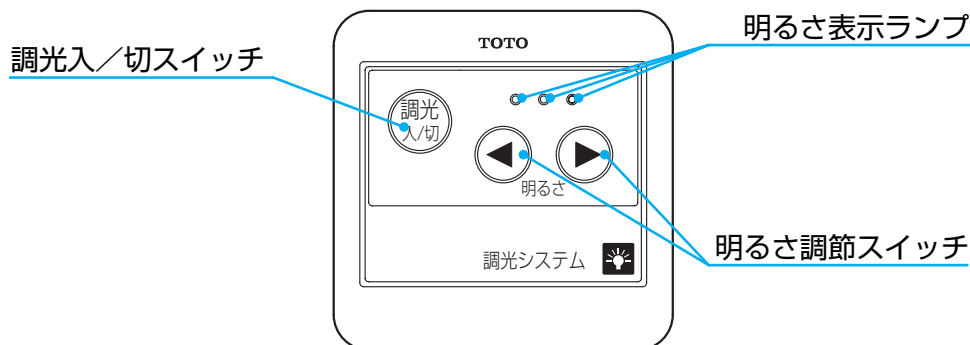

※操作方法は5ページ「調光システムのつかいかた」をご参照ください。

仕様

制御ボックス仕様一覧表

外寸(mm)	204 (幅)×137 (奥行)×111 (高さ)
本体質量	約1570g
定格電圧	AC100V
定格周波数	50Hz/60Hz (共用)
定格容量	240VA※
消費電力	約3W (浴室照明を含まない)
安全装置	切り忘れ防止装置 スイッチ操作がなければ15分で調光自動OFF (60分および、自動OFFなしに設定を変更することも可能です。設定変更方法は7ページをご参照ください。)
付属品	コントローラー

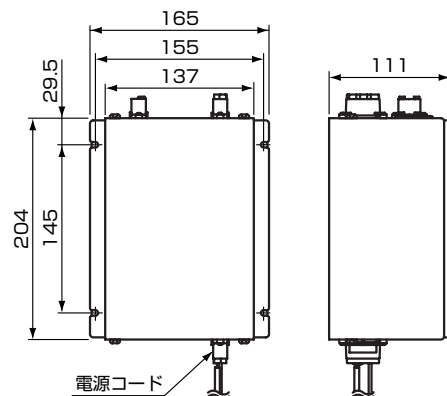

※制御ボックスには、調光用照明最大180W、ON/OFF用照明最大240Wが接続可能です。ただし、両方を合計したW数を240W以下にしてください。ブルーダウンライトの設置がある場合は、上記に加えて専用端子台にブルーダウンライト約1Wが追加されます。

調光システムのつかいかた

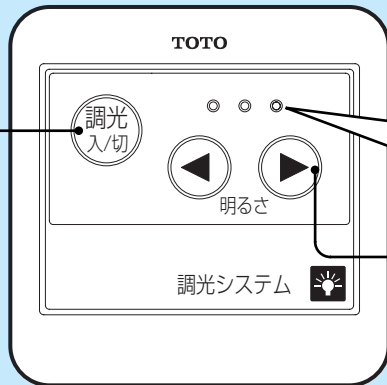

「消」「暗」「中」「明」4段階の表示をします。

○ ○ ○
「暗」「中」「明」を点灯表示します。

※「消」の時は点灯なしです。

1 浴室照明をつける

脱衣所などに取り付けられている浴室照明用スイッチを入れると、浴室照明が点灯します。この時、調光システムは運転していませんので浴室照明は全光状態です。

2 「調光入/切」スイッチを押す

「調光入/切」スイッチを押すと明るさ表示ランプが点灯し、浴室照明が調光状態になります。この時の明るさは、前回調光を終了したときの明るさになります。

※安全のため前回「消」で終了したときは「中」の明るさになります。

※初めてのご使用(工場出荷状態)では明るさ「中」になっています。

※調光照明についてのご注意は、8ページをご覧ください。

3 明るさ調節スイッチで明るさ調整する

「▶」スイッチを押すと、消→暗→中→明の順に明るさが変わります。

「◀」スイッチを押すと、逆に消←暗←中←明の順に変わります。

※ブルーダウンライトが設置されている場合は、「消」「暗」のときにブルーダウンライトが点灯します。

また、「消・暗・中・明」の明るさは、お好みに合わせて微調整できます。(→6ページ)

4 「調光入/切」スイッチを押す

「調光入/切」スイッチを押すと調光「切」になり、明るさ表示ランプが消灯します。浴室照明は全光状態にもどります。

5 浴室照明を消す

脱衣所などに取り付けられている浴室照明用スイッチを切ると浴室照明が消灯します。

■各スイッチを押しても点灯しないときは、9ページの「故障かな?と思ったら」をご覧ください。

■調光システムをご使用中にスイッチ操作が15分間一度も行われなかった場合、切り忘れ防止のため自動的に調光運転は停止します。(その場合、浴室照明は全光状態にもどります。)自動停止までの時間は「60分間」「自動OFFなし」に設定変更することができます。(→7ページ)

■コントローラーの各スイッチを押すと「ピッ」と鳴って操作を受け付けたことをお知らせします。この操作音は消すこともできます。(→8ページ)

設定を変更するには

こんなときには設定変更

- 「調光照明の明るさを変えたい！」
⇒白熱灯の明るさの微調整をします。…①をご覧ください。
※ブルーダウンライトは変更（消灯）できません。（ブルーダウンライト設置の場合）
- 「調光照明の時間をもっと長くしたい！」
⇒自動OFFタイマー設定を変更します。…7ページの②をご覧ください。
- 「コントローラーの操作音（ピッ）をなくしたい！」
⇒操作音の有無を変更します。…8ページの③をご覧ください。
- 「各種設定を元にもどしたい！」
⇒各種設定を初期状態（工場出荷状態）にもどします。…8ページの④をご覧ください。

① 白熱灯の調光設定を変更する（明るさを微調整する）

■調光照明「消」「暗」「中」「明」の各段階の明るさを微調整できます。

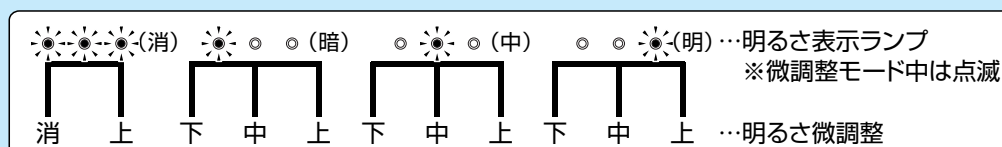

1 同時3秒押し
※照度微調整モードへ切り替え

2 「◀」を押す
※消・暗・中・明の切り替え

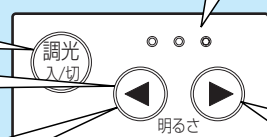

3 「▶」を押す
※下・中・上の微調整
または、消・上の調整

1 「調光入/切」スイッチと「◀」スイッチを3秒以上押す
ピッと鳴って各明るさ表示ランプ(注)が点滅して、調光照明度の微調整モードに切り替わります。

(注)「消」の時は3つの表示ランプが点滅します。

3 「▶」スイッチを押す
明るさを微調整します。 「▶」スイッチを押すと、下→中→上の順に微調整の明るさが変わります。お好みの明るさになったら、前の2の手順で明るさの段階を切り替えて同じように微調整をします。 ※「暗」「中」「明」の時は、「下・中・上」の微調整ですが、「消」の時は、「消・上」調整です。

2 「◀」スイッチを押す
微調整する明るさの段階（消・暗・中・明）に切り替えます。 「◀」スイッチを押すと、消←暗←中←明の順にかかります。

**4 「調光入/切」スイッチを押す
または、1分間スイッチ操作がない**
照度微調整モードを完了します。ピッと鳴って、調光照明度微調整モードを終了します。

② 調光システムの自動OFFタイマー設定を変更する

■自動OFFタイマー時間を「15分」「60分」「自動OFFなし」から選べます。

※初期状態（工場出荷状態）は「15分」になっています。

【自動OFFタイマー時間表示ランプ】

○ ○ ○ …自動OFFタイマー時間表示（設定モード中は点滅）

15分 60分 OFFなし …自動OFFタイマー時間

※自動OFFタイマー設定モード中、「明るさ表示ランプ」は「自動OFFタイマー時間表示」になります。

1.同時3秒押し
※自動OFFタイマー
設定へ切り替え

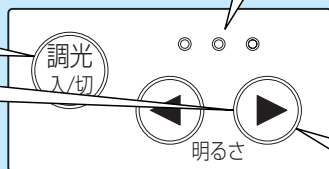

2.「◀」または、「▶」を押す
※自動OFFタイマー時間の設定

1 「調光入/切」スイッチと「▶」スイッチを同時に3秒以上押す

ピッと鳴って、自動OFFタイマー時間表示ランプが点滅して、自動OFFタイマー設定モードに切り替わります。

2 「◀」または「▶」スイッチを押す

「◀」を押すと、ピッと鳴って表示ランプの点滅が切り替わります。
（15分）→自動OFFなし→60分→15分…と切り替わります。
「▶」押すと、逆の順序で切り替わります。



3 「調光入/切」スイッチを押す または、1分間スイッチ操作がない

設定を完了します。
ピッと鳴って、自動OFFタイマー設定モードを終了します。

設定を変更するには（つづき）

③ コントローラー各スイッチの操作音を消す

■スイッチ操作音の有無が設定できます。

※初期状態（工場出荷状態）は操作音「有」になっています。

「◀」スイッチと「▶」スイッチを同時に3秒以上押す
ピッと鳴って操作音が「無」になります。
もう1度、「◀」スイッチと「▶」スイッチを同時に3秒以上押すと
操作音が「有」になります。



④ 各種設定を元にもどす

■照明設定、自動OFFタイマー設定、操作音有無設定を初期状態（工場出荷状態）にもどすことができます。

「調光入/切」スイッチと「◀」スイッチと「▶」スイッチを同時に3秒以上押す
ピーッと鳴って各種設定が初期状態（工場出荷状態）にもどります。

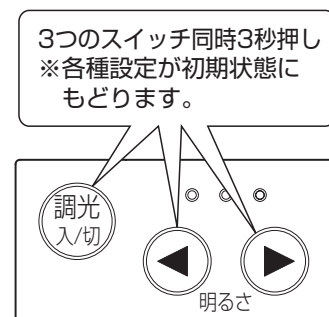

調光照明についてのご注意

調光可能な照明は白熱灯のみです。蛍光灯は白熱灯に同期してON/OFFします。

〈調光システムをブルーダウンライトと組み合わせない場合〉

白熱灯照明が2灯以上ある浴室の場合、調光する白熱灯は洗い場水栓側・浴槽水栓側の2灯となります。その他の照明は同期してON/OFFします。

〈調光システムをブルーダウンライトと組み合わせる場合〉

白熱灯照明が2灯以上ある浴室の場合、ブルーダウンライト演出効果のため調光する白熱灯は洗い場水栓側の1灯となります。その他の照明は同期してON/OFFします。

お手入れ

コントローラー・照射部(ブルーダウンライト設置の場合)のお手入れ

通常は乾いた布で汚れをふきとってください。
汚れがひどいときは、適量にうすめた中性洗剤を含ませた布かスポンジで汚れをふきとってください。

⚠️ 注意

照射部カバー(ブルーダウンライト設置の場合)は取外さない。
破損するおそれがあります。

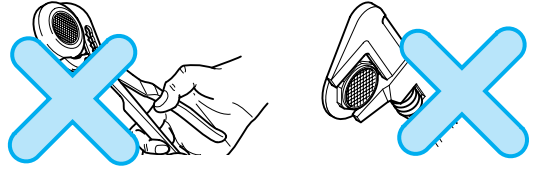

⚠️ 注意

⊘ お手入れの際は、次のものを使わない。

製品に不具合が生じたり、使用方法によっては人体に影響を及ぼすおそれがあります。

- 「酸性」の表示の洗剤
- 固形または粉末の塩素系洗剤・漂白剤
- 薬品(塩酸)
- クレンザー(粉末や研磨力の強いもの)
- 金属たわし
- ネット付スポンジ
- 不織布付スポンジ

- 「アルカリ性」の表示の洗剤
- シンナー・アセトンなどの溶剤
- みがき粉
- ナイロンたわし
- サンドペーパー
- アルミ付スポンジ

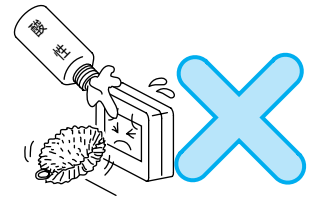

故障かな?と思ったら

「照明がつかない!」など、故障かな?と思うことがありましたら、修理を依頼される前にまず、下記をお読みください。

それでもなお、異常のある場合は10ページの「アフターサービス」をご参照のうえ、修理を依頼してください。

●家庭用ブレーカーは入っていますか?

↓
OFFになっている場合は、ONにして再度確認してください。

家庭用ブレーカー

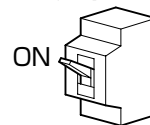

このようなときは故障ではありません。

照明を調光状態にしていたところ、自動的に切れて浴室照明が全光になった。

調光照明中、スイッチ操作が15分間1度も行われなかった場合、切り忘れ防止のため、調光自動OFFになります。
継続使用したい時は、再度「調光入/切」を押してください。
自動OFFまでの時間は「60分間」または「自動OFFなし」に設定変更することもできます。(7ページ参照)

アフターサービス

修理を依頼する前に「故障かな?と思ったら」(9ページ)をご確認ください。

保証について

- 本製品は、お引渡日から1年保証です。
- この取扱説明書の11ページが保証書になっています。必ずお引渡年月日、お取付店名、扱者印などの記入をお確かめになり、保証書内容をよくお読みのうえ、大切に保存してください。

保証期間中に修理を依頼されるとき

もう一度取扱説明書をよくお読みいただき、ご確認ください。なお、異常があるときには、お求めの販売店・お取付工事店または、TOTOメンテナンス(株) ☎0120-1010-05(フリーダイヤル)に修理を依頼してください。保証書の記載内容により修理いたします。

連絡していただきたい内容

- ご住所・お名前・電話番号
- 故障内容・異常状況(9ページでご確認ください)
- 製品名：調光システム
- 訪問ご希望日
- お引渡日(保証書をご覧ください)

【お客様の個人情報のお取り扱い】

お客様からお預かりした個人情報は、関連法令および社内諸規定に基づき慎重かつ適切にお取り扱いします。詳細はTOTOホームページをご覧ください。

保証期間経過後、修理を依頼されるとき

TOTOお客様相談室またはTOTOメンテナンス(株)にまずご相談ください。
修理により製品の機能が維持できる場合には、ご希望により有料で修理いたします。

本製品の補修用部品の最低保有期間は、製造打切後10年です。

なお、補修用部品とは、製品の機能を維持するための部品です。

部品の交換について

無料修理により取り外された部品・製品はTOTO(株)の所有となります。

修理料金のしくみ〈TOTOメンテナンス(株)にご依頼の場合〉

修理料金は **技術料** + **部品代** + **出張料** で構成されています。

製品の場所へ技術者を派遣する場合の費用です。

修理に使用した部品代です。

診断・故障箇所の修理及び部品交換・調整・修理完了時の点検などの作業にかかる費用です。

保証書

本書は、本書記載内容で無料修理を行うことをお約束するものです。

お引渡日から表記期間中に故障が発生した場合は本書をご提示の上、お買求めの販売店・取付店またはTOTOメンテナンス(株)(フリーダイヤル TEL: 0120-1010-05 FAX: 0120-1010-02)に修理をご依頼ください(ご不明な点は、当社お客様相談室にお問い合わせください)。

お客様	おなまえ	様	品名	調光システム
	おところ ㊦		お引渡日	年 月 日
お取付店名		㊦	保証期間	お引渡日から1年
	㊦ Tel			

★お客様へ

この保証書をお受け取りになるときに、お引渡年月日、取付店名、扱印が記入してあることを確認してください。本保証書は再発行しませんので紛失されないよう大切に保管してください。

〈無料修理規定〉

- 取扱説明書、本体貼付ラベルなどの注意書にしたがった正常な使用状態で故障した場合には、表記の期間無料修理いたします
- 保証期間内に故障して無料修理を受ける場合は、お買求めの販売店・取付店またはTOTOメンテナンス(株)(フリーダイヤル TEL: 0120-1010-05 FAX: 0120-1010-02)にご依頼の上、出張修理に際して本書をご提示ください。
- ご転居の場合は事前にお買求めの販売店・取付店にご相談ください。
- 保証期間内でもつぎの場合には有料修理になります。
 - イ 使用上の誤り及び不当な修理や改造による故障及び損傷
 - ロ 取付後の移設等に起因する故障及び損傷
 - ハ 火災・地震・水害・落雷・凍害・その他の天災地変、公害、ガス害(硫化水素ガスなど)、塩害や異常電圧による故障及び損傷
 - ニ 一般家庭用以外(例えば業務用での使用または車輛・船舶への搭載)に使用された場合の故障及び損傷
 - ホ 指定外の燃料・電源(電圧・周波数)の使用及び異常水質による故障及び損傷
 - ヘ 砂やごみかみによる不具合及び消耗部品(電球・ヒューズ・乾電池・水栓金具のパッキン及び浴槽排水栓など)の消耗
 - ト 取付上の不注意・過失による故障及び損傷
 - チ 維持管理の不備による汚れなどの不具合
 - リ 本書の提示がない場合
 - ヌ 本書にお客様名、お取付店名、お引渡日の記入のない場合、あるいは字句を書き替えられた場合
- ⑤ 本書は日本国内においてのみ有効です。
- ⑥ 保証書は再発行いたしませんので、紛失しないよう大切に保存してください。
- ⑦ 無料修理により取り外された部品・製品は、TOTO(株)の所有となります。

修理をご依頼される前に「故障かな?と思ったら」の項をご確認ください。

商品のお問い合わせは TOTOお客様相談室へ	補修用部品のご購入は TOTOパーツセンターへ	修理のご依頼は TOTOメンテナンス(株)へ
TEL ☎ 0120-03-1010	TEL ☎ 0120-8282-55	TEL ☎ 0120-1010-05
FAX ☎ 0120-09-1010	FAX ☎ 0120-8272-99	FAX ☎ 0120-1010-02
受付時間：平日 9:00-18:00 土・日・祝日 10:00-18:00 (夏期休暇・年末年始を除く)	受付時間：平日 9:00-18:00 土・日・祝日 10:00-18:00 (夏期休暇・年末年始を除く)	受付(年中無休) 受付時間：関東・甲信越地区 8:00-20:00 ：上記以外の地区 9:00-20:00 営業時間： 9:00-18:00

※ この保証書は本書に明示した期間、条件のもとにおいて無料修理をお約束するものです。したがってこの保証書によってお客様の法律上の権利を制限するものではありません。保証期間経過後の修理などについてご不明の場合は、当社お客様相談室またはTOTOメンテナンス(株)にお問い合わせください。

TOTO

TOTO株式会社

修理・取扱いのご相談は

まずお求めの取付店・販売店へ

取付店	〒	印
販売店		電話

転居や贈答品などでお求めの取付店・販売店へご相談できない場合は下記TOTO窓口へ

お客様専用窓口

商品の
お問い合わせは



TOTO(株)お客様相談室へ

TEL ☎ 0120-03-1010

FAX ☎ 0120-09-1010

受付時間：平日 **9:00-18:00**

土・日・祝日 **10:00-18:00**

(夏期休暇・年末年始を除く)

修理のご用命は



TOTOメンテナンス(株)修理受付センターへ

TEL ☎ 0120-1010-05

FAX ☎ 0120-1010-02

受付：年中無休

受付時間：関東・甲信越地区 **8:00-20:00**

上記以外の地区 **9:00-20:00**

訪問修理：年中無休(一部地域を除く)

営業時間：**9:00-18:00**

補修用部品
ご購入は



TOTOメンテナンス(株)TOTOパーツセンターへ

TEL ☎ 0120-8282-55

FAX ☎ 0120-8272-99

受付時間：平日 **9:00-18:00**

土・日・祝日 **10:00-18:00**

(夏期休暇・年末年始を除く)