

住宅用壁掛トイレFD [UWU] 設置条件チェックシート (簡易版)

TOTO

現場名

様邸

記入者

「住宅用壁掛トイレFD」が設置可能か事前に確認するためのシートになります。 ※寸法は全てmm表示

※実際の施工取付方法や条件詳細に関しては、レストルーム資料集や施工説明書等を事前に必ずご確認ください。

1. トイレの設置可能空間寸法

■ 設置可能空間寸法

- ① 奥行：1150以上（壁補強後の仕上げ面から）
- ② 間口：750～1240（戸建(木軸構造)の場合
750～960（マンション(軽量鉄骨LGS構造)の場合）

※後ろ壁に窓がある場合は、詳細版かレストルーム資料集を確認ください。

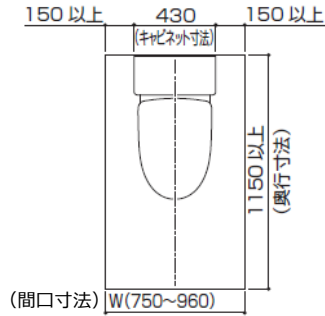

【ARで設置イメージ確認】



2. 壁の補強

※戸建（木軸構造）の場合の床の補強条件は詳細版をご確認ください。

■ 壁の補強

- ・戸建(木軸構造) 間口750～960 : t 12以上の構造用合板
間口961～1240 : t 12以上の構造用合板2枚重ね、
もしくは、t 24以上の構造用合板

- ・マンション(軽量鉄骨LGS構造) : ① t 12以上の構造用合板
② 横さん(高さ36×奥行210以上)
①②両方

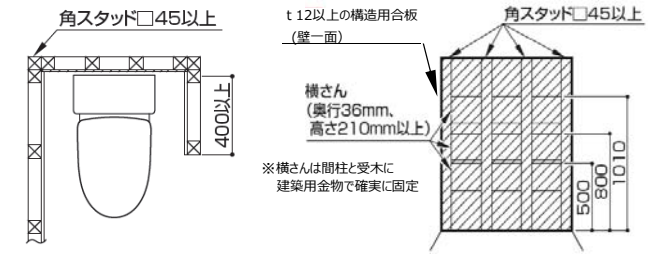
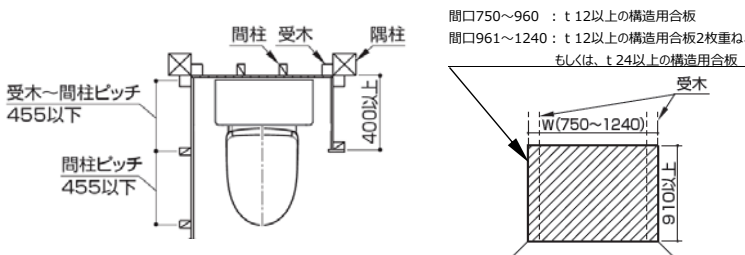

3. 給排水・コンセント位置

※いずれも、壁補強後の仕上げ面を基準にした寸法を示しています。

■ 給排水・コンセントは、キャビネット内に隠蔽しますのでガイド位置に設置ください。

排水位置 ・VP・VU100には接続できません

【床排水の場合】

・排水心200mmの場合

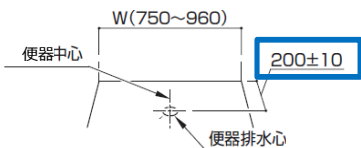

・排水管 (VP・VU75) は床仕上げ面と同一面で立ち上げてください。

・排水心120mmの場合

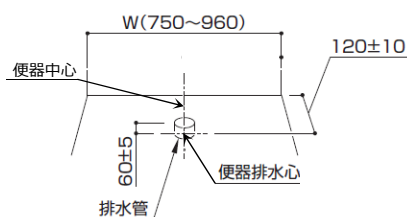

【壁排水の場合】

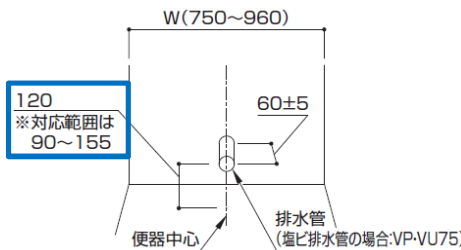

給水位置

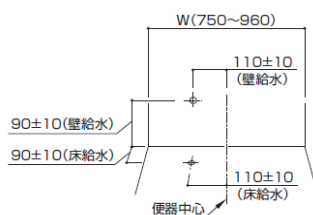

・コンセント位置

【2口コンセントの場合】

埋込アースターミナル付2口コンセントを取り付けてください。

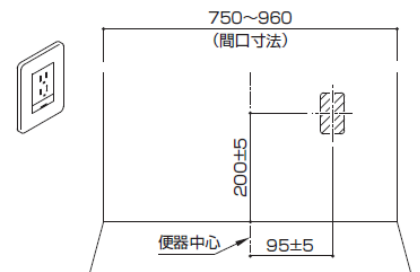

※寒冷地（水抜方式）のやわらかフロアライトあり仕様の場合は、4口コンセントが必要です。
チェックシート詳細版かレストルーム資料集をご確認ください。