

◆はじめに◆資料のつかいかた

網かごの画像から品番特定が可能です。

下記の◆網かご画像一覧◆をご確認ください。

必要に応じて、**キャビネット品番**・**シンク形状**も合わせてご確認ください。

◆網かご画像一覧◆

画像をクリックすると網かごの詳細情報が確認できます。

単位：mm

【お願い】手配可否については、都度品番検索のうえご確認ください。

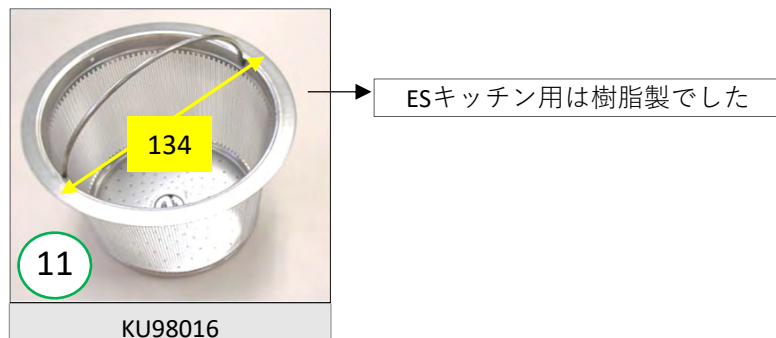
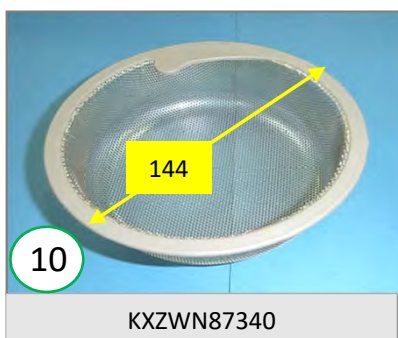
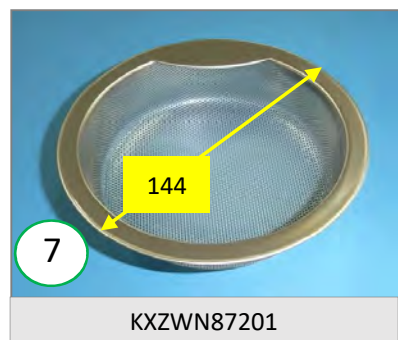
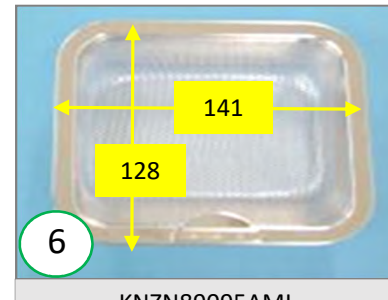
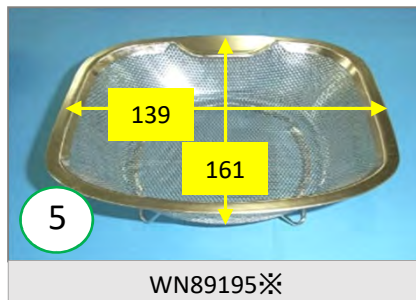
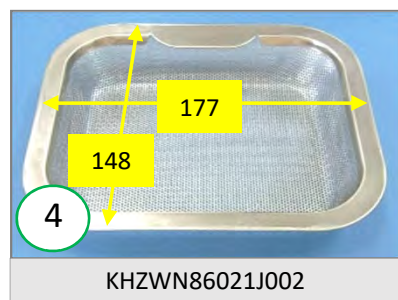
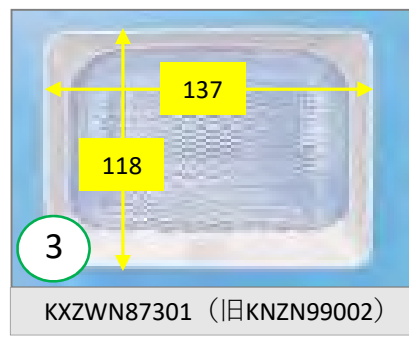
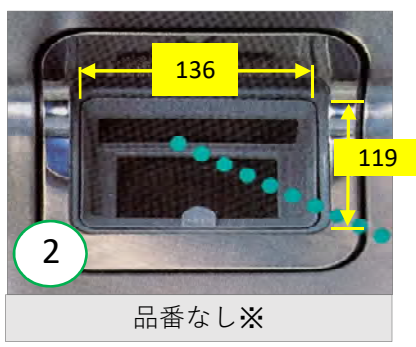
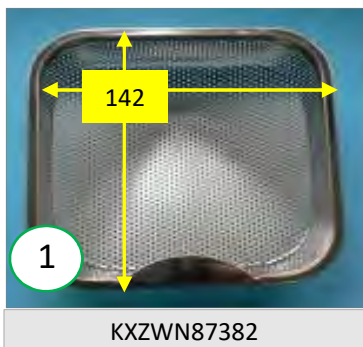

※品番登録されておられません。

◆キャビネット品番について◆

画像で判断しにくい場合は、シンク下のキャビネット品番をご確認ください。※

■キャビネット品番表示位置

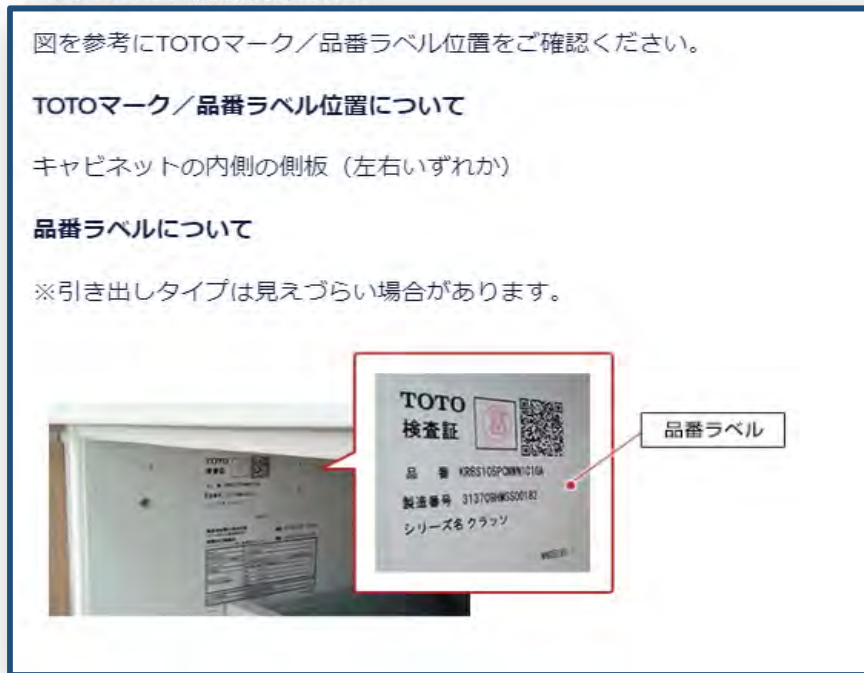

本資料内の「網かご詳細情報」「シンク形状一覧表」にキャビネット品番(頭文字)を表示しております。

■網かご詳細情報

3 【詳細情報】

網かご品番	KXZWN87260R
幅	約142mm
奥行き	約142mm
高さ	約48mm
材質	ステンレス
品番	品番
キャビネット品番※	KR~, KW~
※この品番は	KR, KW:2010年8月~2015年11月
備考	③との違い:高さ
手配可否	不可

◆網かご画像一覧◆
に戻る

【形状と寸法】

※注意事項
シンク下のキャビネットを漏水などにより入れ替えている場合は、その他のキャビネットの品番もご確認ください。

■シンク形状一覧表

◆はじめに◆資料のつかいかた
に戻る

シンク形状一覧表 1

画像をクリックすると、該当する網かごの詳細情報へリンクします。

シリーズ名	画像 (シンク名称・寸法)	
販売期間		
品番頭文字		
デラックスシリーズ	ホーロー	
販売期間		
1981~1987年		
品番頭文字		
K	ダブル	
	ステンレス	

※注意事項

漏水などでシンク下のキャビネットを入れ替えている場合は、その他のキャビネット品番もご確認ください。

【詳細情報】

網かご品番	KXZWN87382
幅	約142mm
奥行き	約142mm
高さ	約43mm ※約53・48・47mmいずれの場合もKXZWN87382でお取り替えいただけます。
材質	ステンレス
キャビネット品番(頭文字)	KR～、KE～、KT～、KW～、KS～、K2～
シンク種類	KR:すべり台シンク(クリスタル・人工大理石・ステンレス) KE:すべり台シンク(クリスタル・人工大理石・ステンレス) KT:すべり台シンク(クリスタル・人工大理石・ステンレス) KS:すべり台シンク(人工大理石・ステンレス) KW:すべり台シンク(人工大理石・ステンレス) K2:すべり台シンク(人工大理石・ステンレス)
排水金具出荷時期 (シリーズ名)	KR:2010年8月～2016年11月(クラッソ) KE:2016年8月～2020年12月(ザ・クラッソ) KT:2020年9月～(ザ・クラッソ) KS:2016年9月～(ミッテ) KW:2010年8月～2016年12月(C J) K2:2014年8月～2017年12月(ハウスメーカー向け)
備考	

【形状と寸法】

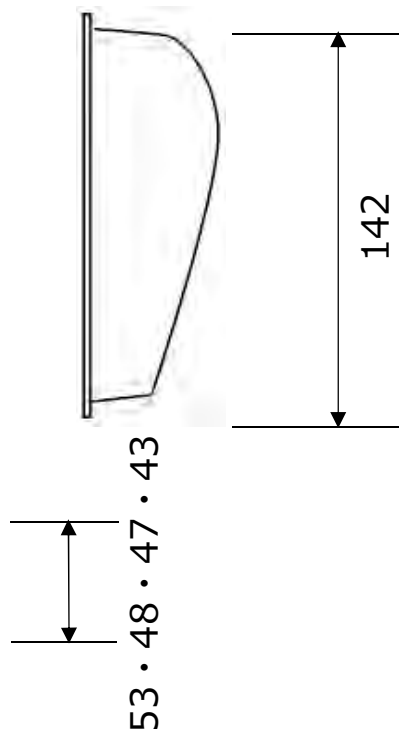
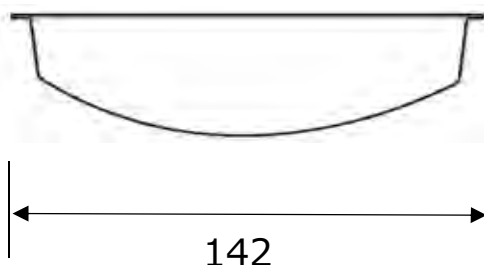

【詳細情報】

網かご品番	品番なし
幅	約136mm
奥行き	約119mm
高さ	約47mm
材質	かごの上部周囲と底面周囲が樹脂製。 メッシュ部分はステンレス。
キャビネット品番(頭文字)	N～、KN～
シンク種類	N:スペースアップ、フラットスペースアップ KN:スペースアップ、フラットスペースアップ
排水金具出荷時期 (シリーズ名)	N:1996年～2000年(bulthaupsystem25J) KN:1995～1999年(New Legacess)
備考	

【形状と寸法】

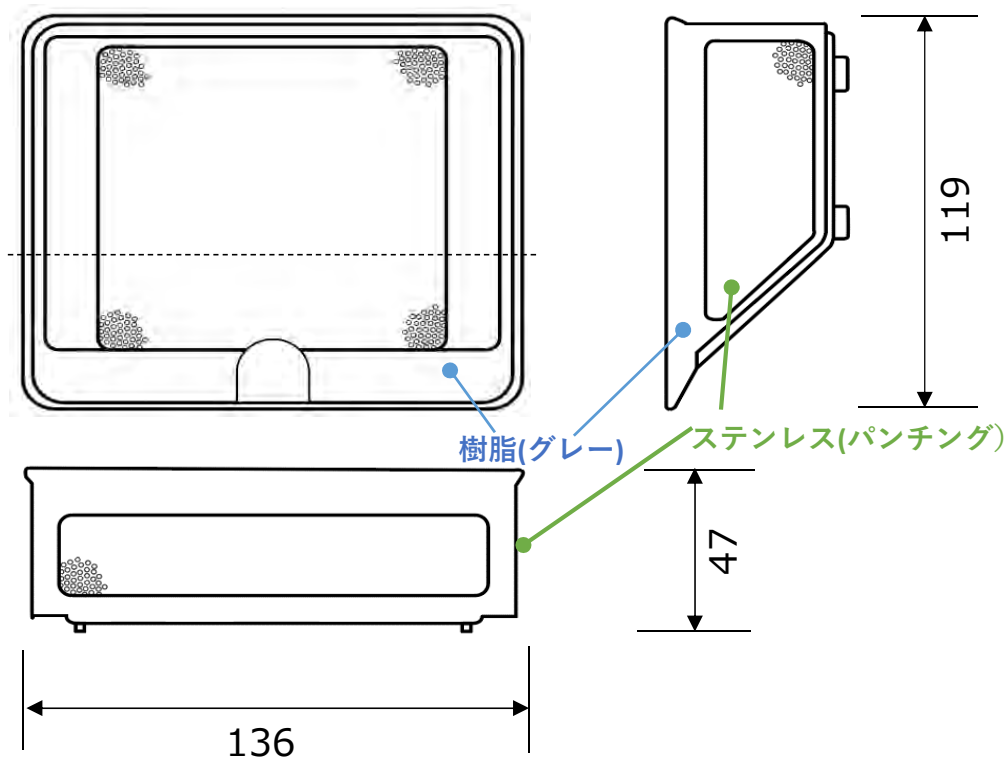
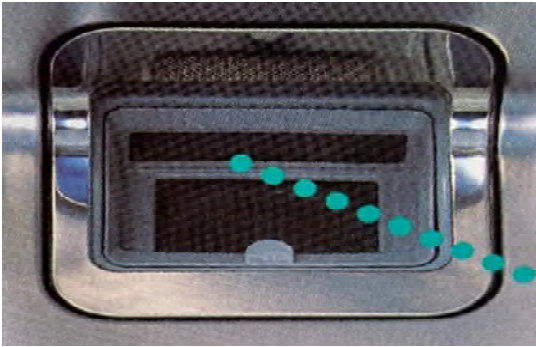

【詳細情報】

網かご品番	KXZWN87301 (旧KNZN99002)
幅	約137mm
奥行き	約118mm
高さ	約46mm
材質	周囲：樹脂。 内側：ステンレス。
キャビネット品番(頭文字)	N～、KN～
シンク種類	N:スペースアップ、フラットスペースアップ KN(New Legaccess):スペースアップ、フラットスペースアップ
排水金具出荷時期 (シリーズ名)	N:1996～2000年(bulthaupsystem25J) KN:1995～1999年(New Legaccess)
備考	<ul style="list-style-type: none"> ・②品番なしの代替品。 ・初期の品番：KNZN99002

【形状と寸法】

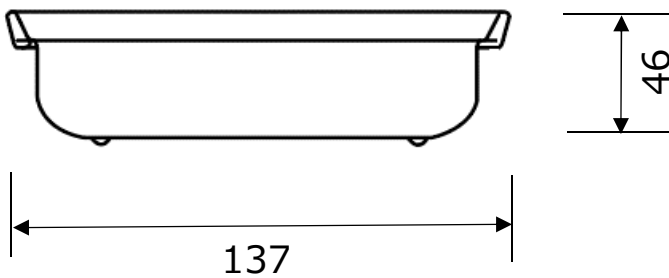
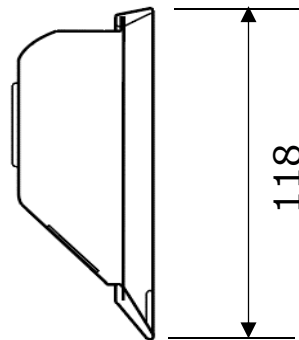

【詳細情報】

網かご品番	KHZWN86021J002
幅	約177mm
奥行き	約148mm
高さ	約29mm
材質	ステンレス
キャビネット品番(頭文字)	KH~
シンク種類	フレックス、コンパクトフレックス、スペースアップC、コンパクトC
排水金具出荷時期 (シリーズ名)	2005年9月~2011年3月(キューイジア)
備考	

【形状と寸法】

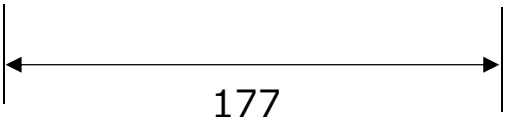
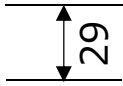
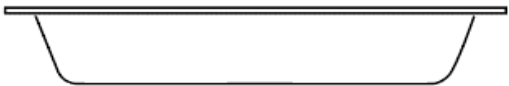
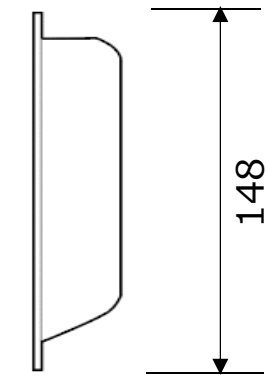



【詳細情報】

網かご品番	WN89195
幅	約161mm
奥行き	約139mm
高さ	約33mm
材質	ステンレス
キャビネット品番(頭文字)	KH~
シンク種類	クリスタルCシンク、クリスタルデザインカウンター、プレーンフレックスCシンク
排水金具出荷時期 (シリーズ名)	2007年8月~2011年3月(キュージア)
備考	

【形状と寸法】

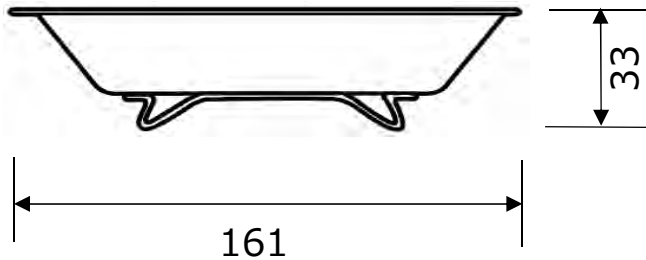
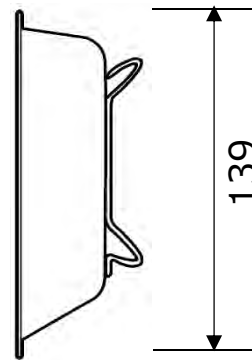

【詳細情報】

網かご品番	KNZN89095AMI
幅	約141mm
奥行き	約128mm
高さ	約50mm
材質	ステンレス
キャビネット品番(頭文字)	KN~
シンク種類	KN(新Legacess) : スペースアップN KN(スーパーレガセス) : スペースアップN(バックアップカウンター用含む) 、スペースアップS、スペースアップF、フレックス、コンパクトフレックス
排水金具出荷時期 (シリーズ名)	KN:1997年7月~2001年(新Legacess) KN:1999年7月~2005年12月(スーパーレガセス)
備考	

【形状と寸法】

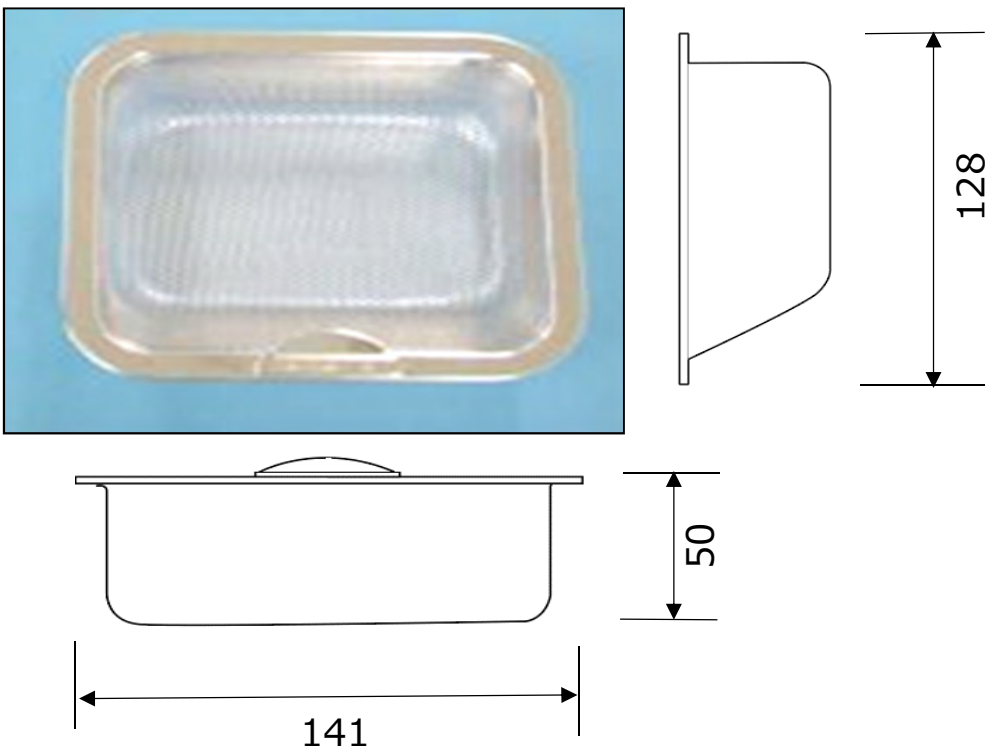

【詳細情報】

網かご品番	KXZWN87201
幅	約144mm
奥行き	-
高さ	約47mm
材質	ステンレス
キャビネット品番(頭文字)	KC~, KL~, KR~, KD~, KW~,
シンク種類	KC:スペースアップL、コンパクトL、スマイルクリーンL、コンパクトスマイルクリーンL
	KL:フレックス、コンパクトフレックスL、スペースアップL、コンパクトL、スマイルクリーンL、コンパクトスマイルクリーンL
	KR:スペースアップシンク、スペースアップシンクS、スマイルクリーンシンク、スマイルクリーンシンクS
	KD:スペースアップシンク、スペースアップシンクS
	KW:スペースアップシンク・スペースアップシンクS、スマイルクリーンシンク・スマイルクリーンシンクS
排水金具出荷時期 (シリーズ名)	KC:2006年8月~2011年7月(AZ)
	KL:2005年9月~2011年3月(レガセス)
	KR:2010年8月~2015年11月(クラッソ)
	KD:2010年8月~2014年7月(LK)
	KW:2010年10月~2015年11月(CJ)
備考	①との違い：深さ・断面形状

【形状と寸法】

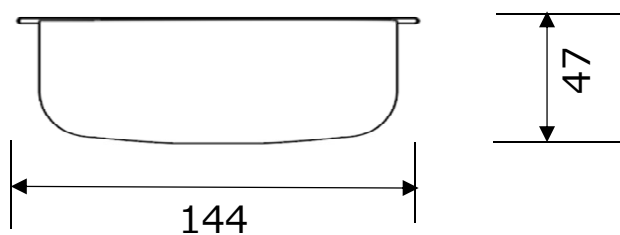
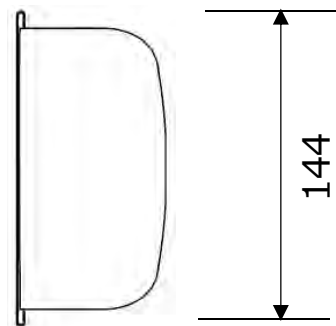



【詳細情報】

網かご品番	KXZWN87370
幅	約144mm
奥行き	-
高さ	約55mm
材質	ステンレス
キャビネット品番(頭文字)	KW~, KE~, KR~, KT~
シンク種類	KR:スマイルクリーン、スマイルクリーンS KW:スマイルクリーン、スマイルクリーンS KE:スマイルクリーン、スマイルクリーンS、スペースアップ、スペースアップS KT:スマイルクリーン、スマイルクリーンS、スペースアップ、スペースアップS
キッチン発売時期 (シリーズ名)	KR:2015年8月~2016年11月(クラッソ) KW:2015年8月~2016年12月(CJ) KE:2016年8月~2020年12月(ザ・クラッソ) KT:2020年9月~(ザ・クラッソ)
備考	⑩との違い:深さ・断面形状

【形状と寸法】

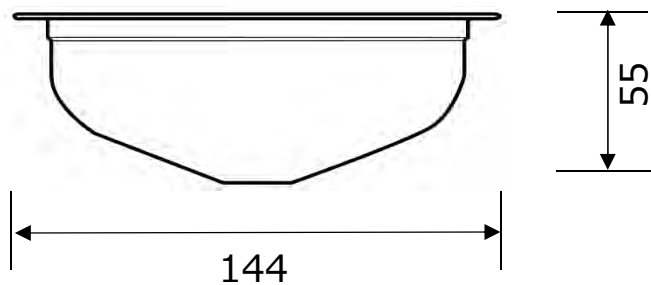
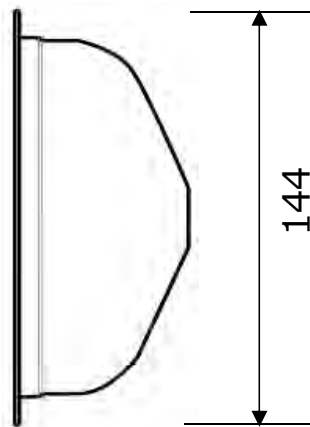



【詳細情報】

網かご品番	KFZN89001
幅	約144mm
奥行き	-
高さ	約47mm
材質	ステンレス
キャビネット品番(頭文字)	KN~, N~, KF~, KA~, KC~
シンク種類	KN:ミドル、ジャンボ N:コンパクト KF(スタイル f):スペースアップB、Dシンク、Cシンク KF(STYLE F):スペースアップF、コンパクトF KA:スペースアップF、コンパクトF KC:スペースアップF、コンパクトF
排水金具出荷時期 (シリーズ名)	KN:1995年3月~2001年(ニューレガセス) N:1996年8月~2001年(システム25J) KF:2000年~2003年(スタイル f) KF:2003年2月~2007年1月(STYLE F) KA:2006年8月~2011年9月(STYLE F) KC:2006年8月~2011年7月(A Z)
備考	排水金具一式で交換ください。

【形状と寸法】



樹脂(グレー)

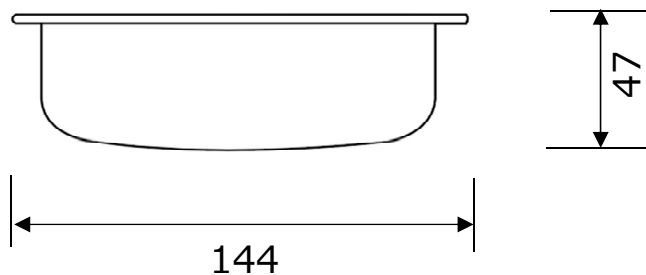
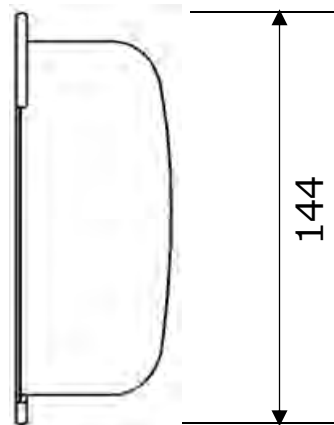



【詳細情報】

網かご品番	KXZWN87340
幅	約144mm
奥行き	-
高さ	約47mm
材質	ステンレス
キャビネット品番(頭文字)	KS~
シンク種類	KS:スペースアップ、スペースアップS、スマイルクリーン
排水金具出荷時期 (シリーズ名)	KS:2014年3月~(ミッテ)
備考	

【形状と寸法】



樹脂(グレー)

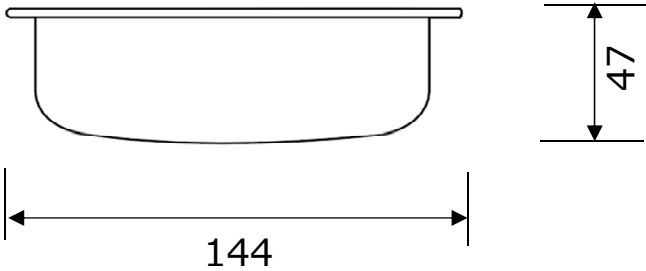
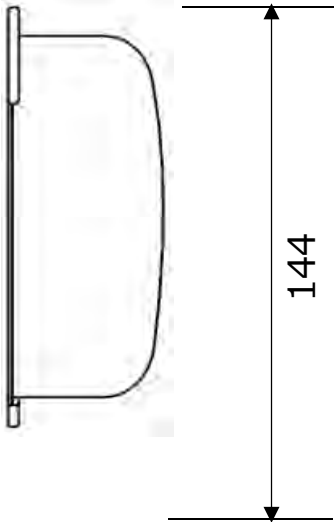







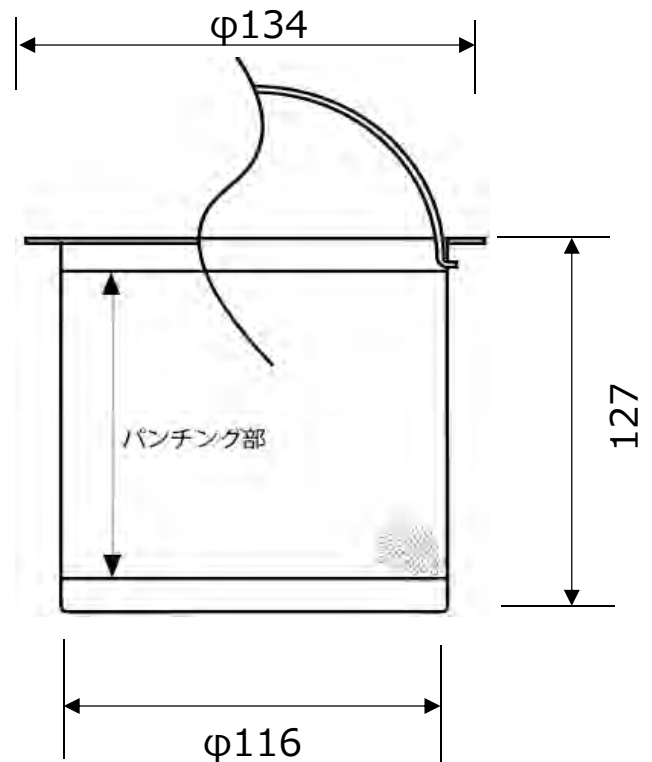















【詳細情報】

網かご品番	KU98016
幅	約φ134(底面約φ116)
奥行き	-
高さ	約127mm
材質	ステンレス
キャビネット品番(頭文字)	K~, B~, N~, KU~, KN~, KT~
シンク種類	K:品揃えのシンク全て B:品揃えのシンク全て N:クッキングシンク、コンパクト KU:品揃えのシンク全て KN:ミドル、ジャンボ KT:品揃えのシンク全て
排水金具出荷時期 (シリーズ名)	K:1981~1987年(デラックス、ファミリー) B:1986年~2001年(THE KITCHEN bulthaup) N:1996年~2000年(bulthaup system25J) KU:1988年~1998年(THE KITCHEN Legacess) KN:1995年~1999年(New Legacess) KN:1999年~2001年(新Legacess) KT:1995年~1998年(ESキッチン)
備考	ESキッチン用は樹脂製でした。

【形状と寸法】



シンク形状一覧表 1

シリーズ名 販売期間 キャビネット品番(頭文字)	シンク画像・名称・寸法・網かごNo.		
デラックスシリーズ 販売期間 1981~1987年 キャビネット品番(頭文字) K~	ホーロー  寸法不明 ダブル		
	ステンレス  寸法不明 ダブル	 寸法不明 ジャンボ	 寸法不明 シングル
ファミリーシリーズ 販売期間 1981~1987年 キャビネット品番(頭文字) K~	ホーロー  寸法不明 ダブル		
	ステンレス  寸法不明 シングル	 寸法不明 ジャンボ	 寸法不明 ダブル
THE KITCHEN bulthaup (ザ キッチン ブルトハウプ) 販売期間 1986~1996年 キャビネット品番(頭文字) B~	ホーロー  シングル W612×D400×H190	 ミドル W712×D400×H190	 ジャンボ W915×D400×H190
	 ダブル 大 W610×D400×H190 小 W355×D400×H190	 パーティシンク W350×D350×H200	 スーパーシンク W812×D530×H190 画像は ステンレス
	ステンレス  シングル W650×D400×H190	 ミドル W750×D400×H200	 ジャンボ W950×D402×H190
	 ダブル 大 W650×D400×H200 小 W310×D400×H200	 コンパクト W550×D400×H190	 スーパーシンク W800×D530×H190
	 ニュージャンボ W1016×D410×H190	 オーバーラップ	

シンク形状一覧表1の網かご

全て網かごNo⑪

クリックすると詳細情報へリンクします。

シンク形状一覧表 2

シリーズ名 販売期間 キャビネット品番(頭文字)	シンク画像・名称・寸法・網かごNo.		
THE KITCHEN integrate (ザ キッチン インテグレート) 販売期間 1990~2000年 キャビネット品番(頭文字) B~	ステンレス  寸法不明 キッキングシンク ⑩		
bulthaupsystem25J (ブルトハウプ システム25ジェイ) 販売期間 1996~2000年 キャビネット品番(頭文字) N~	ステンレス  寸法不明 キッキングシンク ⑩ <div style="display: flex; justify-content: space-around;"> <div data-bbox="422 801 662 958">  スペースアップ ② </div> <div data-bbox="767 801 1082 958">  フラットスペースアップ ② </div> <div data-bbox="1236 801 1417 958">  コンパクト ⑧ </div> </div>		
Eスキッチン (イーエスキッチン) 販売期間 1995~1998年 キャビネット品番(頭文字) KT~	ステンレス <div style="display: flex; justify-content: space-around;"> <div data-bbox="432 1048 646 1167">  ミドル ⑩ </div> <div data-bbox="799 1048 1070 1167">  ジャンボ ⑩ </div> </div>		
THE KITCHEN Legacess (ザ キッチン レガセス) 販売期間 1988~1995年 キャビネット品番(頭文字) KU~	ステンレス <div style="display: flex; justify-content: space-around;"> <div data-bbox="432 1256 667 1391">  スーパー W800×D530×H190 ⑩ </div> <div data-bbox="831 1256 1054 1391">  シングル W650×D400×H190 (ステンレスカウンターの場合H215) ⑩ </div> <div data-bbox="1166 1256 1469 1391">  ダブル 大 W650×D400×H190 小 W310×D400×H200 (ステンレスカウンターの場合H215) ⑩ </div> </div> <div style="display: flex; justify-content: space-around; margin-top: 10px;"> <div data-bbox="432 1518 683 1637">  ジャンボ W950×D400×H190 (ステンレスカウンターの場合H215) ⑩ </div> </div>		
※ステンレスカウンターの場合、シングルシンクとジャンボシンクは水栓取付位置が中央になります。			
New Legacess (ニューレガセス) 販売期間 1995~1999年 キャビネット品番(頭文字) KN~	ステンレス <div style="display: flex; justify-content: space-around;"> <div data-bbox="432 1787 662 1921">  スペースアップ W774×D479(最大部)×H205 ② </div> <div data-bbox="815 1787 1034 1921">  ミドル W750×D400×H215 ⑧ </div> <div data-bbox="1166 1787 1469 1921">  ジャンボ W920×D400×H215 ⑧ </div> </div>		

New Legacessシンク品揃えは「シンク形状一覧表3」へつづく

シンク形状一覧表 3

シリーズ名 販売期間 キャビネット品番(頭文字)	シンク画像・名称・寸法・網かごNo.		
New Legacess (ニューレガセス) 販売期間 1995~1999年 キャビネット品番(頭文字) KN~	ステンレス  フラットスペースアップ W774×D479(最大部)×H205 フラット部W375 ②		
新 Legacess (レガセス) 販売期間 1999~2001年 キャビネット品番(頭文字) KN~	ステンレス  スペースアップN W774×D479(最大部)×H205 ⑥	ステンレス  ミドル W750×D400×H215 ⑧	ステンレス  ジャンボ W920×D400×H215 ⑧
SUPER LEGACESS (スーパーレガセス) ※SUPER LEGACESS L SUPER LEGACESS LX SUPER LEGACESS クリスタ ルシリーズを含む 販売期間 1999~2005年 キャビネット品番(頭文字) KN~	ステンレス  スペースアップN ⑥	ステンレス  スペースアップF ⑥	ステンレス  バックアップカウンター用※ スペースアップN ⑥
	 バックアップカウンター用※ スペースアップF ⑥		 ※参考画像：バックアップカウンター
	 フレックス ⑥	 コンパクトフレックス ⑥	 スペースアップS ⑥
GUIZIA (キュージア) 販売期間 2005~2010年 キャビネット品番(頭文字) KH~	ステンレス  フレックス ④	ステンレス  コンパクトフレックス ④	ステンレス  スペースアップC ④
	 コンパクトC ④		

キュージアシンク品揃えは「シンク形状一覧表4」へつづく











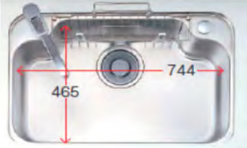

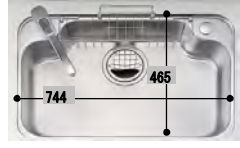

シンク形状一覧表 4

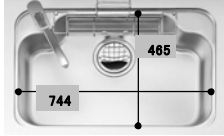
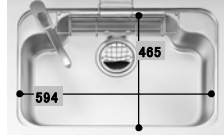
シリーズ名 販売期間 キャビネット品番(頭文字)	シンク画像・名称・寸法・網かごNo.		
GUISTIA (キュイジア) 販売期間 2005~2010年 キャビネット品番(頭文字) KH~	クリスタル		人工大理石
			
	クリスタルCシンク ⑤	クリスタルデザインカウンター ⑤	ブレンフレックスCシンク ⑤
スタイル f (スタイル エフ) 販売期間 2000~2003年 キャビネット品番(頭文字) KF~	ステンレス		
			
STYLE F (スタイル エフ) 販売期間 2003~2006年 キャビネット品番(頭文字) KF~	ステンレス		
			
STYLE F (スタイル エフ) 販売期間 2006~2011年(KA) キャビネット品番(頭文字) KA~	ステンレス		
			
LEGACESS (レガセス) 販売期間 2005~2010年 キャビネット品番(頭文字) KL~	ステンレス		
			
	ステンレス	人工大理石	
			
Frame kitchen (フレームキッチン) 販売期間 旧：2004~2005年 新：2005~2010年 キャビネット品番(頭文字) KN~ KH~	ステンレス		
			
HBSK (エイチビーエスケー) 販売期間 2005~2006年 キャビネット品番(頭文字) KF~	ステンレス		
			
	Dシンク 販売終了	Jシンク 販売終了	Cシンク 販売終了

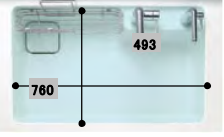

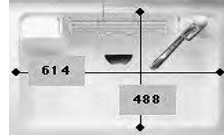
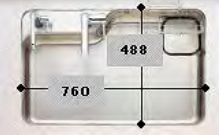
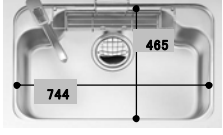
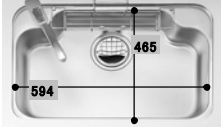





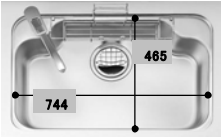
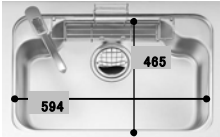

◆はじめに◆資料のつかいかた
に戻る

シンク形状一覧表 5

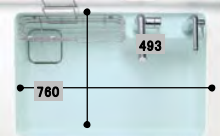
シリーズ名 販売期間 キャビネット品番(頭文字)	シンク画像・名称・寸法・網かごNo.		
AZ (エーゼット) 販売期間 2006~2009年 キャビネット品番(頭文字) KC~	ステンレス  <p>スペースアップFシンク 販売終了</p>	ステンレス  <p>コンパクトFシンク 販売終了</p>	ステンレス  <p>スペースアップL 販売終了</p>
CURASSO (クラッソ) 販売期間 2010~2016年 キャビネット品番(頭文字) KR~	ステンレス  <p>コンパクトL ⑦</p>	人工大理石  <p>スマイルクリーンL ⑦</p>	人工大理石  <p>コンパクトスマイルクリーンL ⑦</p>
C J (シージェイ) 販売期間 2010~2016年 キャビネット品番(頭文字) KW~	ステンレス  <p>すべり台シンク 画像はR仕様 ①</p>	ステンレス  <p>スペースアップシンク ⑦⑧</p>	ステンレス  <p>スペースアップシンクS ⑦⑧</p>
	クリスタル  <p>すべり台シンク 画像はL仕様 ①</p>		
	人工大理石  <p>すべり台シンク 画像はL仕様 ①</p>	人工大理石  <p>スマイルクリーンシンク ⑦⑧</p>	人工大理石  <p>スマイルクリーンシンクS ⑦⑧</p>
	ステンレス  <p>すべり台シンク 画像はR仕様 ①</p>	ステンレス  <p>スペースアップシンク ⑦⑧</p>	ステンレス  <p>スペースアップシンクS ⑦⑧</p>
	人工大理石  <p>すべり台シンク 画像はL仕様 ①</p>	人工大理石  <p>スマイルクリーンシンク ⑦⑧</p>	人工大理石  <p>スマイルクリーンシンクS ⑦⑧</p>

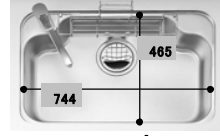
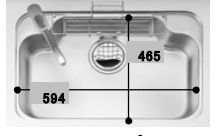
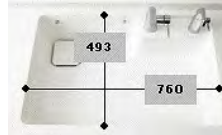
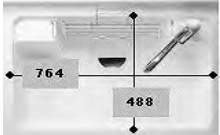
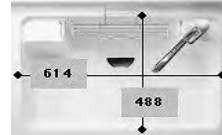
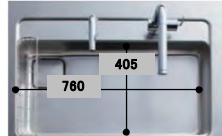
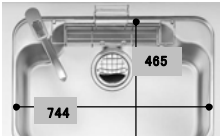
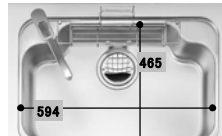
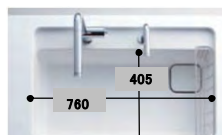
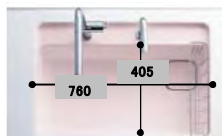
シンク形状一覧表 6

シリーズ名 販売期間 キャビネット品番(頭文字)	シンク画像・名称・寸法・網かごNo.		
LK (エルケー) 販売期間 2010~2014年 キャビネット品番(頭文字) KD~	ステンレス  スペースアップシンク ⑦	ステンレス  スペースアップシンクS ⑦	
	人工大理石  スマイルクリーンシンク ⑦	人工大理石  スマイルクリーンシンクS ⑦	
ハウスメーカー向け 販売期間 2014年~2017年 キャビネット品番(頭文字) K2	ステンレス  すべり台シンク 画像はR仕様 ①	人工大理石  すべり台シンク 画像はL仕様 ①	
ミツテ 販売期間 2014年~ キャビネット品番(頭文字) KS~	ステンレス  すべり台シンク 画像はR仕様 ①	ステンレス  スペースアップシンク ⑨	ステンレス  スペースアップシンクS ⑨
	人工大理石  すべり台シンク 画像はL仕様 ①	人工大理石  スマイルクリーンシンク ⑨	人工大理石  スマイルクリーンシンクS ⑨
THE CURASSO (ザ クラッソ) 販売期間 2016~2020年(KE) 2020年~(KT) キャビネット品番(頭文字) KE・KT~	ステンレス  スクエアすべり台シンク ①	ステンレス  スペースアップシンク ⑧	ステンレス  スペースアップシンクS ⑧
	クリスタル  スクエアすべり台シンク 画像はL仕様 ①		
	人工大理石  スクエアすべり台シンク ①	人工大理石  スマイルクリーンシンク ⑧	人工大理石  スマイルクリーンシンクS ⑧