

<必要部材>

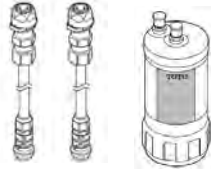

手配品番	品名
KTTK302BX	浄水器

<作業手順>

1. 止水栓を止める。
2. アルカリ本体に接続されているホースを取り外す。

捨て水ホースタイプ①

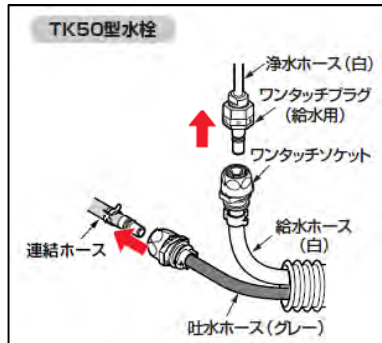
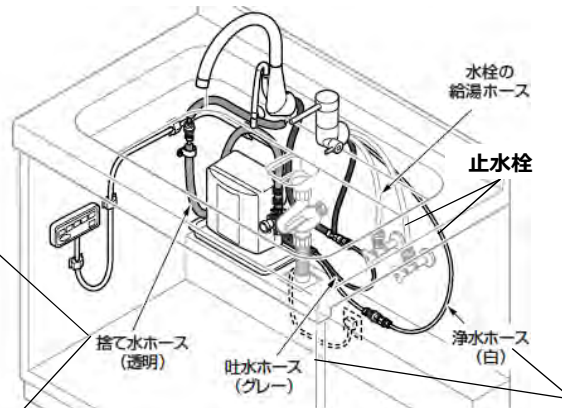
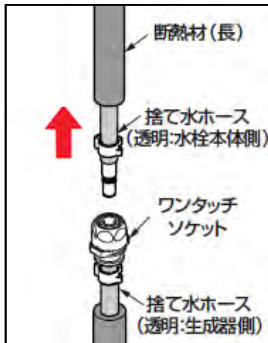

捨て水ホースタイプ②

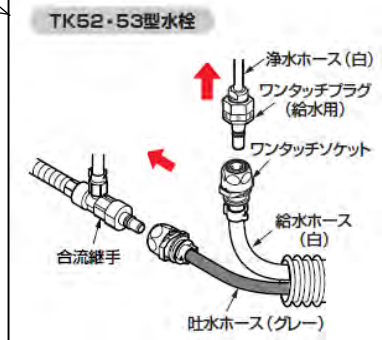
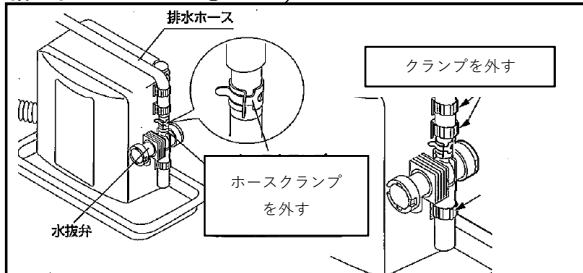

2-1 ワンタッチソケットに貼られたシールをはがし、指で押してリングを広げ、片方ずつ下側へ下げる。

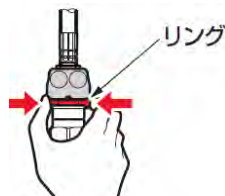

2-2 スリーブを回し、凹部と凸部を合わせ、スリーブを下げてホースを引き抜く。

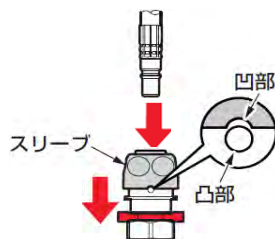

3. ホース内の水を抜く。水栓のレバーハンドルを中央位置で上げ、ホースを振ってホース内の水を抜く。

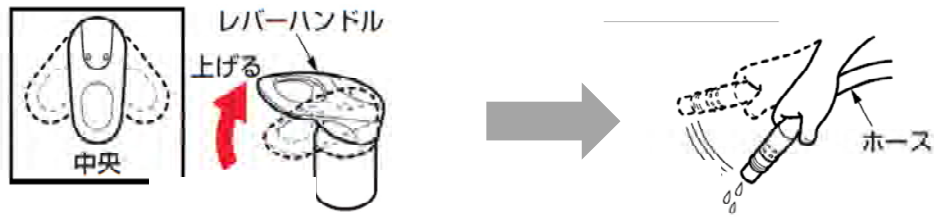

注意

残水を抜かないと、接続するホースに完全に差し込めないため、ホースが抜けて水漏れする恐れがあります。

4. キャビネットパターンと浄水カートリッジの設置位置を確認する。

(浄水器の施工説明書にて詳細ご確認ください)

5. 既存ホースを浄水器側のワンタッチソケットに接続する。

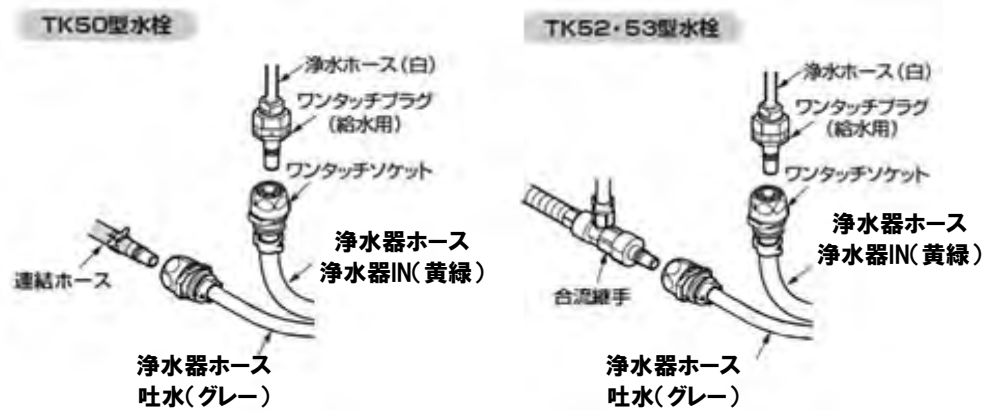

【浄水器ホースの向き】

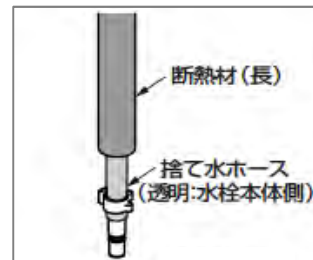
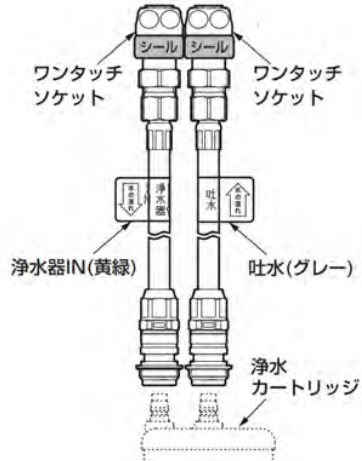

※捨て水ホースには何も接続しません

6. 止水栓を開け各部からの漏水がないことを確認する。

(浄水器の施工説明書の「通水確認」をご参照ください)

浄水器の設置につきましては、浄水器に付属の施工説明書をご確認ください。