

<必要部材>

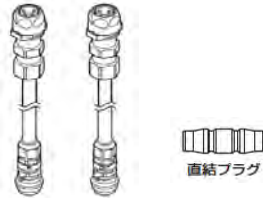

手配品番	品名	手配個数
TH5G0258	ワンタッチソケット	2
TH97011	リング	2
TH93A48R	パッキン	2
TH93A441	連結用ホース (IN)	1
TH93A451	連結用ホース (OUT)	1
TH976681	直結プラグ	1

<作業手順>

1. 止水栓を止める。
2. アルカリ本体に接続されているホースを取り外す。

捨て水ホースタイプ①

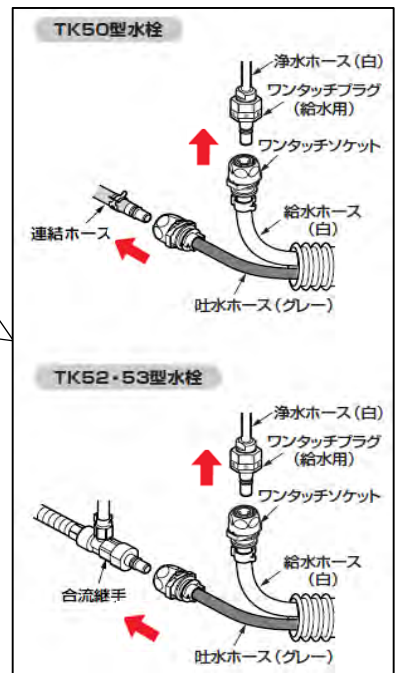
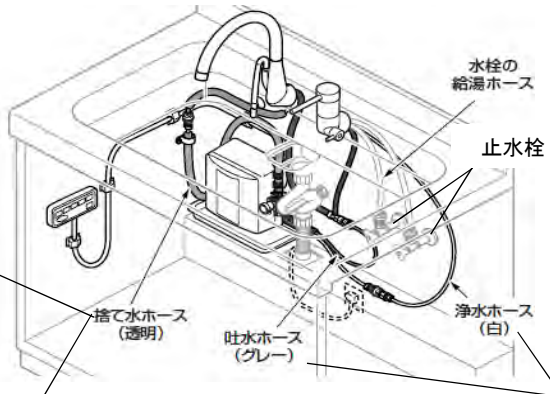
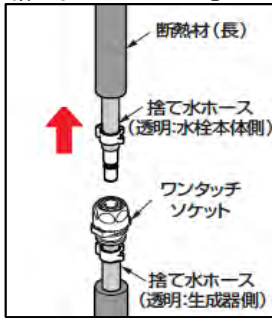

捨て水ホースタイプ②

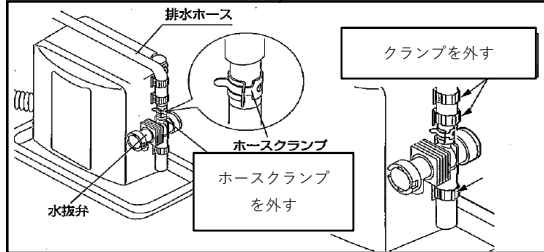

- 2-1 ワンタッチソケットに貼られたシールをはがし、指で押してリングを広げ、片方ずつ下側へ下げる。

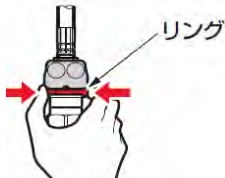

- 2-2 スリーブを回し、凹部と凸部を合わせ、スリーブを下げ、ホースを引き抜く。

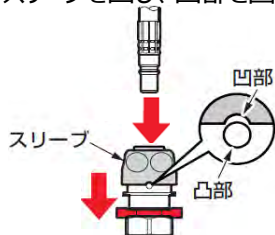

3. ホース内の水を抜く。水栓のレバーハンドルを中央位置で上げ、ホースを振ってホース内の水を抜く。



注意

残水を抜かないと、接続するホースに完全に差し込めないため、ホースが抜けて水漏れする恐れがあります。

4. 手配した部材を組立て、ワンタッチソケットに既存ホースを接続する。

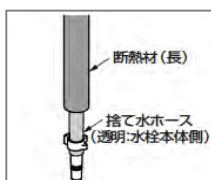
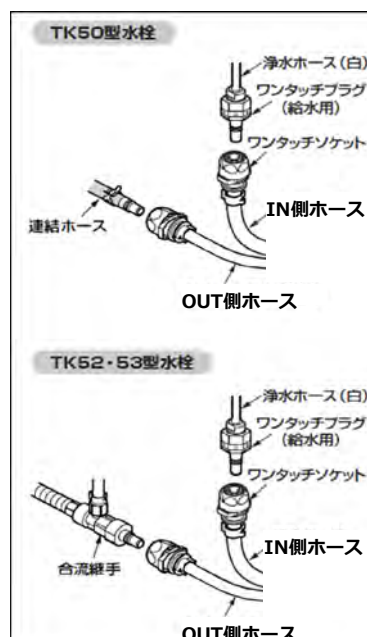

※捨て水ホースには何も接続しません

4-1 既存のホースをワンタッチソケットの奥までまっすぐにカチッと音がするまで) 差し込む。

※確実に差し込まないと、水漏れの原因になります。

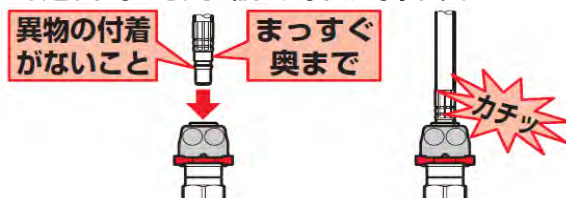

4-2 ホースをまっすぐ引っ張って外れない(抜けない)ことを必ず確認する。



5. 直結プラグでホースをつなぐ。IN側、OUT側ホースに直結プラグを接続する。



注意

直結プラグに異物の付着がないことを確認し、ホースに真っすぐ奥まで（カチッと音がするまで）確実に差し込んでください。

6. 通水確認

止水栓を開けて、**接続部などから水漏れがないことを確認**する。