

生産中止図面

2008/03

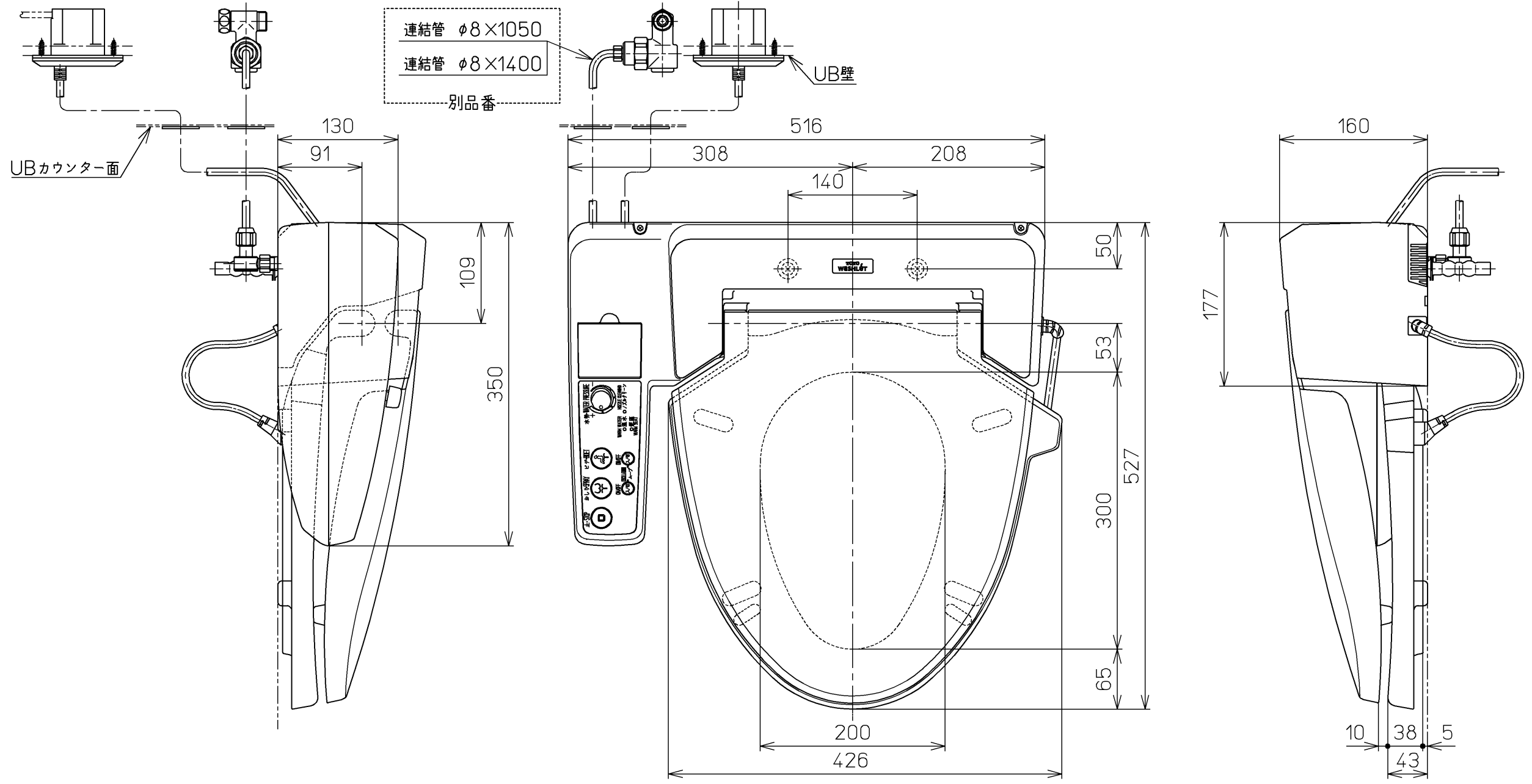

別手配(客先)
電源ケーブル: 600Vビニル絶縁ビニルシースケーブル平形(VVF)
3×φ1.6又は3×φ2.0

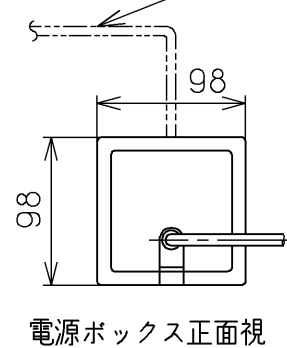

電源ボックス正面視

電源コード: ビニルキャブタイヤ丸形コード(VCTF)
3×1.25mm² L=1800

*定格: AC100V-243W 50/60Hz

TOTO			単位 mm	名称 ホテル用洗浄暖房便座
製図 北 本 真	検図 西 里 因 間	日付 97-10-09	尺度 1 : 5	品番 TCF523
備考				図番 TCF523=A0106
A3			ページNo.	1-1 (改)