

1ケ

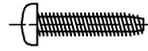

$\phi 3 \times 14$
(1:1)
1ケ

- <梱包数>
- 手動洗浄ユニット x 1
 - 十字穴付きなべタッピンねじ 3×14 x 1
 - 排水レバー x 2
 - 止め輪 x 2
 - 回り止め x 1
 - スペーサー x 1
 - パッキン x 1
 - ナットW18 x 1
 - 施工説明書 x 1

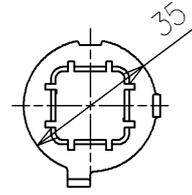

回り止め
1ケ

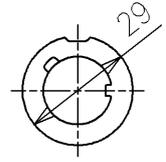

スペーサー
1ケ

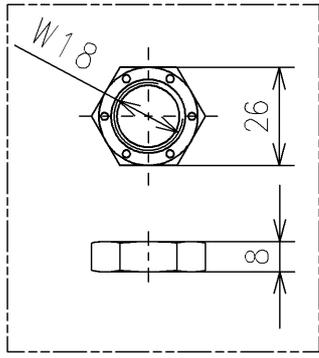

1ケ

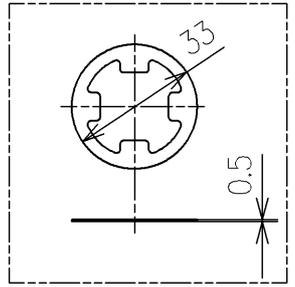

パッキン
1ケ

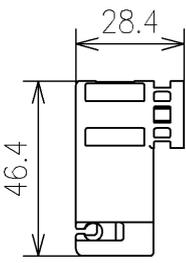

2ケ

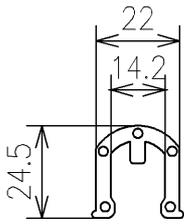

2ケ



(縮尺:フリー)
1ケ

TOTO			単位 mm	名称 手動ハンドルユニット	
				品番 HH07052	
製図 米	検図 稻垣 新川	日付 19/05/30	尺度 1:2	図番 HH07052=D2	
備考				ページNo . 1/1 (改)	
				A4	