

(1:3)  
1ヶ

- <梱包数>
- ブラケット本体 ×1
  - 丸タッピンねじ5.8×50 ×4
  - トラス小ねじM5×35 ×2
  - ゴムフッシュM5 ×2
  - ワッシャー5.5×20×1 ×2
  - クッション材 ×1
  - フックハンガー ×1
  - トラスタッピンねじ5×35 ×1
  - 施工説明書 ×1
  - 型紙 ×1

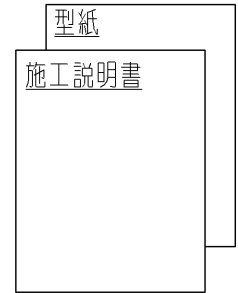

(縮尺:フリー)  
1ヶ

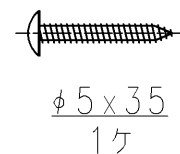
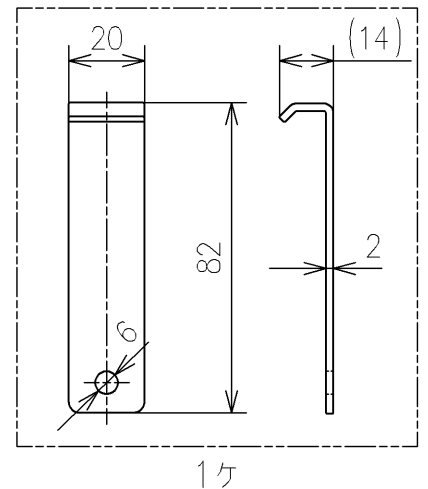
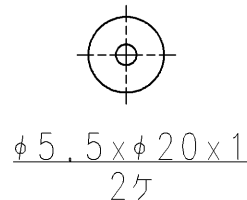
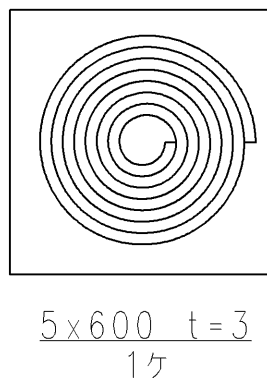
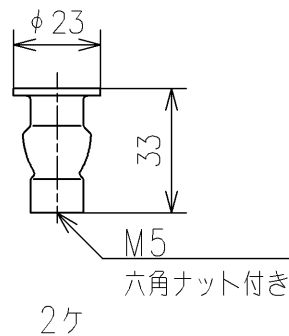
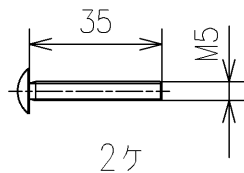
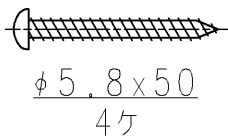

			単位	mm	名称	
			尺度	1:2	固定ブラケット	
製図	検図	日付	尺度		品番	HM40S
米	稲垣 新川	19/05/21	1:2		図番	HM40S=D2
備考 L40D用					ページNo	1/1 (改)