

## TOTO

## 心間変換アダプター

TBN01206型

商品の機能が十分に発揮されるように、この施工説明書の内容に沿って正しく取り付けてください。取り付け後は、お客様にご使用方法を十分にご説明ください。

## 1. 安全上の注意(安全のために必ずお守りください)

取り付け前に、この「安全上の注意」をよくお読みのうえ、正しく取り付けてください。

- この説明書では商品を安全に正しく取り付けいただき、お客様や他の人々への危害や財産への損害を未然に防止するために、いろいろな表示をしています。その表示と意味は次のようになっています。

- お守りいただく内容の種類を、次の絵表示で区分し、説明しています。



警告

この表示の欄の内容を無視して誤った取り扱いをすると、人が死亡または重傷を負う可能性が想定される内容を示しています。



は、必ず実行していただく「強制」内容です。左図は、「必ず実行」を示します。

## 警告

配管部の元栓が確実に閉まっていることを確認後、取り替えを行う

湯側は高温の湯が出てやけどをしたり、水漏れにより家財などをめらす財産損害発生のおそれがあります。



元栓

湯側の脚が熱くないことを確認後、取り替えを行う

水栓使用直後は高温になっているために、やけどをすおそれがあります。

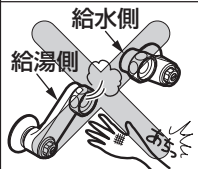

給湯側

給水側

取付脚部や配管に腐食・ひび割れ・水漏れなどがないことを十分に確かめ、取り付ける

腐食などがあると、やけどをしたり、家財などをめらす財産損害発生のおそれがあります。



必ず実行

## 2. 部品の確認

次の部品があることを確認してください。

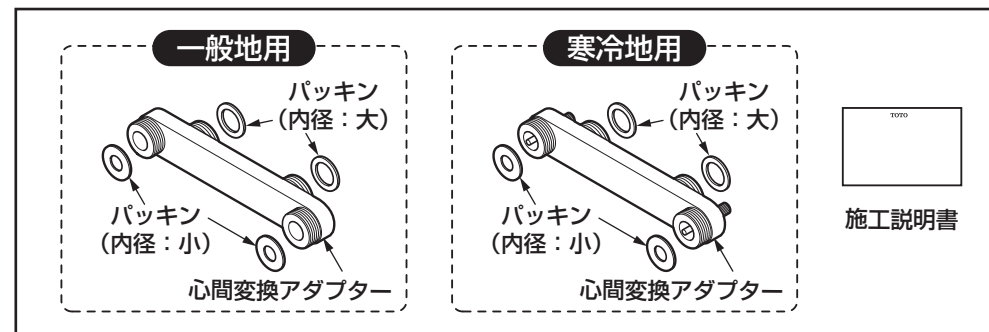

## 3. 取り付け前に

- 取り替え前の水栓がTOTOの壁付サーモスタット混合水栓であることを確認してください。  
※ねじサイズが異なるため、TOTOの壁付2ハンドル混合水栓には取り付けできません。
- 取付脚の間隔を測り、90mmであることを確認してください。
- 水栓を前後にゆすってガタツキがないか確認してください。

(単位: mm)

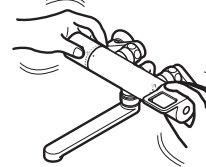
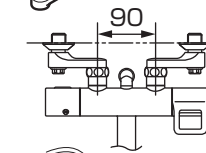
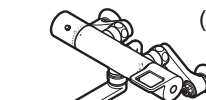

## 注意

ガタツキがあるまま工事しないでください。水漏れなどの危険があります。

裏面へつづく

# 4. 施工手順

## 1 元栓、または止水栓を確実に閉める

①水道メーターの元栓または水栓金具の止水栓を確実に閉める。

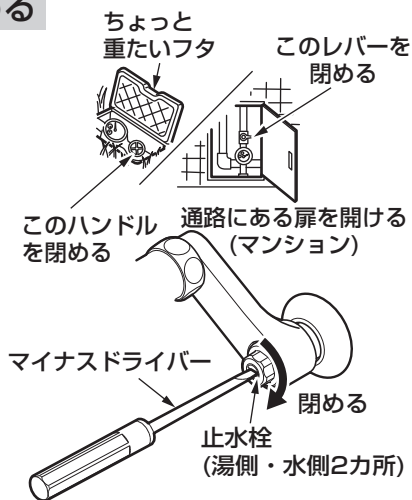

②切替 (開閉) ハンドルを開け、水が出ないことを確認する。

### 注意

取付脚部に腐食・ひび割れ・水漏れなどのないことを十分に確認してください。また、配管や取付脚部の強度も十分に確認してください。取り付け後、破損、水漏れのおそれがあります。

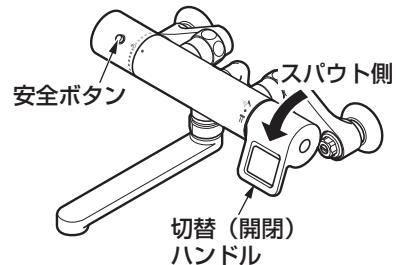

## 2 水栓本体の取り外し

取付脚の袋ナットをモンキーレンチでゆるめ、水栓本体を取り外す。

### 注意

取付脚がゆるまないよう十分に手で保持してください。

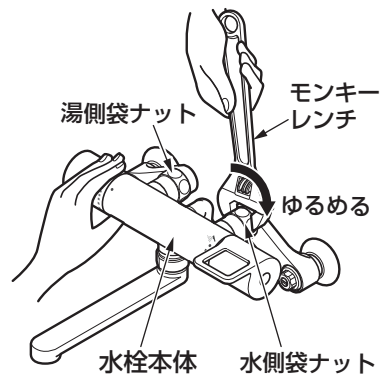

## 3 水栓本体の取り付け

①本体と取付脚の間にある古いパッキンを取り除く。

②心間変換アダプターと水栓本体を取り付ける。

③取付脚に心間変換アダプターを取り付ける。

### 注意

必ず同梱の新しいパッキンと交換してください。  
水漏れのおそれがあります。

