

TOTO

東陶機器株式会社

修理・取扱いのご相談は

まずお求めの取付店・販売店へ

取付店	〒	印
販売店	電話	

転居や贈答品などでお求めの取付店・販売店へご相談できない場合は下記TOTO窓口へ

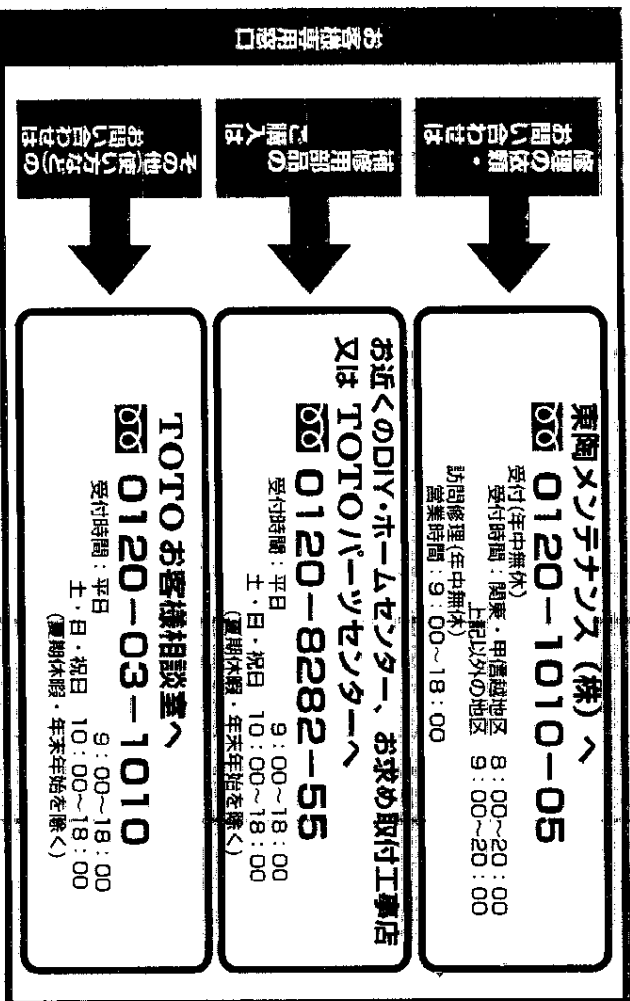

東陶メンテナンス(株)へ
☎ 0120-1010-05
受付(年中無休)
受付時間: 関東・甲信越地区 8:00~20:00
上記以外の地区 9:00~20:00
訪問修理(年中無休)
営業時間: 9:00~18:00

**お近くのDIY・ホームセンター、お求め取付工事店
又は TOTOパーツセンターへ**
☎ 0120-8282-55
受付時間: 平日 9:00~18:00
土・日・祝日 10:00~18:00
(夏期休暇・年末年始を除く)

TOTOお客様相談室へ
☎ 0120-03-1010
受付時間: 平日 9:00~18:00
土・日・祝日 10:00~18:00
(夏期休暇・年末年始を除く)

TOTOインターネットホームページ <http://www.toto.co.jp/>
本社 〒802-8601 北九州市小倉北区中島2-1-1...TEL093(951)2111

02.1.31

再生紙を使用しています。
2001.12
031101N

TOTO

取扱説明書 保証書付

工事店さま
へのお願い

貴店名ならびに据付け引渡日を保証書に
ご記入の上、お客様にお渡しください。

サーモスタットシヤクロー金具 ・バス水栓

TMF40型・TMG40型・TMJ40型
TMG46型・TMJ46型



安全上の注意……………1～6
使用上の注意……………6
各部のなまえ……………7～9

はじめに

ご使用前に……………10～12
つかいかた……………13～15
凍結予防のしかた…16～19

つかいかた

日頃のお手入れ……………20～22

お手入れ

故障かな?と思ったら…23～24
アフターサービス……………25

ごなごな

- このたびは、TOTO サーモスタットシヤクロー金具・バス水栓をお求めいただきまして、まことにありがとうございます。この取扱説明書をよくお読みのうえ、正しくお使いください。
- この取扱説明書は保証書付ですので大切に保存しておいてください。

保証書……………26
お問い合わせ先……………裏表紙

安全上の注意

(安全のために必ずお守りください)

ご使用前に、この「安全上の注意」をよくお読みの上、正しくお使いください。

- お読みになった後は、お使いになる方がいつでも見られる場所に必ず保存してください。
- この説明書では、機器を安全に正しくお使いいただき、あなたや他の人々への危害や、財産への損害を未然に防止するために、いろいろな表示をしています。その表示と意味は次のようになっています。

表示	意味
	この表示の欄の内容を無視して誤った取扱いをすると、傷害又は、物的損害が発生する可能性があります。

■お守りいただく内容の種類を、次の絵表示で区分し、説明しています。

	してはいけない「禁止」内容です。		指示した場所に触れないでください。
	分解しないでください。		必ず実行していただく「強制」内容です。

品番によっては、図と現品の形状が一部異なります。

注意	
<p>小さいお子様だけのご使用は、避けさせていただきます。</p> <p>やけど・けがをするおそれがあります。</p>	
<p>給湯温度は85℃より高温で使用しないでください。</p> <p>85℃より高温でご使用になると、器具の寿命が短くなり、水栓が破損し、水漏れのため家財などを濡らす財産損害発生のおそれがあります。</p> <p>なお、誤操作などによるやけど防止のため、60℃給湯をおすすめします。</p>	<p>OK!</p> <p>85℃以下</p>

注意

<p></p> <p>製品に強い力や衝撃を与えないでください。</p> <p>故障や水漏れの原因になります。</p>	
<p></p> <p>分解は、決められた項目以外はしないでください。</p> <p>器具が破損し、やけど・けがをしたり、水漏れして家財などを濡らす財産損害発生のおそれがあります。</p>	
<p></p> <p>高温の湯をお使いのときは、スパウトに直接肌を触れないでください。</p> <p>スパウトは高温になっているのでやけどをするおそれがあります。</p>	
<p></p> <p>湯水をお使いになる前に、必ず手で適温であることを確かめてください。</p> <p>高温の湯が出て、やけどをするおそれがあります。また、スパウトからシャワーに切り替えると、温度が高くなる場合があります。</p>	
<p></p> <p>お使いになる前に、スパウト側かシャワー側かを切替ハンドルで確認してから湯をお使いください。</p> <p>間違えると、やけどをするおそれがあります。</p>	

⚠ 注意

温度調節ハンドルの温度位置を確かめて水を出してください。
高温の湯が出てやけどをするおそれがあります。

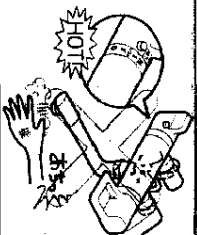

高温の湯をお使いの後は必ず温度調節ハンドルの目盛りを“40”以下に戻してください。

次に使用する際、いきなり高温の湯が出てやけどをするおそれがあります。

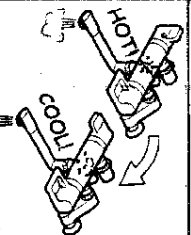

高温の湯をお使いの後は、しばらく水を流してください。

次に使用する際、水栓内に残っている高温の湯が出て、やけどをするおそれがあります。

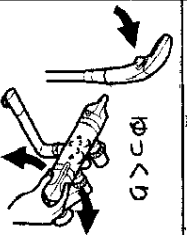

切替ハンドル及びシャワー開閉ボタンはゆっくり操作してください。

急に閉めると、配管に衝撃が加わり、水漏れして家財などを濡らす財産損害発生のおそれがあります。

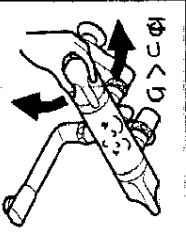

温度調節ハンドルは、ゆっくり回してください。

温度調節ハンドルを急に回すと、温度が急上昇し、やけどをするおそれがあります。

定期的に、配管まわりの水漏れや、ガタツキがないか確認してください。
劣化・摩耗などで部品が破損し、やけど・けがをしたり、水漏れして家財などを濡らす財産損害発生のおそれがあります。



⚠ 注意

壁付きタイプの場合は、フィルターの掃除をする際は、いきなりフィルターを緩めずに、止水栓を閉めてから行ってください。
(P.21を参照してください)

湯水が噴き出して、やけどや家財などを濡らす財産損害発生のおそれがあります。

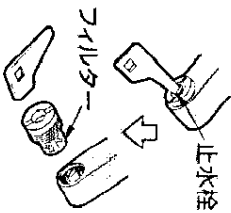

凍結が予想される場所でご使用になる場合は、P.16を参照の上、凍結予防を確実に実施してください。

部品が破損し、水漏れして家財などを濡らす財産損害発生のおそれがあります。

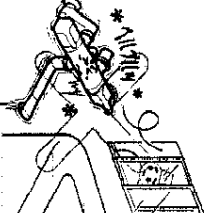

万が一凍結した場合は温度調節ハンドルの目盛り“40”と吐水温度があっているか確認してください。

凍結すると本体内の部品が破損し、設定温度がずれてやけどをするおそれがあります。

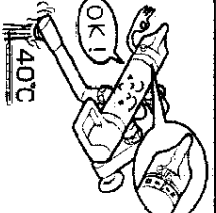

シャワーには熱湯(60℃以上)を通さないでください。

シャワーヘッドが破損して、けが・やけどをするおそれがあります。

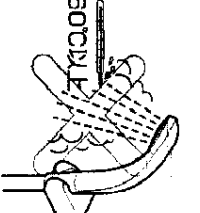

低水圧用のため水圧が0.3MPa以上では使用しないでください。

破損するおそれがあります。

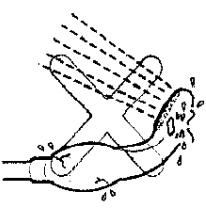

禁止

低水圧用シャワー

低水圧用のため水圧が0.3MPa以上では使用しないでください。
破損するおそれがあります。

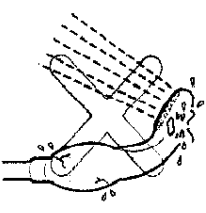

△ 注意

<p>禁止</p> <p>必ず実行</p>	<p>クワックシャワー</p> <p>クワックシャワーに接続されている調圧弁は外さないでください。</p> <p>調圧弁を使用しなかった場合、シャワーホース内の水圧が高くなり、シャワーホースが破損したり、水漏れして家財などを濡らす財産損害発生のおそれがあります。</p>	
<p>禁止</p> <p>必ず実行</p>	<p>クワックシャワー</p> <p>入浴が終わりましたら、必ずシャワーの閉閉ボタンを開の状態にそのまま、水栓の切替ハンドルで水を止めてください。</p> <p>シャワー閉閉ボタンにて、長時間水を止めた場合、シャワー散水板から水漏れするおそれがあります。</p>	
<p>禁止</p>	<p>3E-10シャワー</p> <p>ジェット吐水は45℃以上で使用しないでください。</p> <p>やけどをするおそれがあります。</p>	
<p>必ず実行</p>	<p>3E-10シャワー</p> <p>給水圧が高い地域でジェット吐水をご使用の際は、確実に手などで支持してご使用ください。</p> <p>床に置いたシャワーヘッドが濡れたり、シャワーハンドルから落下してけがをするおそれがあります。</p>	

△ 注意

<p>禁止</p> <p>必ず実行</p>	<p>寒冷地用</p> <p>水抜コックは水抜き以外の目的で開けないでください。</p> <p>水抜コックをいきなり開けると高温の湯が出てやけどをしたり、湯水が噴き出して家財などを濡らす財産損害発生のおそれがあります。</p> <p>寒冷地用</p> <p>解氷機をご使用の場合、水栓には絶対通電しないでください。</p> <p>水栓が発熱し、破損して家財などを濡らす財産損害発生のおそれがあります。</p> <p>寒冷地用</p> <p>凍結が予想される際は、配管と水栓の水抜き操作を同時に行ってください。 (P.16を参照してください)</p> <p>部品が破損し、水漏れして家財などを濡らす財産損害発生のおそれがあります。</p>	
------------------------------	---	--

使用上の注意

(次のことをお守りください)

- ときどき温度調節ハンドルを回してください。

温度調節ハンドルを長期間回さずに使用する
と機能部に水あかなどが付着し、温度調節機
能が損なわれるおそれがあります。

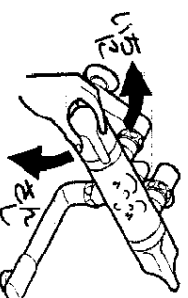

各部のなまえ

TMF40型・TMG40型・TMJ40型

壁付きタイプ

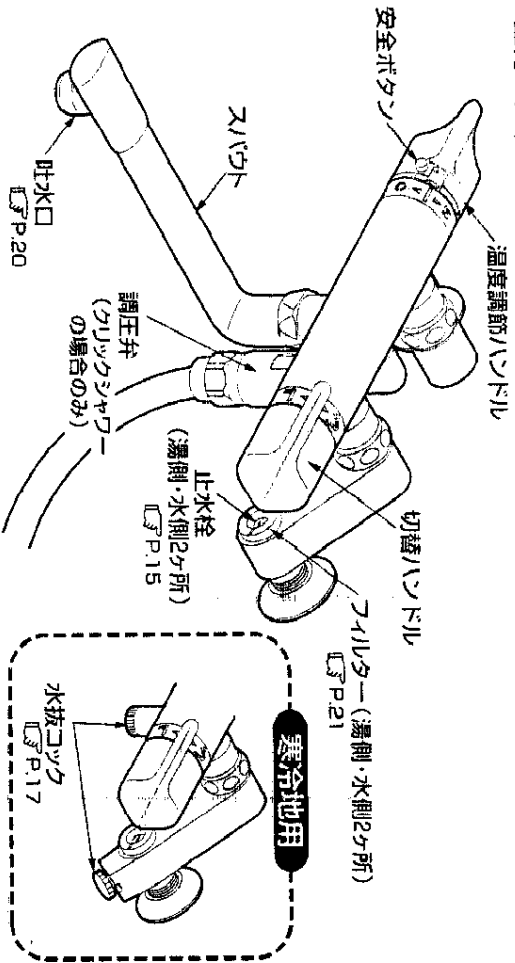

壁付き取替タイプ

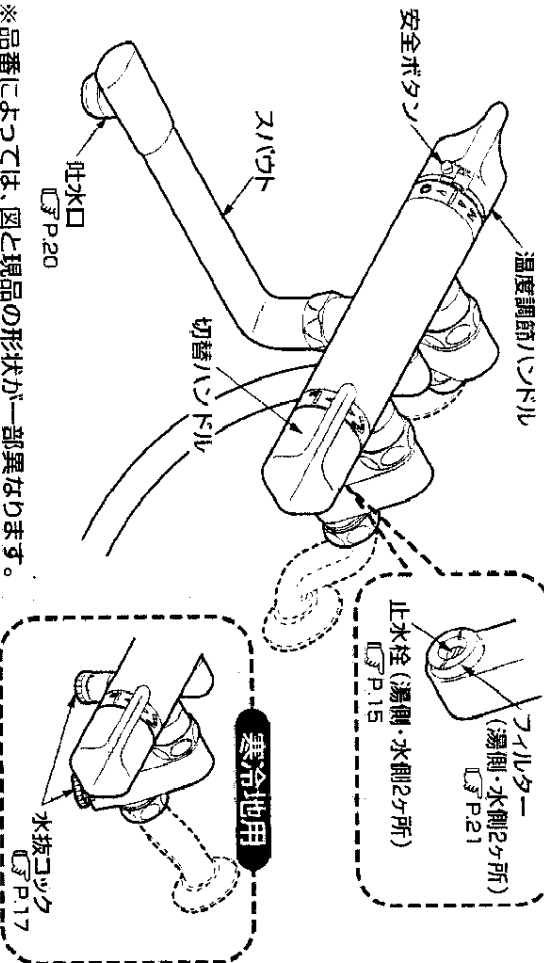

※品番によっては、図と現品の形状が一部異なります。

TMF40Q型

壁付きアーチハンドルタイプ

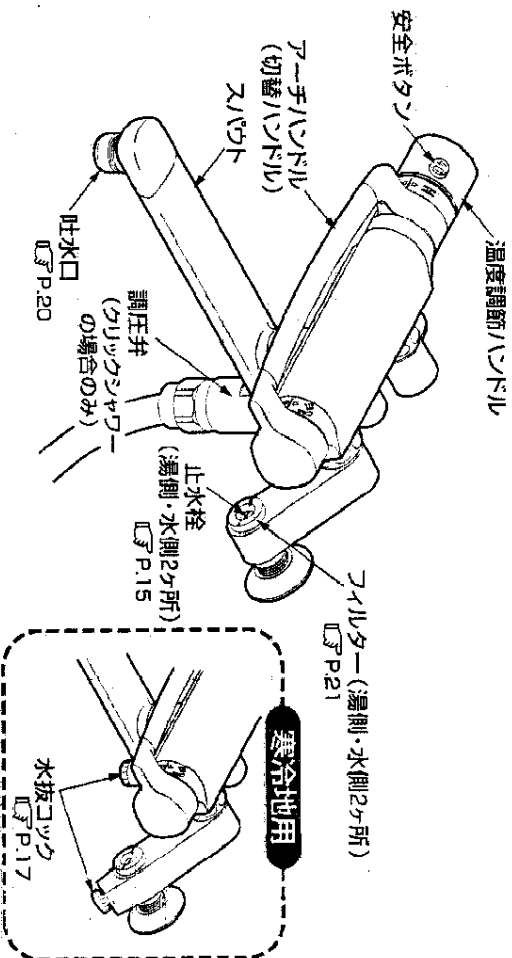

TMG46型・TMJ46型

台付きタイプ

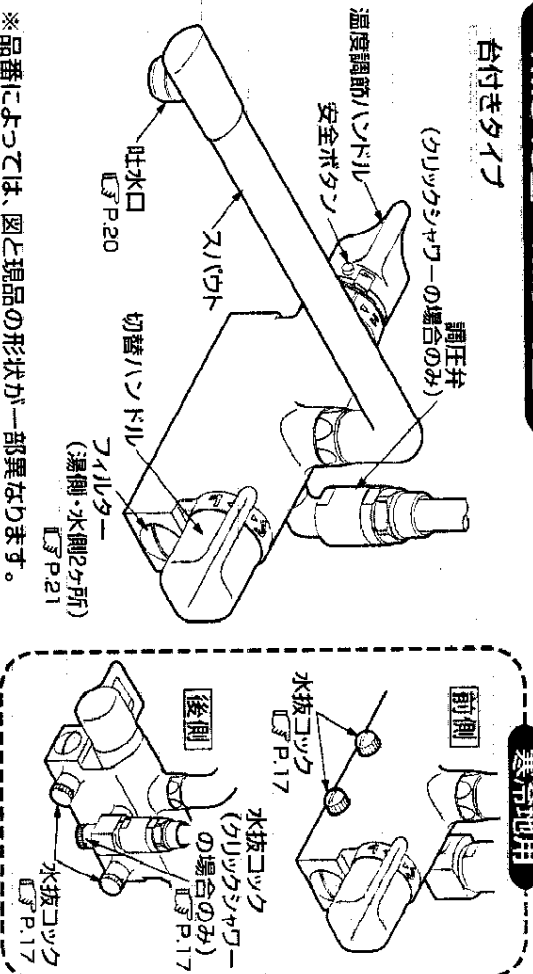

※品番によっては、図と現品の形状が一部異なります。

使用前に

吐水温度の確認

温度調節ハンドルは工場設定してありますが使用条件（給水・給湯圧力、給湯温度）が異なるなど、表示通りの吐水温度にならないことがあります。
吐水温度が表示通りになっているか以下の要領で確かめてください。

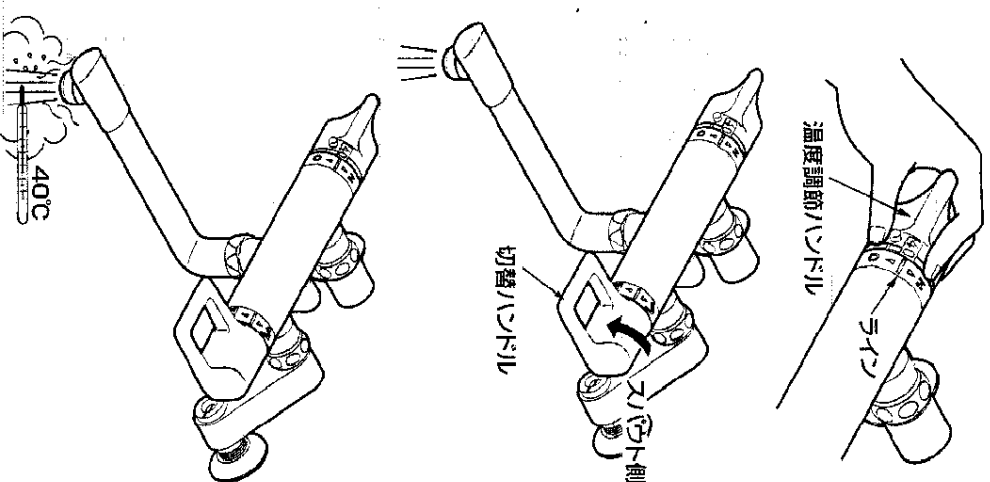

1. 給湯機の給湯温度を設定する。

給湯機の給湯温度は吐水温度より10℃以上高く設定してください。

2. 温度調節ハンドルの目盛り“40”をラインに合わせる。

3. 切替ハンドルを下に回す。

スノウトから水が出ます。

4. 吐水温度を確認する。

吐水温度が適温（およそ40℃）であればそのままご利用いただけます。
吐水温度が適温からずれている場合は、P.11を参照の上、温度調節ハンドルを設定し直してください。

シャワーバリエーション

スプレーシャワー

低水圧用シャワー

ピタコシャワー

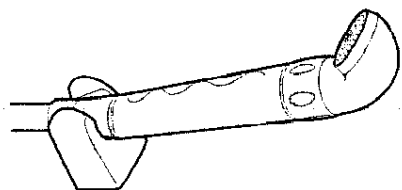
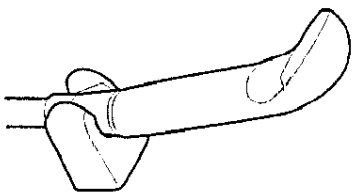
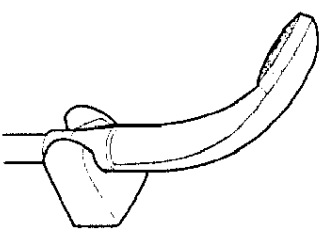

※ピタコシャワーのつかいかたは同梱の「ピタコシャワー取扱説明書」を参照してください。

クリックシャワー

3モードシャワー

ワッサージシャワー

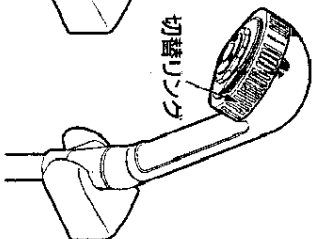
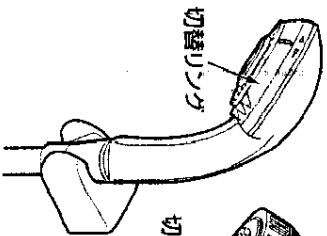
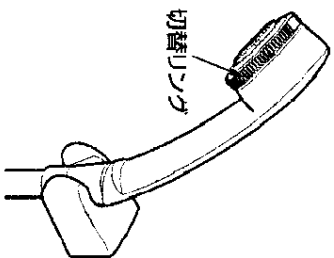
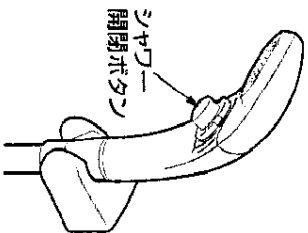

※クリックシャワー・3モードシャワー・ワッサージシャワーはP.14～15の「シャワーのつかいかた」を参照してください。
※品番によっては、図と現品の形状が一部異なります。

温度調節ハンドルの設定

※吐水温度が表示通りになっていない時に行ってください。

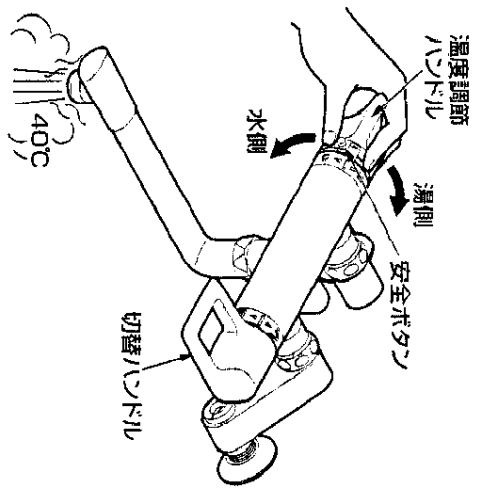
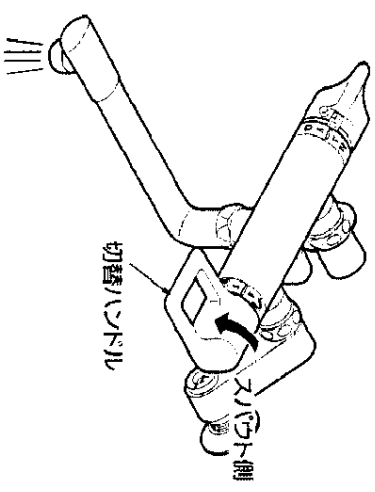

1. 切替ハンドルを下いっぱい
に回す。
スライダから水が出ます。

2. 温度調節ハンドルを目盛り
に關係なく40°Cの湯が出
る位置まで回す。

温度調節ハンドルは目盛り“40”付近でロックされますので、これより高温の湯を出したいときは、安全ボタンを押しながら回してください。

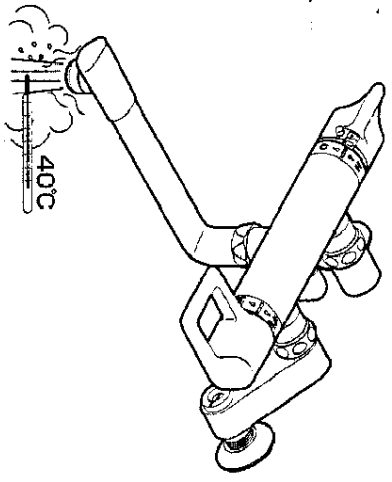
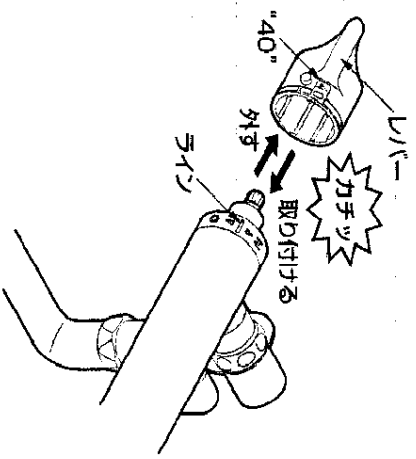

3. 温度調節ハンドルを外す。
温度調節ハンドルが回らないように注意してハンドルを抜き取ってください。

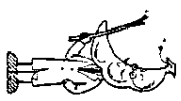

豆知識
ハンドルははめ込み式のため、強引くと抜けます。抜けない場合は、撬が付かないようにカバー部分を軽くなたいてください。

4. 温度調節ハンドルを取り付ける。

目盛り“40”の文字とスライダを合わせて温度調節ハンドルを“カチツ”と音がするまで押し込んでください。

5. 固定後に40°Cの湯が出て
いるか確認する。

つかいかた

温度調節のしかた

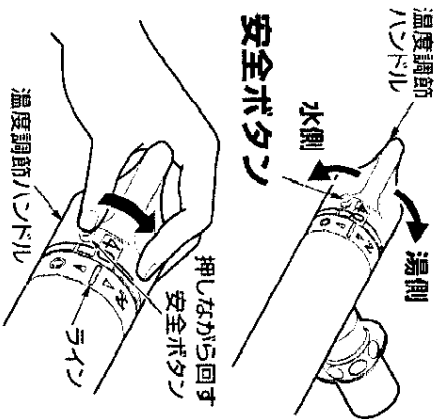

温度調節ハンドルを回す。
目盛り“40”を目安とし、お好みの温度をラインに合わせてください。

40℃以上の湯を出すには

安全ボタンを押しながら回す。

安全ボタンを押しして高温を使用した場合は、ハンドルを必ず目盛り“40”以下に戻しておいてください。

水(湯)を出す

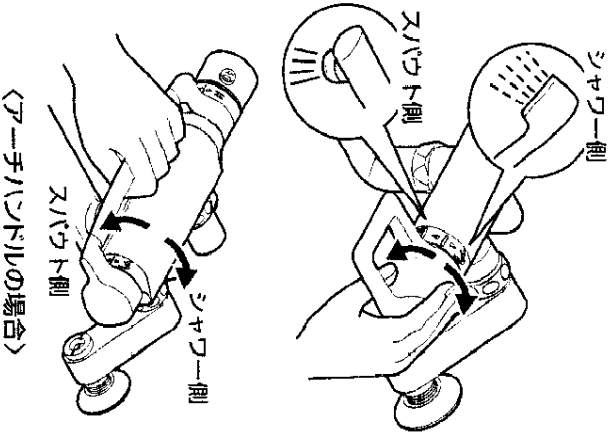

シャワー側
スバウト側

スバウト
切替ハンドルを下に回す。
水が出ます。また、下いっっぱいに回すと流量が最大になります。

シャワー
切替ハンドルを上に戻す。
水が出ます。また、上いっっぱいに回すと流量が最大になります。

〈アーチハンドルの場合〉

水(湯)を止める

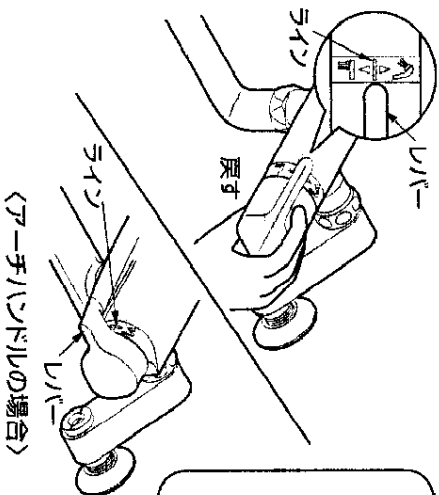

切替ハンドルのレバーを水栓本体のラインの位置まで戻す。
水が止まります。

〈アーチハンドルの場合〉

シャワーのつかいかた

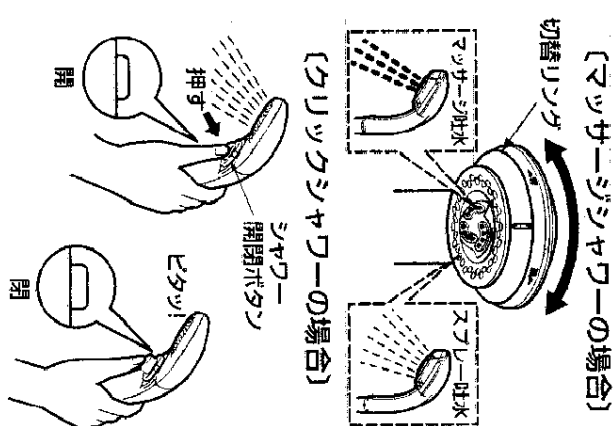

切替リングを回転させる。
マッサーシ放水、スプレー放水の2つに切り替えられます。

シャワー開閉ボタンを押す。
シャワーを一時的に止めることができます。

※入浴が終わりましたら、必ずシャワー開閉ボタンを開の状態にしたまま、水栓の切替ハンドルで水を止めてください。

凍結予防のしかた

(凍結が予想される場所で使用になる場合)

- ◎水栓が凍結すると部品が破損し水漏れの原因となります。
- ◎凍結による破損は保証期間内でも有料修理となります。
- ◎凍結のおそれがある場合は、水栓周囲の温度が氷点下にならないようにしてください。
- なお、氷点下になる場合は、次の処置を実施してください。

一般地用をご使用の場合

- 凍結が予想される場所でご使用になる場合は、以下の処置によって凍結を予防できる場合があります。
- 水栓より少量の水を出してください。
 - 配管部などに保温材を巻いてください。

寒冷地用をご使用の場合

△ 注意

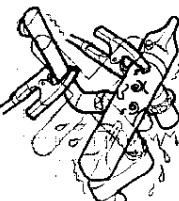
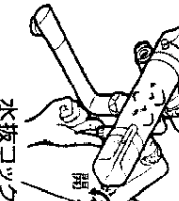
	<p>水抜コックは水抜き以外の目的で開けないでください。</p> <p>水抜コックをいきなり開けると高温の湯が出てやけどをしたり、湯水が噴き出して家財などを濡らす財産損害発生のおそれがあります。</p>	 <p>水抜コック おち</p>
<p>禁止</p>	<p>解氷機をご使用の場合、水栓には絶対通電しないでください。</p> <p>水栓が発熱し、破損して家財などを濡らす財産損害発生のおそれがあります。</p>	
<p>必ず実行</p>	<p>凍結が予想される際は、配管と水栓の水抜き操作を同時に行ってください。</p> <p>部品が破損し、水漏れして家財などを濡らす財産損害発生のおそれがあります。</p>	 <p>水抜コック</p>

〔3モードシャワーの場合〕

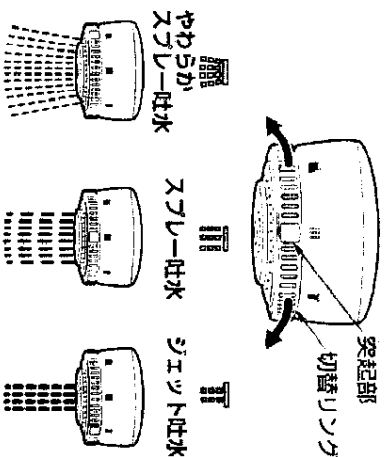

切替リングを回す。

切替リングを回し、突起部を図に合わせる時、やわらかスプレー吐水、スプレー吐水、ジェット吐水の3つに切り替えられます。

豆知識

3モードシャワーの注意事項

本シャワーは製品保護のため「高水圧を逃す弁」を採用しております。そのため、給水圧が高い地域でジェット吐水やスプレー吐水を使用すると下記のような状態になりますか故障ではありません。

- シャワー切替に関係なくすべての穴から水が出る。
- ナーンという警告音が出る場合があります。

【このような状態になった場合】
下記の止水栓にて流量を少なめに調整を行うことにより解消します。

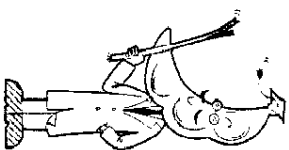

止水栓による流量調節 (壁付きタイプの場合)

切替ハンドル全開時の流量が多すぎる場合などに、止水栓でお好みの量に調節できます。

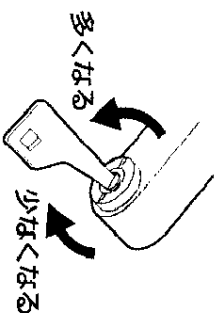

止水栓の流量調節ねじを回す。

時計回りに回すと流量が少なくなり、反時計回りに回すと多くなります。

下記の手順にしたがって水抜きを行ってください。

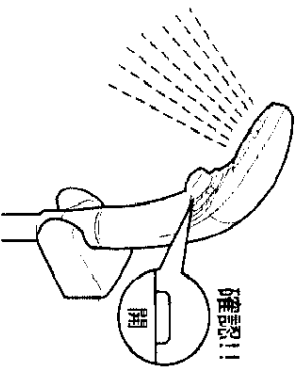

〔壁付きタイフの場合〕

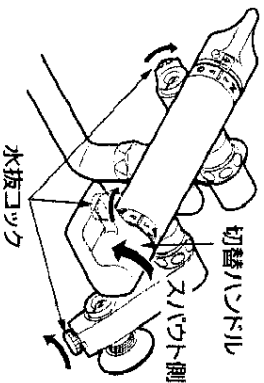

〔台付きタイフの場合〕

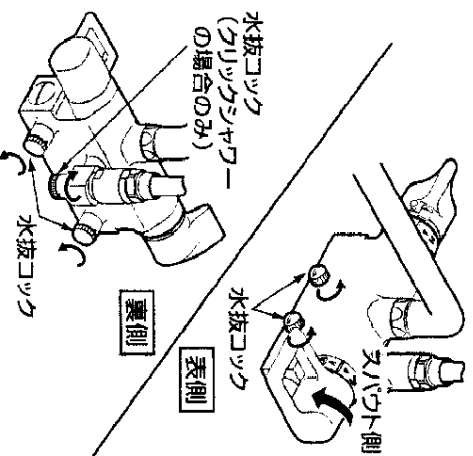

1. 配管部の元栓を閉め、水抜栓を開ける。

2. (クリックシャワーの場合) シャワーから水を出し、シャワー開閉ボタンが“開”の状態になっていることを確認する。

3. 切替ハンドルを下いっぱいに戻す。

4. 水抜コックをすべて開ける。
水抜コックは壁付タイフの場合は3ヶ所、台付タイフの場合は4ヶ所 (クリックシャワーの場合は5ヶ所) あります。

温度調節ハンドル

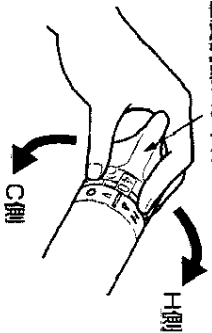

5. 温度調節ハンドルを上(H側)いっぱいにして水を抜く。

6. スバウトから水が出なくなったら、下(C側)いっぱいにして水を抜く。

7. スバウトから水が出なくなったら、切替ハンドルを上いっぱいに戻す。

8. シャワーヘッドを床近くに下げ、ホース内の水を抜く。

9. シャワーヘッドを振って中の水を抜く。

※水抜き完了後は必ず水抜コックを閉めてください。

10. 通水を再開する場合は、切替ハンドルのレバーを水栓本体のラインの位置(水が出ない状態)に戻し、配管部の水抜栓を開め、元栓を開ける。

日頃のお手入れ

水抜きを行っても通水再開後、水が出ない場合

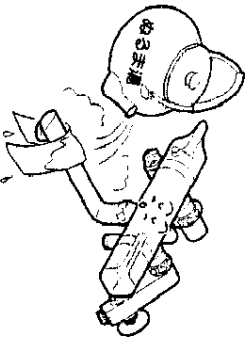

水抜きを行っても吐水口の網目やフィルターに付着した水滴が凍り、通水後も少しの間水が出ない場合があります。そのときはタオルなどの布を巻き付け、タオルなどにしみてませるようによくりとぬるま湯をかけてください。

⚠ 注意

必ず実行

万が一凍結した場合は温度調節ハンドルの目盛り“40”と吐水温度があっているか確認してください。
凍結すると本体内の部品が破損し、設定温度がずれてやけどをすることがあります。

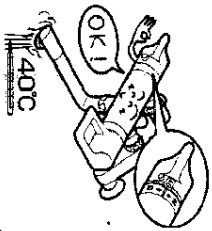

長期間使用しないとき

長期間使用しないときは急な冷え込みにそなえて、凍結予防を行ってください。

必ず実行

定期的に、配管まわりの水漏れや、ガタツキがないか確認してください。
劣化・摩耗などで部品が破損し、やけど・けがをしたり、水漏れして家財などを濡らす財産損害発生のおそれがあります。

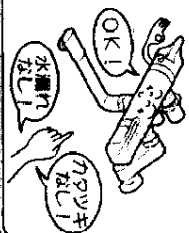

⚠ 注意

十分な機能を発揮させるため、また、美しさを保つために日頃のお手入れをお願いいたします。

吐水口のお手入れ

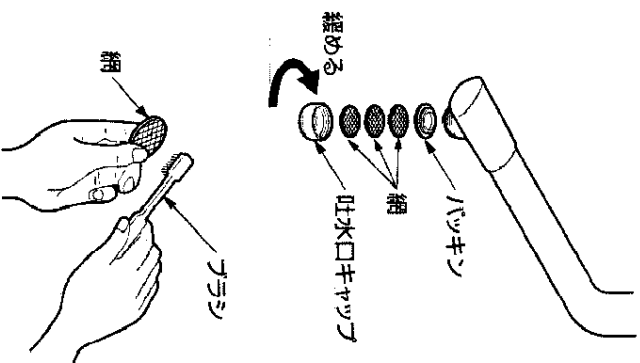

1. 吐水口キャップを手で回して外す。

外れない時は布を巻き、傷をつけないようにして、モッキーヌバチなどの工具を使用して外してください。

2. 吐水口キャップや網につまったごみや汚れをブラシなどで取り除く。

3. 吐水口キャップを取り付ける。

※分解するときは、部品を紛失しないように注意してください。

フィルターのお手入れ

⚠ 注意

! 壁付きタイプの場合は、フィルターの掃除をする際は、いきなりフィルターを緩めずに、止水栓を閉めてから行ってください。
湯水が噴き出して、やけどや家財などを濡らす財産損害発生のおそれがあります。

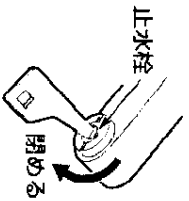
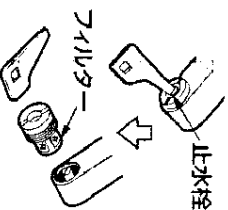

〔壁付きタイプの場合〕

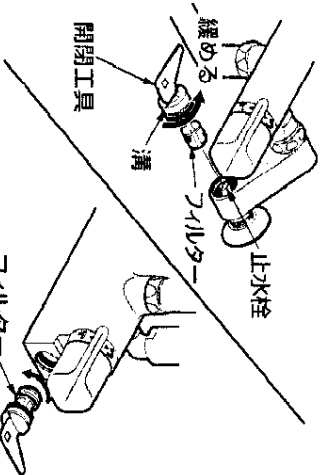

〔台付タイプの場合〕

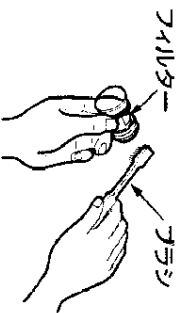

布を使用したお手入れ

●軽い汚れの場合

水又はぬるま湯に浸した布を良く絞って汚れを拭き取ってください。

●ひどい汚れの場合

適量にうすめた食器用中性洗剤を含ませた布で汚れを拭き取った後、水洗いし、からぶきしてください。



TOTO水あかクリーナーでのお手入れ

水栓の表面に付着した水あかななどの汚れ落としには水栓に傷をつけずに汚れを効果的に除去できる TOTO 水あかクリーナーのご使用をおすすめします。

お求めはお近くのTOTOショールームもしくはTOTOパーツセンター（電話番号は裏表紙を参照してください）にお尋ねください。

商品番号：TH735
希望小売価格：1,000円/個（税別）
容量：260g

*仕様・価格は改定する場合がありますのでご了承ください。

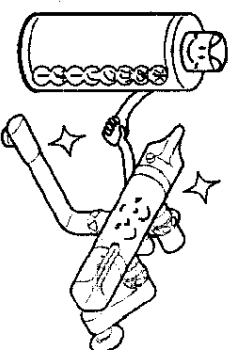

お願い

水栓の表面を傷つけるものはいりません。水栓の表面を傷つけないでください。

- TOTO 水あかクリーナー 以外の酸性洗剤、塩素系漂白剤、アルカリ性洗剤
- シンナー、ベンジンなどの溶剤
- クレンザー、磨き粉など、粗い粒子を含んだ洗剤
- ナイロントわし、たわし、ブラシなど

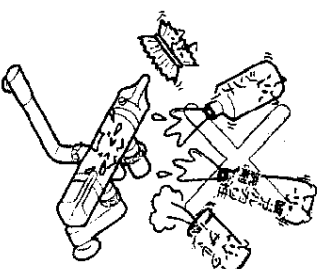

故障かな?！と思ったら

⚠️ 注意

分解禁止
分解は、決められた項目以外はしないでください。
器具が破損し、やけど・けがをしたり、水漏れして家財などを濡らす財産損害発生のおそれがあります。



●次のような場合は、故障ではありません。修理を依頼される前に以下のことをお調べになり、それでも直らないときは、お求めの取付店・販売店、又は東陶メテナンス(株)へ修理を依頼してください。詳しくはアフターサービス(P.25)をご確認ください。

修理を依頼される前に

現象	お調べいただくところ	処置のしかた	参照ページ
水が止まらない	切替ハンドルは止水位置に合っていますか。(全閉になっていますか)	切替ハンドルを止水位置に合わせる。	13ページ
	止水栓は十分開いていますか。	止水栓で流量を調節する。	15ページ
	吐水口・フイルターが目つまりはありますか。	吐水口・フイルターの掃除をする。	20・21ページ
流量が少ない	ガス給湯機と組み合わせてご使用の場合、能力切替式のものでは適正能力にセットされていますか。	ガス給湯機の能力を適正能力にセットする。	—
	吐水口・フイルターは乗っかっていませんか。	吐水口・フイルター部分にぬるま湯をかける。	19ページ
高温しかでない	水側の止水栓は十分開いていますか。	止水栓で流量を調節する。	15ページ
低温しかでない	給湯機から十分な湯がきていますか。	給湯機の設定温度・作動を確認する。	—
	湯側の止水栓は十分開いていますか。	止水栓で流量を調節する。	15ページ
温度調節がうまくできない	湯側・水側の止水栓は十分開いていますか。	止水栓で流量を調節する。	15ページ
	給湯機から十分な湯がきていますか。	給湯機の設定温度・作動を確認する。	—

修理を依頼される前に

現象	お調べいただくところ	処置のしかた	参照ページ
温度調節がうまくできない	吐水口・フイルターが目つまりはありますか。	吐水口・フイルターの掃除をする。	20・21ページ
	温度調節ハンドルの設定は合っていますか。	温度調節ハンドルの設定を確認する。	11・12ページ

止水栓の位置がわからない場合は、お求めの取付店にお問い合わせください。

ファンターサービス

【修理を依頼する前に「故障かな?」と思ったら】(P.23~24)をご確認ください!】

【保証書 (この説明書のP.26が保証書になっています)】

- この製品は保証書の内容にしたがって保証されています。据付け引渡日、取付店名、取扱者が記入してあることを確認してください。また、保証書の内容をよくお読みの上、大切に保存してください。
- 保証期間は保証書の保証期間をご確認ください。

【補修用部品の供給期間】

この製品の補修用部品 (機能維持に不可欠な部品で、使用期間中に取り替えの必要が発生する可能性の大きいもの) の供給期間は製造中止後10年です。

【保証について】

- 保証期間中は保証書の規定にしたがって、修理をさせていただきます。保証期間内でも有料になることがありますので保証書の内容をよくご確認ください。例えば、「取扱説明書、施工説明書、据付けラベル」などの注意書にしたがっていない場合の不具合などは有料になります。
- 保証期間を過ぎているときは修理すれば使用できる商品については、ご希望により有料で修理させていただきます。→「修理を依頼されるときは」

【修理を依頼されるときは】

【修理依頼先】
お求めの取付店・販売店又は東陶メンテナンス(株)(電話番号は裏表紙を参照してください)

【ご連絡いただきたい内容】

- ①住所、氏名、電話番号
- ②商品名 ③品番 ④購入日
- ⑤故障内容、異常の状況 (どこから水漏れしているかなど)
- ⑥訪問ご希望日

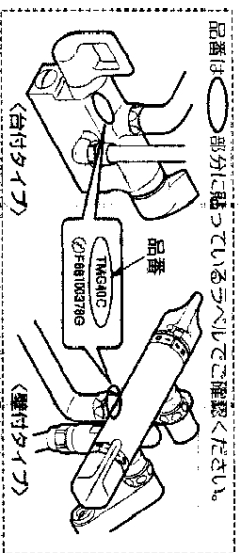

【ご不明な点や修理に関するお問い合わせ先】

「TOTO お客様相談室」又は東陶メンテナンス (電話番号は裏表紙を参照してください)

【修理料金のしくみ<東陶メンテナンス(株)にご依頼の場合>】

- 修理料金は、**【技術料】 + 【部品代】 + 【出張料】** で構成されています。
- 【技術料】 は、診断、故障箇所の修理および部品交換、調整、修理完了時の点検などの作業にかかる費用です。
 - 【部品代】 は、修理に使用した部品代です。
 - 【出張料】 は、製品のある場所へ技術者を派遣する場合の費用です。

TOTO 水栓金具保証書

本書は、本書記載内容で無料修理を行うことをお約束するものです。据付け引渡日から下記期間中、故障が発生した場合は本書をご提示の上、取付店 (又は販売店) 又は東陶メンテナンス(株) (フリーダイヤル ☎ 0120-1010-05) に修理をご依頼ください。

おなまえ	様
おとごころ	〒
取付店	〒
販売店	☑
据付け引渡日	年 月 日
電話	

品番	TMC40型・TMC40型・TMC46型 TMU40型・TMU46型
保証期間	据付け引渡日から2年
用途	一般住宅浴室用

★お客様へ

- この保証書をお受け取りになるときに、据付け引渡日、取付店名、取扱者が記入してあることを確認してください。保証書は再発行いたしませんので紛失されないよう大切に保存してください。なお、本書は日本国内においてのみ有効です。
- 保証期間中でも、次の場合は有料修理になります。
- (1) 上記用途以外で使用した場合の不具合。
 - (2) 適切が使用、維持管理を行わなかったこと起因する不具合。
 - (3) メーカーが定める施工説明書などに基かない施工、専門業者以外による分解などに起因する不具合。
 - (4) 建築躯体の変形など製品本体以外の不具合に起因する当該品の不具合。
 - (5) 塗装の色あせなどの経年変化又は使用に伴う摩耗などにより生じる外觀上の不具合。
 - (6) 海岸付近、温泉地などの地域における強い腐食性の空気環境に起因する不具合。
 - (7) ねずみ、昆虫などの動物の行動に起因する不具合。
 - (8) 火災、落雷、地震、噴火、洪水、津波など天災地災又は戦争、暴動など破壊行為による不具合。
 - (9) 電気製品における異常電圧、指定外の使用電源 (電圧・周波数) などに起因する不具合。
 - (10) 消耗部品の消耗に起因する不具合。
 - (11) 砂やゴミなどの配管内流入に起因する不具合。
 - (12) 温水水、井戸水などであって水道法に定められた飲料水の水質基準に適合しない水を給水したこと起因する不具合。
 - (13) 寒冷地仕様ではない場合の凍結に起因する不具合。
 - (14) 本書の提示がない場合。
 - (15) 本書にお客様名、お取付店又は販売店名、据付け引渡日の記入のない場合。
- ※この保証書は、本書に明示した期間、条件のもとにおいて無料修理をお約束するものです。したがって、この保証書によってお客様の法律上の権利を制限するものではありません。保証期間経過後の修理などについてご不明の場合は、「取扱説明書」に記載のお客様相談室又は東陶メンテナンス(株)にお問い合わせください。

東陶機器株式会社

〒902-8801 北九州市小倉北区中島2丁目1番1号 TEL (093) 951-2111