

TOTO

東陶機器株式会社

TOTO

取扱説明書 保証書付

修理・取扱いのご相談は

まずお求めの取付店・販売店へ

| | | |
|-----|---|----|
| 取付店 | 〒 | 印 |
| 販売店 | | 電話 |

転居や顧客店などでお求めの取付店・販売店へご相談できない場合は下記 TOTO 窓口へ

| | | |
|---|--|---|
| <p>東陶メンテナンス(株)へ ☎ 0120-1010-05</p> <p>受付(年中無休) 受付時間: 関東・甲信越地区 9:00~20:00 上記以外の地区 9:00~20:00 訪問修理(年中無休) 営業時間: 9:00~18:00</p> | <p>お近くのDIY・ホームセンター、お求め取付工事店 又は TOTO パーツセンターへ ☎ 0120-8282-55</p> <p>受付時間: 平日 9:00~18:00 土・日・祝日 10:00~18:00 (夏期休暇・年末年始を除く)</p> | <p>TOTO お客様相談室へ ☎ 0120-03-1010</p> <p>受付時間: 平日 9:00~18:00 土・日・祝日 10:00~18:00 (夏期休暇・年末年始を除く)</p> |
| <p>修理の依頼・お問い合わせ</p> | <p>消耗用品の購入は</p> | <p>その他(使い方を) お問い合わせは</p> |

TOTO インターネット ホームページ <http://www.toto.co.jp/>
本社 〒802-8601 北九州市小倉北区中島2-1-1... TEL093(951)2111

2002.1.16

2002.1
031522(R)

再生紙を使用しています。

工事店さまへのお願い

貴店名ならびに据付け引渡日を保証書にご記入の上、お客様にお渡しください。

台所用シンガルフレバー混合栓 TK*30U型・TK*31U型・TK*33U型

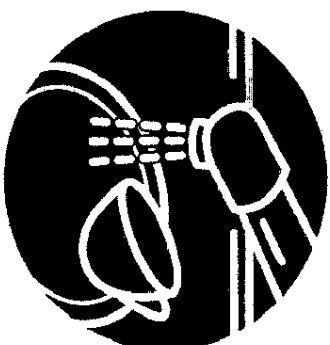

このたびは、TOTO 台所用シンガルフレバー混合栓をお求めいただきまして、まことにありがとうございます。この取扱説明書をよくお読みの上、正しくお使いください。

この取扱説明書は保証書付ですので大切に保存しておいてください。

| | | | | | |
|------|-------------------|-------|-----------------------|------|-----------------------|
| はじめに | 安全上の注意..... 1 ~ 3 | つかいかた | つかいかた..... 8 ~ 9 | お手入れ | 日頃のお手入れ..... 13 ~ 17 |
| | 各部のなまえ..... 4 ~ 5 | | 凍結予防のしかた..... 10 ~ 12 | | 故障かな?と思ったら... 18 ~ 19 |
| | | | | | アフターサービス..... 20 |
| | | | | | 保証書..... 22 |
| | | | | | お問い合わせ先..... 裏表紙 |

安全上の注意

(安全のために必ずお守りください)

ご使用の前に、この「安全上の注意」をよくお読みの上、正しくお使いください。

- お読みになった後は、お使いになる方がいつでも見られる場所に必ず保存してください。
- この説明書では、機器を安全に正しくお使いいただき、あなたや他の人々への危害や、財産への損害を未然に防止するために、いろいろな表示をしています。その表示と意味は次のようになっています。

| 表示 | 意味 |
|----|--|
| | この表示の欄の内容を無視して誤った取扱いをすると、傷害又は、物的損害が発生する可能性があります。 |

■お守りいただく内容の種類を、次の絵表示で区分し、説明しています。

| | |
|--|---------------------|
| | してはいけない「禁止」内容です。 |
| | 分解しないでください。 |
| | 指示した場所に触れないでください。 |
| | 必ず実行していただく「強制」内容です。 |

品形によっては、図と現品の形状が一部異なります。

| ⚠ 注意 | |
|------|---|
| | <p>又パワート先端に重いものをぶら下げたり、力をかけて回したりしないでください。摩擦・変形などでパッキンの寿命が短くなり、水を出す時に又パワート部から微少の水がにじみ出るおそれがあります。</p> |
| | <p>製品に強い力や衝撃を与えないでください。 故障や水漏れの原因になります。</p> |









⚠ 注意

| | | |
|--|---|--|
| | <p>分解禁止</p> <p>分解は、決められた項目以外はしないでください。 器具が破損し、やけど・けがをしたり、水漏れして家財などを濡らす財産損害発生のおそれがあります。</p> | |
| | <p>接触禁止</p> <p>高温の湯をお使いのときは、又パワートに直接肌を触れないでください。 又パワートは高温になっているのでやけどをするおそれがあります。</p> | |
| | <p>必ず実行</p> <p>湯をお使いになると、高温の湯が出てやけどをするおそれがあります。</p> | |
| | <p>湯側で開栓すると、高温の湯が出てやけどをするおそれがあります。</p> | |
| | <p>レバーハンドルの温度位置を確かめて水を出してください。 高温の湯が出てやけどをするおそれがあります。</p> | |
| | <p>レバーハンドルは、ゆっくり操作してください。 レバーハンドルを急に閉めると、配管に衝撃が加わり、水漏れして家財などを濡らす財産損害発生のおそれがあります。</p> | |

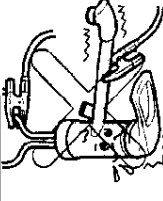
使用上の注意

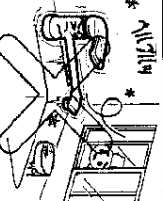
(次のことをお守りください)

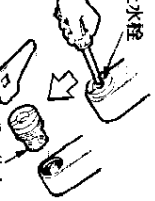
注意

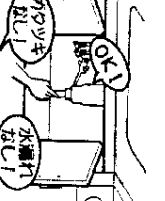
| | | |
|--|--|--|
| <p>必ず実行</p>  | <p>凍結が予想される際は、配管と水栓の水抜き操作を同時に行ってください。 <small>(P.10を参照してください)</small> 部品が破損し、水漏れして家財などを濡らす財産損害発生のおそれがあります。</p> |  |
| <p>禁止</p>  | <p>解氷機をご使用の場合、水栓には絶対通電しないでください。 水栓が発熱し、破損して家財などを濡らす財産損害発生のおそれがあります。</p> |  |
| <p>必ず実行</p>  | <p>水抜コックは水抜き以外の目的で開けないでください。 水抜コックをいきなり開けると高温の湯が出てやけどをしたり、湯水が噴き出して家財などを濡らす財産損害発生のおそれがあります。</p> |  |
| <p>必ず実行</p>  | <p>凍結が予想される場所でご使用になる場合は、P.10を参照の上、凍結予防を確実に実施してください。 部品が破損し、水漏れして家財などを濡らす財産損害発生のおそれがあります。</p> |  |
| <p>必ず実行</p>  | <p>定期的な、配管周り（キャビネット・点検口内など）の水漏れや、ガタツキがないか確認してください。 劣化・摩耗などで部品が破損し、やけど・けがをしたり、水漏れして家財などを濡らす財産損害発生のおそれがあります。</p> |  |
| <p>必ず実行</p>  | <p>フィルター掃除をする際は、いきなりフィルターを緩めずに、止水栓を閉めてから行ってください。 <small>(P.16を参照してください)</small> 湯水が噴き出して、やけどや家財などを濡らす財産損害発生のおそれがあります。</p> |  |

●レバーハンドルはゆっくり操作してください。
 水を止めるときは、レバーハンドルをゆっくり下げてください。速く操作しようとする、抵抗が発生し重く感じる場合があります。これはウォーターハンマー現象により発生する音を低減させる機構がはたらいっているためです。

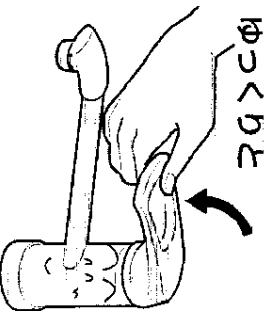

●ウォーターハンマー現象：急に水を止めたときに、「ドボン」という大きな音が発生する現象。配管の損傷や水漏れの原因ともなります。



●ときどきスバウトを回してください。
 また、切替スイッチ付タイプの場合は、吐水口を回してください。

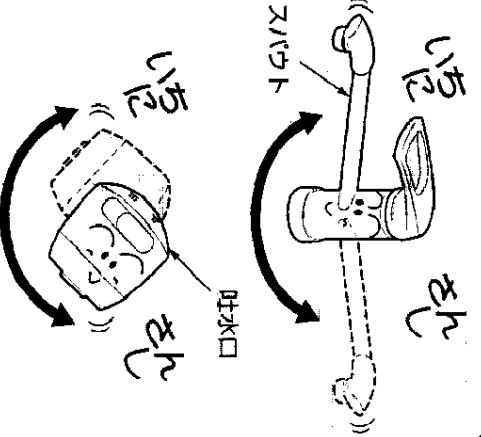

各部のなまえ

TK*30U型 壁付タイプ

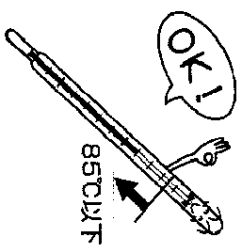

●給湯温度は最高85°Cまで
でお使いください。
85°Cより高温で使用になると器具
の寿命が短くなりえます。
なお、安全のため60°C給湯をおす
めします。

●吐水口先端に止水機構を持つ
た浄(清)水器は、お取付け
できません。

スバウト部から水漏れするおそれ
があります。

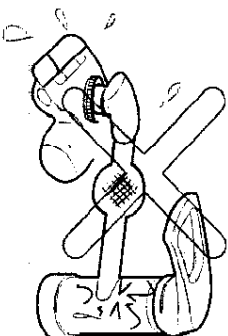

切替スイッチ付タイプ

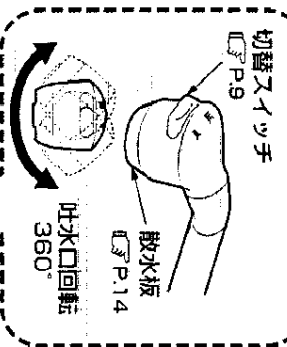

壁付取替用



TOTO 食器洗い乾燥機
ウォッシュアップ用
ソケット
※別売のウォッシュアップ用
分岐金具が必要です。

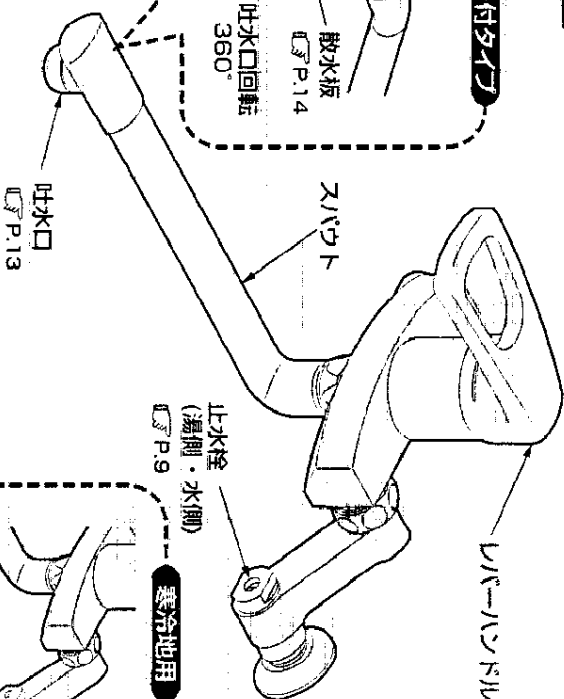

寒冷地用

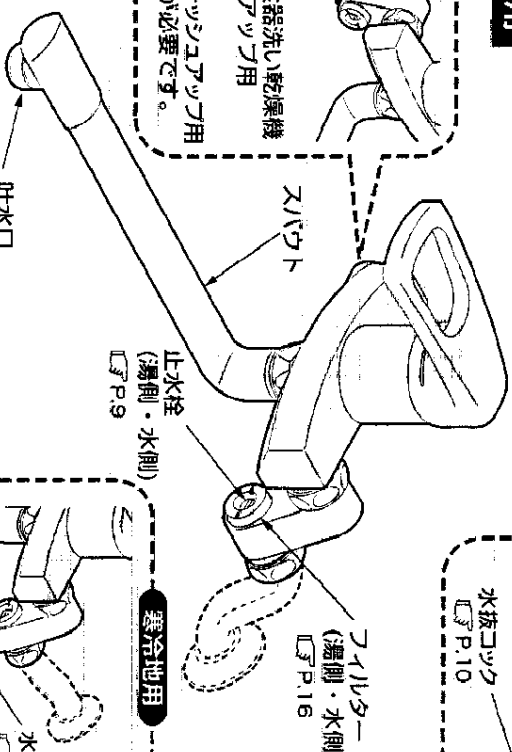
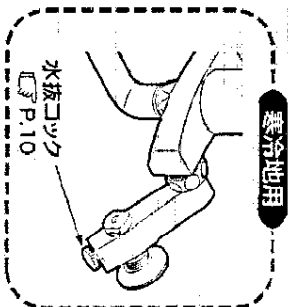

寒冷地用

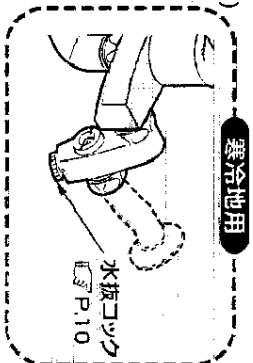

※品番によっては、図と現品の形状が一部異なります。

つかいかた

温度調節のしかた

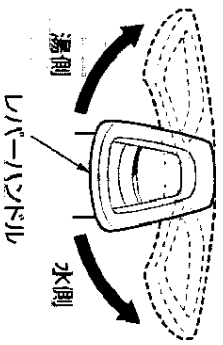

レバーハンドルを回す。

右に回すと水、左に回すにつれて徐々に温度が上がります。

※左に回すと、最高温度になります。

水(湯)を出す

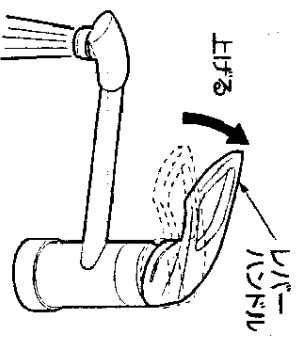

レバーハンドルを上げる。

水が出ます。

※上げっぱなしに上げると、流量が最大になります。

水(湯)を止める

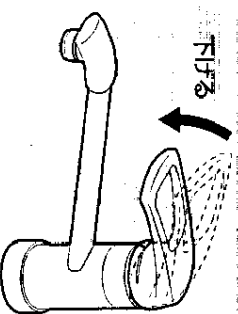

レバーハンドルを下げる。

水が止まります。

TK*31U型 台付1穴タイプ

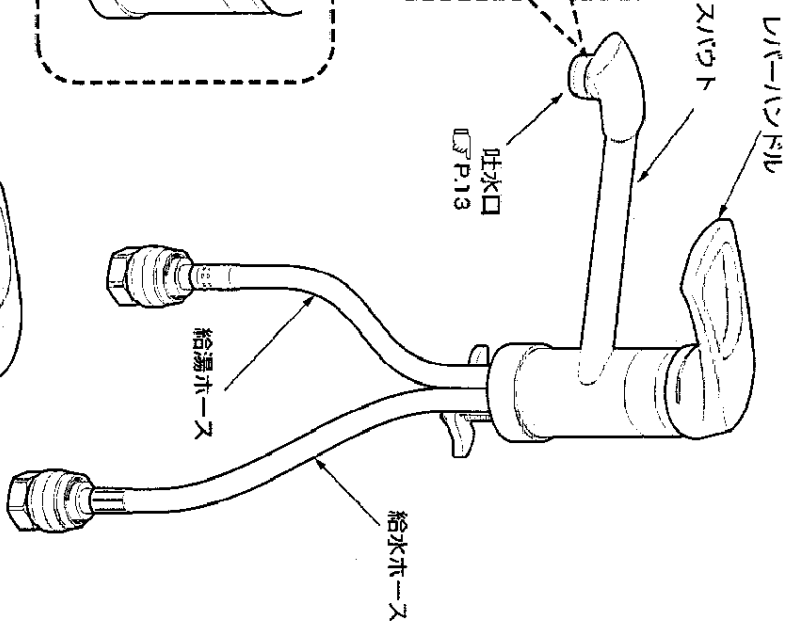
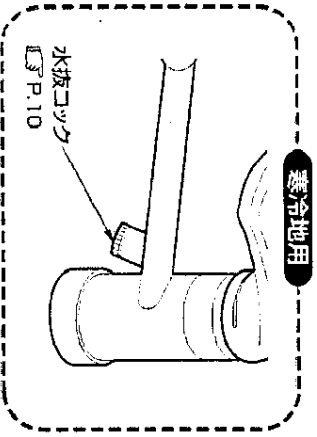
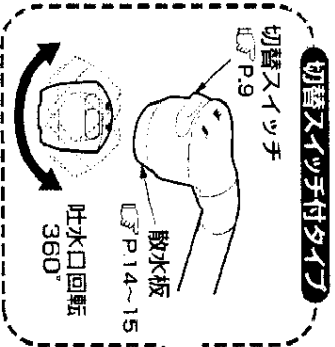

TK*33U型 台付2穴タイプ

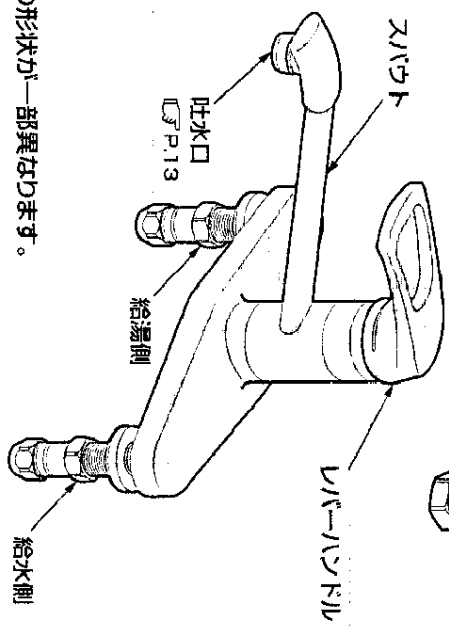
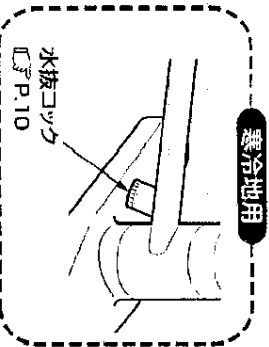

※品番によっては、図と現品の形状が一部異なります。

凍結予防のしかた (凍結が予想される場所 でご利用になる場合)

- ◎水栓が凍結すると部品が破損し水漏れの原因となります。
- ◎凍結による破損は保証期間内でも有料修理となります。
- ◎凍結のおそれがある場合は、水栓周囲の温度が氷点下にならないようにしてください。
- ◎凍結が予想される場合は、次の処置を実施してください。



一般地用をご使用の場合

凍結が予想される場所でご使用になる場合は、以下の処置を実施することによって、凍結を予防できる場合があります。

- 水栓より少量の水を出してください。
- 配管部などに保温材料を巻いてください。

寒冷地用をご使用の場合

注意

| | |
|--|---|
| <p>禁止</p> <p>水抜コックは水抜き以外の目的で開けないでください。</p> <p>水抜コックをいきなり開けると高温の湯が出てやけどをしたり、湯水が噴き出して家財などを濡らす財産損害発生のおそれがあります。</p> |  |
| <p>禁止</p> <p>解氷機をご使用の場合、水栓には絶対通電しないでください。</p> <p>水栓が発熱し、破損して家財などを濡らす財産損害発生のおそれがあります。</p> |  |
| <p>必ず実行</p> <p>凍結が予想される際は、配管と水栓の水抜き操作を同時に行ってください。</p> <p>部品が破損し、水漏れして家財などを濡らす財産損害発生のおそれがあります。</p> |  |

吐水の切替え (切替スイッチ付タイプのみ)

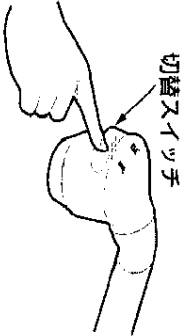

切替スイッチを押す。

TKG30UB型・TKG31UPB型の場合

右側を押すと整流吐水、左側を押すとソノト吐水に切り替えられます。

TKJ31UBF型の場合

右側を押すとソノト吐水、左側を押すとソノト吐水に切り替えられます。

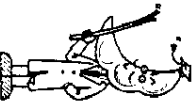

告知

ソノト吐水：
水の中に気泡を取り込んで水はねを少なくした吐水。
食器洗いに最適です。

TKG30UB型・TKG31UPB型の場合

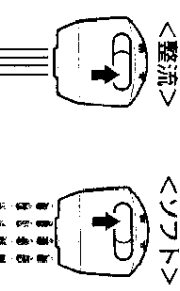

TKJ31UBF型の場合

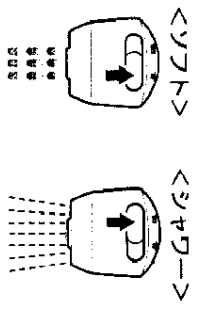

止水栓による流量調節 (TK*30U型のみ)

レバーハンドル全開時の流量が多すぎる場合などに、止水栓でお好みの量に調節できます。

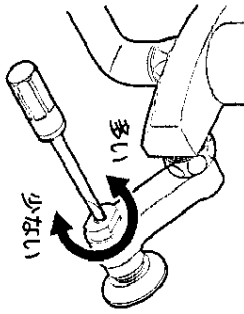

止水栓の流量調節ねじを回す。

右に回すと流量が少なくなり、左に回すと多くなります。

下記の手順にしたがって、水抜きをしてください。

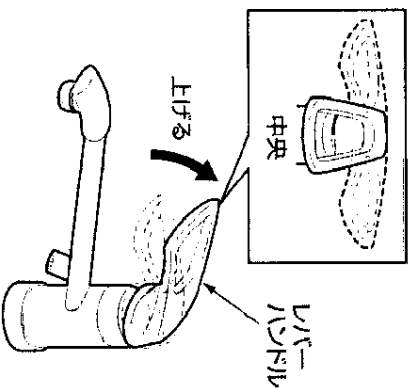

台付タイプの場合

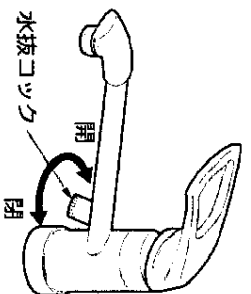

壁付タイプの場合

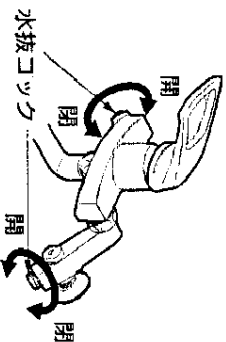

1. 配管部の元栓を閉め、水抜栓を開ける。

2. レバーハンドルを中央位置で上げる

3. 水抜コックを開ける。

※水抜き完了後は必ず水抜コックを閉めてください。

4. 通水を再開する前に、水抜コックが閉まっていることを確認する。

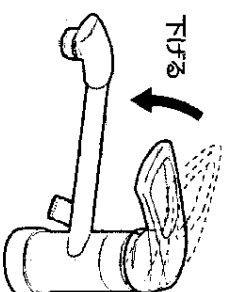

5. 通水を再開する場合はレバーハンドルを下げて（水が出ない状態）配管部の水抜栓を閉め、元栓を開ける。

水抜きを行っても通水再開後、水が出ない場合

水抜きをおこなっても吐水口の網目に付着した水滴が凍り、通水後も少しの間水が出ない場合があります。そのときはタオルなどの布を巻き付け、タオルなどにしみてませるようによくとめるま湯をかけてください。

長期間使用しないとき

長期間使用しないときは急な冷え込みにそなえて、凍結予防を行ってください。

日頃のお手入れ

△ 注意

! 定期的に、配管周りの水漏れや、ガタツキがないか確認してください。劣化・摩耗などで部品が破損し、やけど・けがを生じたり、水漏れして家財などを濡らす財産損害発生のおそれがあります。

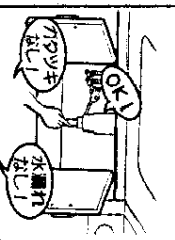

十分な機能を発揮させるため、また、美しさを保つために日頃のお手入れをお願いいたします。

吐水口のお手入れ (標準タイプの場合)

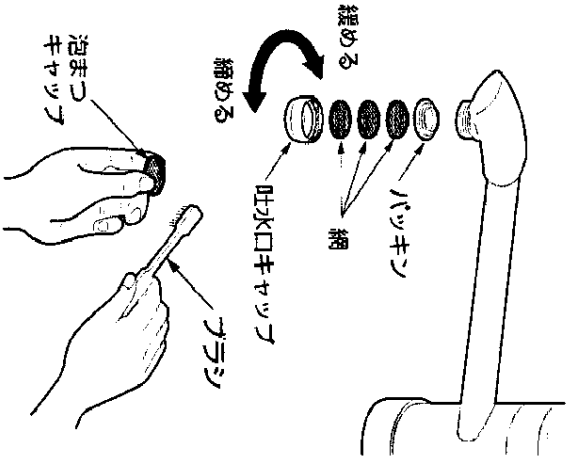

1. 吐水口キャップを工具で回して外す。
 2. 網につまただごみや汚れをブラシなどで取り除く。
 3. 吐水口キャップを取り付ける。
- ※分解するときは、部品を紛失しないように注意してください。

吐水口のお手入れ (切替スイッチ付タイプの場合)

TKG30UB型・TKG31UB型の場合

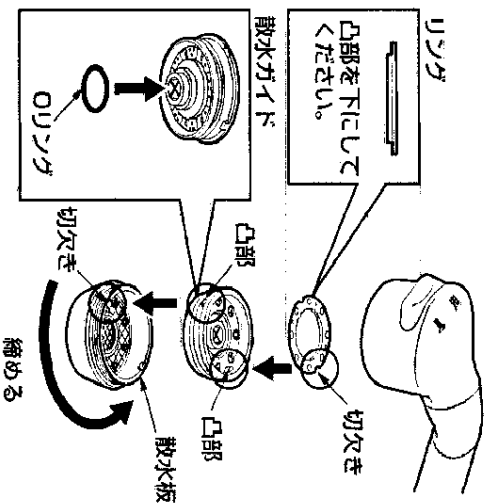
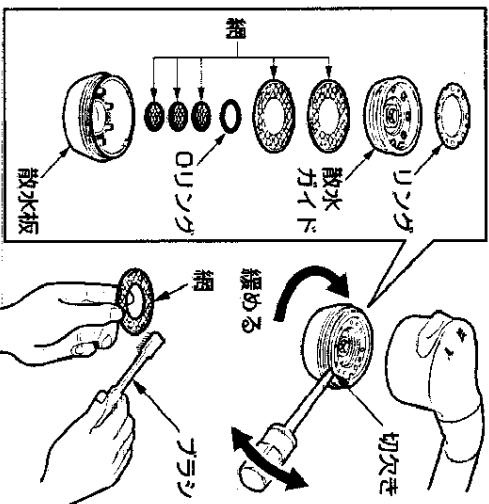

1. 散水板を手で回して外す。

◎ 豆知識
ゴム手袋を使用すると外しやすくなります。

2. 切欠きにドライバーなどを差し込み、散水ガイドを外す。
3. 散水ガイドや網をつまただごみや汚れをブラシなどで取り除く。
4. 散水ガイドにリングをはめ込む。
5. 散水板に網・散水ガイド・リングを切欠きと凸部を合わせて組み込み、取り付ける。

※分解するときは、部品を紛失しないように注意してください。

TKJ31UBF型の場合

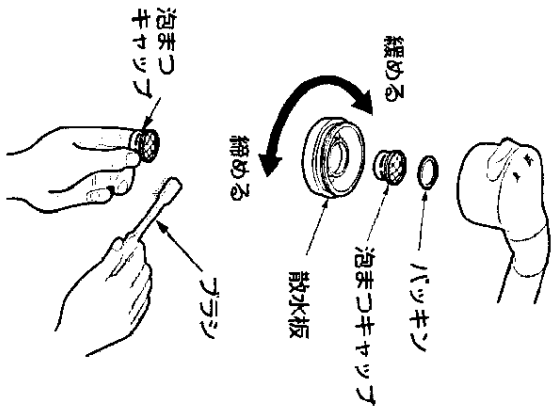

1. 散水板を手で回して外す。

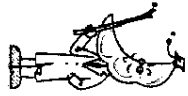

重要
ゴム手袋を使用すると
外しやすくなります。

2. 泡まつキヤツプにつまみ
たごみや汚れをグラスな
どで取り除く。

3. 散水板に泡まつキヤツプ
・パッキンを組み込み、
取り付ける。

※分解するときは、部品を粉失し
ないように注意してください。
※散水板がはずれない場合はゴム
手袋など使用してください。

フィルターのお手入れ (取替用の場合)

注意



必ず実行

フィルターの掃除をする際は、いきなり
フィルターを緩めずに、止水栓を閉
めてから行ってください。
湯水が噴き出して、やけどや家財などを濡らす財
産損害発生のおそれがあります。

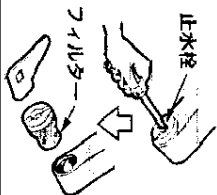

1. マイナスドライバーなどで湯側・
水側の止水栓を閉める。

2. 開閉工具を溝に差し込み、フィル
ターを緩めて取り出す。

3. 網につまみたごみをグラスなどで
取り除く。

4. フィルターを取り付け、止水栓を
開く。

※フィルターは、湯側・水側の2ヶ所あります。

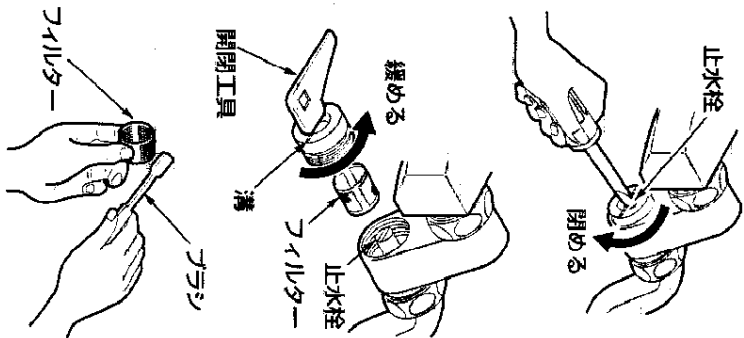

故障かな?!と思ったら

⚠ 注意



分解は、決められた項目以外はしないでください。
器具が破損し、やけど・けがをしたり、水漏れして家財などを濡らす財産損害発生のおそれがあります。



必ず実行

● 次のような場合は、故障ではありません。修理を依頼される前に以下のことをお調べになり、それでも直らないときは、お求めの取付店・販売店、又は東陶メクソナونس(株)へ修理を依頼してください。詳しくはプラファクターサービス(P.20)をご確認ください。

修理を依頼される前に

| 現象 | お調べいただくところ | 処置のしかた | 参照ページ |
|--------------|---|---------------------------------------|------------------|
| 水が止まらない | レバーハンドルは止水位置まで下げていますか。(全閉になっていますか) | レバーハンドルを止水位置まで下げる。 | 3ページ |
| 流量が少ない | 止水栓は十分開いていますか。 吐水口・フイルターの目づまりはありませんか。 吐水口・フイルターの目づまりはありますか。 | 止水栓で流量を調節する。 吐水口・フイルターの掃除をする。 | 9ページ 13~16ページ |
| 高温しかでない | 水側の止水栓は十分開いていますか。 給湯機から十分なお湯がきていますか。 | 止水栓で流量を調節する。 給湯機の設定温度・作動を確認する。 | 9ページ |
| 低温しかでない | 湯側の止水栓は十分開いていますか。 湯側・水側の止水栓は十分開いていますか。 | 止水栓で流量を調節する。 止水栓で流量を調節する。 | 9ページ |
| 温度調節がうまくできない | 給湯機から十分なお湯がきていますか。 吐水口・フイルターの目づまりはありますか。 | 給湯機の設定温度・作動を確認する。 吐水口・フイルターの掃除をする。 | 9ページ 13~16ページ |

止水栓の位置がわからない場合は、お求めの取付店にお問い合わせください。

布を使用したお手入れ

● 軽い汚れの場合

水又はぬるま湯に浸した布をよく絞って汚れを拭き取ってください。

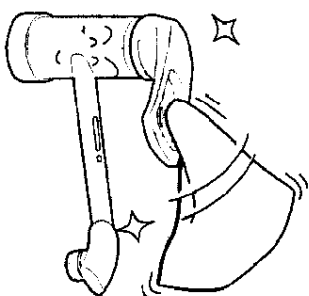

● ひどい汚れの場合

適量にうすめた食器用中性洗剤を含ませた布で汚れを拭き取った後、水洗いし、からぶきしてください。

TOTO水あかクリーナーでのお手入れ

水栓の表面に付着した水あかななどの汚れ落としには水栓に傷をつけずに汚れを効果的に除去できるTOTO水あかクリーナーのご使用をおすすめします。

お求めはお近くのTOTOショールームもしくはTOTOパーツセンター(電話番号は裏表紙を参照してください)にお尋ねください。

商品番号: TH735
希望小売価格: 1,000円/個(税別)

容量: 260g

※仕様・価格は改定する場合がありますのでご了承ください。

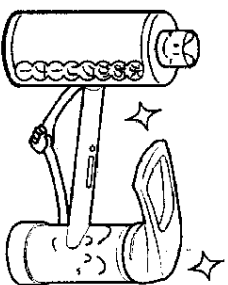

お願い

水栓の表面を傷つけるものは使用しないでください。

- TOTO水あかクリーナー以外の酸性洗剤、塩素系漂白剤、アルカリ性洗剤
- シンナー、ベンジンなどの溶剤
- クレンザー、磨き粉など、粗い粒子を含んだ洗剤
- ナイロンたわし、たわし、ブラシなど

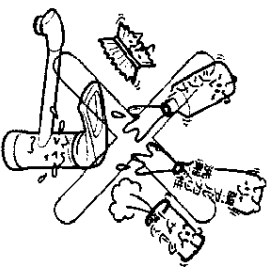

アフターサービス

●以下のような現象が発生することがありますが、故障ではありません。

| 現象 | 説明 |
|---|--|
| 急に湯・水を止めると、ハンドル操作が重たく感じる場合があります。 | 急に水を止めると、「ポン」といった不快な音が発生することがあります。この商品は、急なハンドル操作をしたときに抵抗をもたせることで、この不快な現象を低減させる機構がはたらかせているため、故障ではありません。 |
| お使いはじめに比べて、しばらくご使用されると、ハンドル操作が重く感じることがあります。 | ご使用により商品内部の部品がなじみ、安定したことによるもので、故障ではありません。 |

【修理を依頼する前に「故障かな?」と思ったら「P.18~19)をご確認ください!】

保証書 (この説明書のP.22が保証書になっています)

- この製品は保証書の内容にしたがって保証されています。据付け引渡日、取付店名、取扱者印が記入してあることを確認してください。また、保証書の内容をよくお読みの上、大切に保存してください。
- 保証期間は保証書の保証期間をご確認ください。

補修用部品の供給期間

この製品の補修用部品 (機能維持に不可欠な部品で、使用期間中に取り替えの必要が発生する可能性の大きいもの) の供給期間は製造中止後10年です。

保証について

- 保証期間中は
保証書の規定にしたがって、修理をさせていただきます。保証期間内でも有料になることがありますので保証書の内容をよくご確認ください。例えば、「取扱説明書、施工説明書、貼付けラベルなどの注意書にしたがっていない場合の不具合など」は有料になります。
- 保証期間を過ぎているときは
修理すれば使用できる商品については、ご希望により有料で修理させていただきます。
→「修理を依頼されるときは」
「修理料金のしくみ」(本ページ)をご確認ください。

修理を依頼されるときは

【修理依頼先】

お求めの取付店・販売店又は東陶メンテナンス(株)(電話番号は裏表紙を参照してください)

【ご連絡いただきたい内容】

- ①住所、氏名、電話番号
- ②商品名 ③品番 ④購入日
- ⑤故障内容、異常の状況(どこから水漏れしているかなど)
- ⑥訪問ご希望日

【ご不明な点や修理に関するお問い合わせ先】

「TOTOお客様相談室」又は東陶メンテナンス

(電話番号は裏表紙を参照してください)

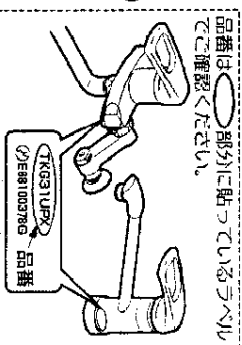

修理料金のしくみ<東陶メンテナンス(株)にご依頼の場合>

修理料金は **技術料** + **部品代** + **出張料** で構成されています。

技術料 は、診断・故障箇所修理および部品交換・調整・修理完了時の点検などの作業にかかる費用です。

部品代 は、修理に使用した部品代です。

出張料 は、製品のある場所へ技術者を派遣する場合の費用です。

MEMO

TOTO

水栓金具保証書

本書は、本書記載内容で無料修理を行うことをお約束するものです。据付け引渡日から下記期間中、故障が発生した場合は本書をご提示の上、取付店（又は販売店）又は東陶メンテナンス(株)（フリーダイヤル ☎0120-1010-05）に修理をご依頼ください。

| | | |
|-----------|------|----|
| お名前 | おなまえ | 様 |
| おところ | おところ | 〒 |
| 取付店 / 販売店 | 〒 | Ⓜ |
| 据付け引渡日 | 年 | 月 |
| | 日 | 電話 |

| | |
|------|----------------------------|
| 品番 | TK*30U型・TK*31U型 TK*33U型 |
| 保証期間 | 据付け引渡日から2年 |
| 用途 | 一般住宅台所用 |

★お客様へ

この保証書をお受け取りになるときに、据付け引渡日、取付店名、抜者印が記入してあることを確認してください。保証書は再発行いたしませんので紛失されないよう大切に保存してください。なお、本書は日本国内においてのみ有効です。保証期間中でも、次の場合は有料修理になります。

- (1) 上記用途以外で使用した場合の不具合。
- (2) 適切な使用、維持管理を行わなかったことに起因する不具合。
- (3) メーカーが定める施工説明書などに基づかない施工、専門業者以外による分解などに起因する不具合。
- (4) 建築躯体の変形など製品本体以外の不具合に起因する当該品の不具合。
- (5) 塗装の色あせなどの経年変化又は使用に伴う摩耗などにより生じる外觀上の不具合。
- (6) 海岸付近、温泉地などの地域における強い腐食性の空気環境に起因する不具合。
- (7) ねずみ、昆虫などの動物の行為に起因する不具合。
- (8) 火災、落雷、地震、噴火、洪水、津波など天変地異又は戦争、暴動など破壊行為による不具合。
- (9) 電気製品における異常電圧、指定外の使用電源（電圧・周波数）などに起因する不具合。
- (10) 消耗部品の消耗に起因する不具合。
- (11) 砂やゴミなどの配管内流入に起因する不具合。
- (12) 温泉水、井戸水などであって水道法に定められた飲料水の水質基準に適合しない水を給水したことに起因する不具合。
- (13) 寒冷地仕様ではない場合の凍結に起因する不具合。
- (14) 本書の提示がない場合。
- (15) 本書にお客様名、お取付店又は販売店名、据付け引渡日の記入のない場合。

※この保証書は、本書に明示した期間、条件のもとにおいて無料修理をお約束するものです。したがって、この保証書によってお客様の法律上の権利を制限するものではありません。保証期間経過後の修理などについてご不明の場合は、「取扱説明書」に記載のお客様相談室又は東陶メンテナンス(株)にお問い合わせください。

東陶機器株式会社

〒 802-8601 北九州市小倉北区中島2丁目1番1号 TEL (093) 951-2111