

東陶機器株式会社

洗面器用洗髪機能付 シングルレバー混合栓

TOTO

取扱説明書

- このたびは、TOTOシングルレバー混合栓をお求めいただきました。まことにありがとうございます。
この説明書をよくお読みのうえ、正しくお使いください。
- この説明書は、保証書とともに、大切に保存しておいてください。

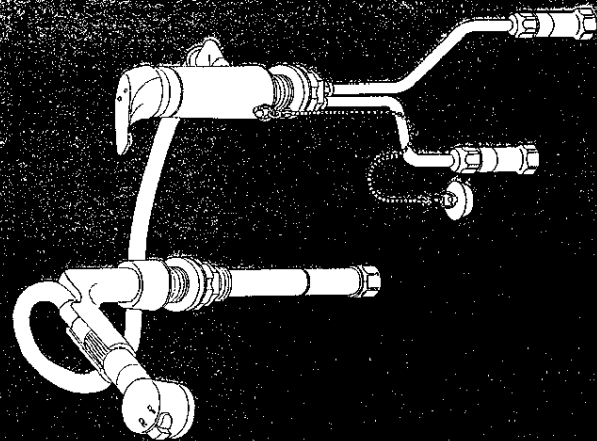

もくじ	
安全上の注意	1・2
特長 各部のなまえ	3
つかいかた	4・5
使用上の注意	6・7
凍結予防のしかた	8
手入れのしかた	9

商品のお問合せはTOTOお客様相談室へ



0120-03-1010

受付時間9:00～17:30 (土・日・祝日を除く)

安全のために必ずお守りください

ご使用前の前に、この「安全上の注意」をよくお読みの上、正しくお使いください。

- この説明書では、機器を安全に正しくお使いいただき、あなたや他の人々への危害や財産への損害を未然に防止するために、いろいろなる表示をしています。その表示と意味はつぎのようになっています。

⚠ 注意 この表示の欄の内容を無視して誤った取扱いをすると、傷害または、物的損害が発生する可能性があります。

- お読みになった後は、お使いになる方がいつも見られる場所に必ず保存してください。

※品番によっては、図と現品の形状が一部異なります。

⚠ 注意

- (1) 熱湯をお使いのときは、図の部分は高温になっています。直接肌を触れないでください。やけどをするおそれがあります。
(寒冷地用のみ)

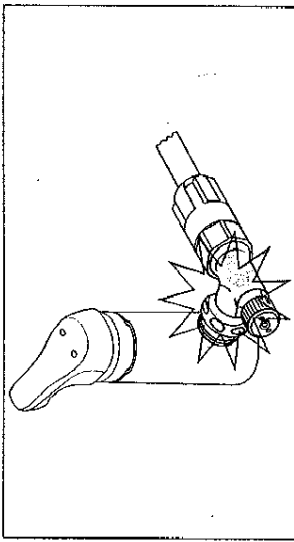

- (2) 高温の湯をお使いの後には、水栓内に高温の湯が残らないようしばらく水を流してください。次に使用すると、水栓内に滞留した高温の湯が出てやけどをするおそれがあります。

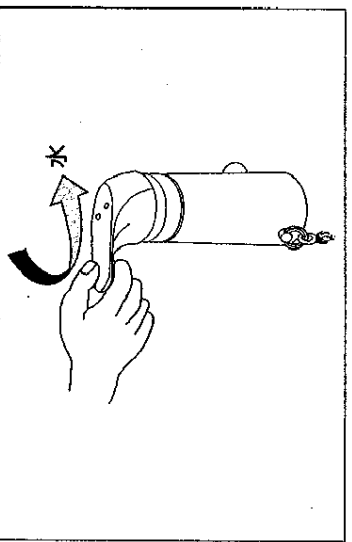

- (3) ハンドルの温度位置を確かめた後、吐水してください。高温の湯が出てやけどをするおそれがあります。

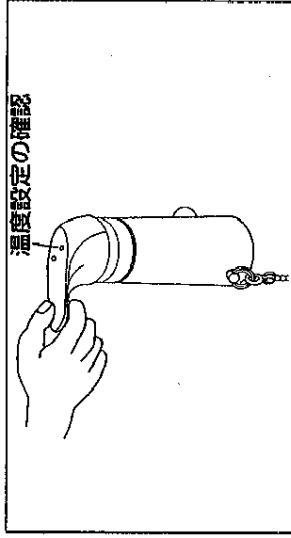

- (4) 凍結が予想される際は、配管の水抜き操作と水栓の水抜き操作を行ってください。

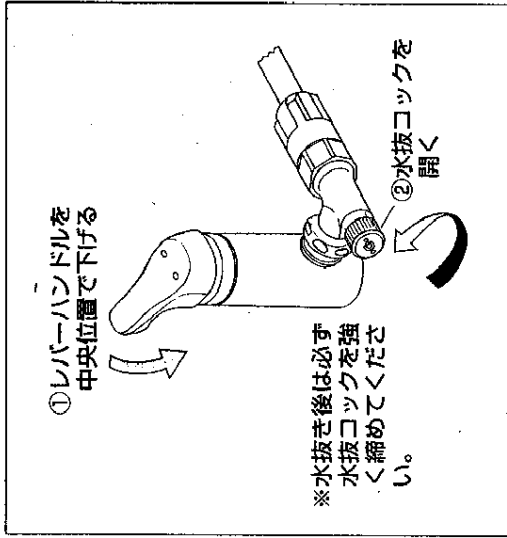

凍結破損で漏水し、家財等を濡らす財産損害発生のおそれがあります。
(寒冷地用のみ)

- (5) ハンドル操作の急閉止は、配管からの漏水を起こすことがありますので、ゆっくり操作してください。漏水で家財等を濡らす財産損害発生のおそれがあります。

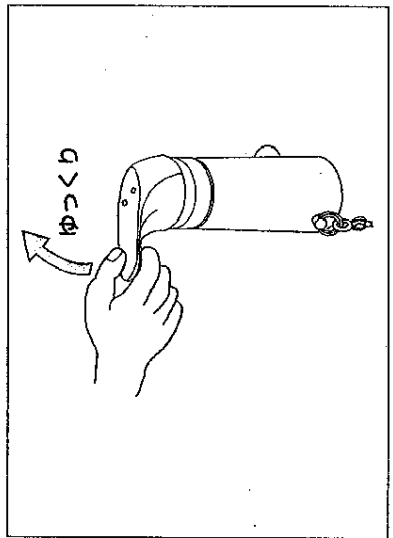

特長・各部のなまえ

1. 操作は簡単です。
レバーハンドルのワンタッチ操作で、吐水・止水・温度調節から吐水量の調節までできます。
2. 吐水の切替え
ハンドシャワーは切替ボタンにより、整流吐水とシャワー吐水に切替えることができます。
3. ハンドシャワー高さは上下、2段階に調節できます。
ハンドシャワーは固定して両手で洗顔・洗髪したり、シャワー台より取り出して多目的に使用出来ます。

※品番によっては、図と現品の形状が一部異なることがあります。

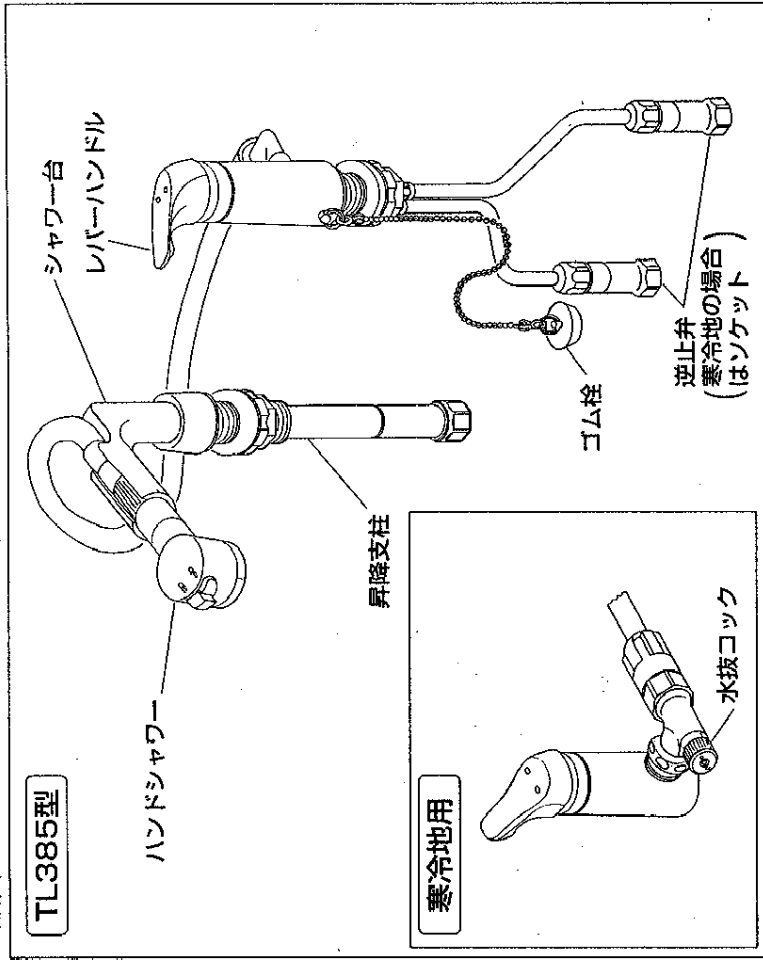

つかいかた

吐水と止水

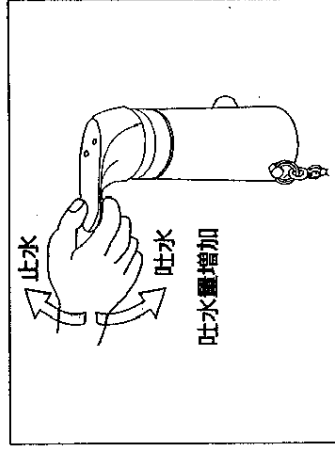

どの位置でも、レバーハンドルを下げると吐水し、上げると止水します。吐水量はレバーハンドルを下げるにしたがって多くなります。

温度調節

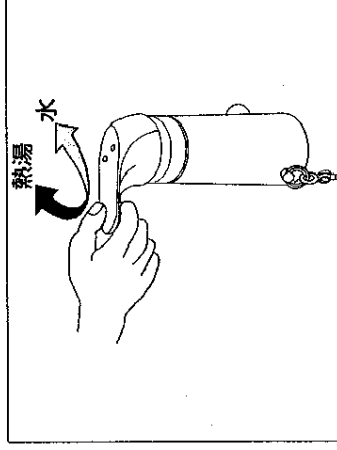

温度調節はレバーハンドルの回転で行います。レバーハンドルを右に回せば水と熱湯、左に回すと水と冷水の割合が調整できます。左に回せば冷水の割合が多くなり、右に回せば熱湯の割合が多くなります。

吐水の切替

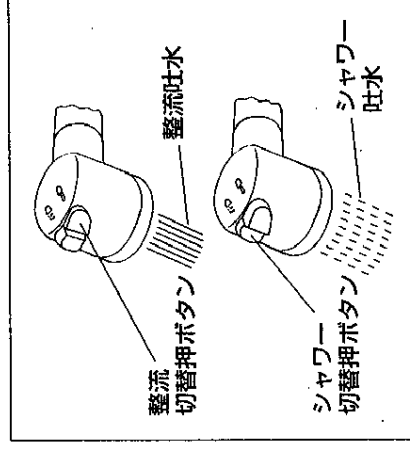

切替ボタンを押すことにより、整流吐水とシャワー吐水に切替えてご使用になれます。

使用上の注意

熱湯を使用しますので、やけどなどの事故がないよう、必ず次の注意事項を守ってください。

やけどに注意

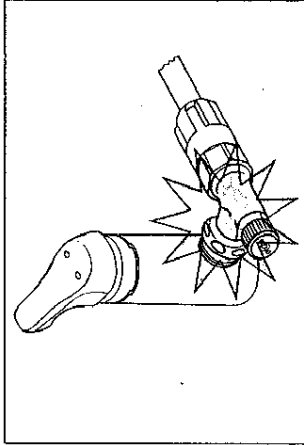

湯を使用する場合、図の部分が高温になることがありますので金具の表面に直接ふれないでください。また高温で吐水させた後はしばらく水を出し、残湯を流しておいてください。
(寒冷地用のみ)

しばらく吐水させてご使用ください

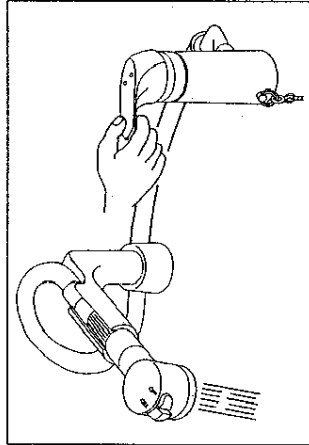

お湯を使用した後、次に使用するとき若干温度変化する場合がありますので、しばらく吐水させて湯温が安定してからご使用ください。

ハンドルの操作はゆっくりと

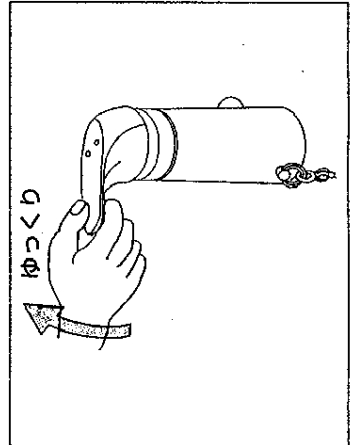

水を止めるときは、レバーハンドルをゆっくり上げてください。速く操作しようとするすると、抵抗が発生し重く感じる場合がありますが、これは水撃により発生する音を低減させる機構がはたらいているためです。

ハンドシャワー

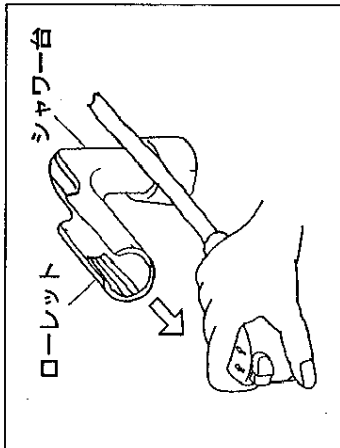

ハンドシャワーは必要に応じてシャワー台より取り出したり、シャワー台に固定したままでもご使用できます。

ハンドシャワーを取り出すときは手前に引いてください。又、もどすときはローレット目に合わせて手前より差込んでください。

シャワー台上昇時

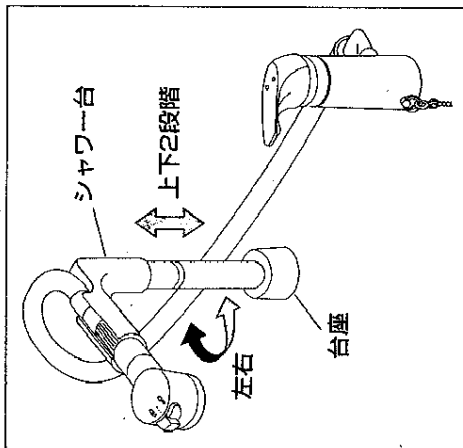

シャワー台は上下2段階の高さに調節できます。

上げてご使用になるときはシャワー台をつかんで引き上げてください。下げる時はシャワー台をつかんで台座に当る位置まで下げてください。

尚、このときシャワー台と台座との間で手をはさまないようにご注意ください。

シャワー台下降時

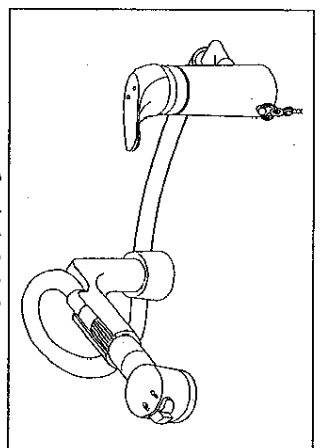

凍結予防のしかた

給湯機が瞬間型の場合

1. 吐水量が少ないと給湯機が着火しないことがありますので、レバーハンドルはできるだけ全開でご使用ください。
2. 給水圧力が高く吐水量が多すぎるときはレバーハンドルで調節を行ってください。また、吐水量が多すぎるときはレバーハンドルで調節を行ってください。また、吐水量が多すぎるときはレバーハンドルで調節を行ってください。
3. 次の場合は給湯機が着火しにくくなる場合があります。その場合は給湯機の設定温度（能力切替式の場合は能力）を少し下げてください。

- 給水圧力が低いとき。
- 水温が高いとき。

凍結のおそれがある場合は、配管の水抜の操作と合わせて次の順番に操作し、器具内の水抜きをしてください。

- ①レバーハンドルを中央位置（湯側・水側の中間）で下げてください。
 - ②本体後側の水抜コックを開いて水を抜いてください。
 - ③ハンドスプレーを取り出し、ホース内の水を抜き、さらにハンドシャワーを振って中の水を抜いてください。
- ※水抜き後は必ず水抜コックを強く締めてください。

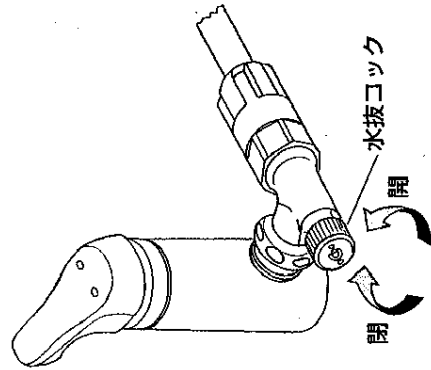
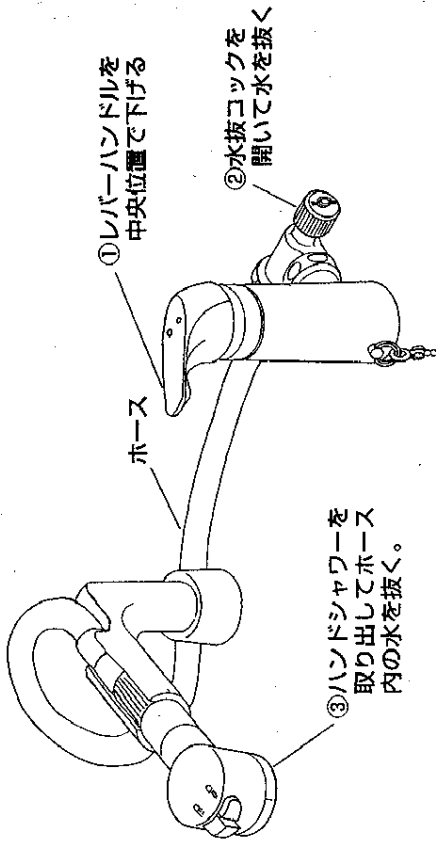

水抜コックの開閉方向をまちがえないようご注意ください。

手入れのしかた

いつまでも美しさを保つために柔らかい布でみがき、めっきされたところはときどきミシン油やカーワックスなどをしこませた布でみがいでください。ただし、樹脂部（レバーハンドル、バンドシャワー）に付着すると光沢を失いますので、付着しないよう十分注意してください。

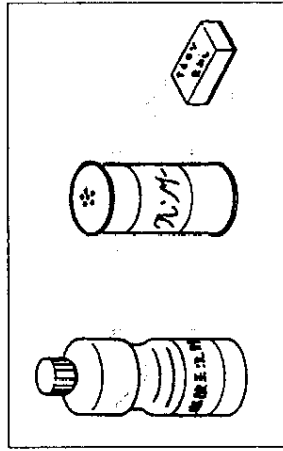

クレンザー・みがき粉などや粗い粒子を含む洗剤及びナイロンたわしなどはめっき面を傷つけますので使用しないでください。また酸性洗剤はめっきを侵しますので使用しないでください。まちがって使用したときはすぐに水洗いしてください。

吐水口の掃除

吐水口が詰まると吐水量が少なくなったり、温度調節がうまくできなくなるなど十分な機能が發揮されなくなりますのでときどき吐水口を掃除してください。

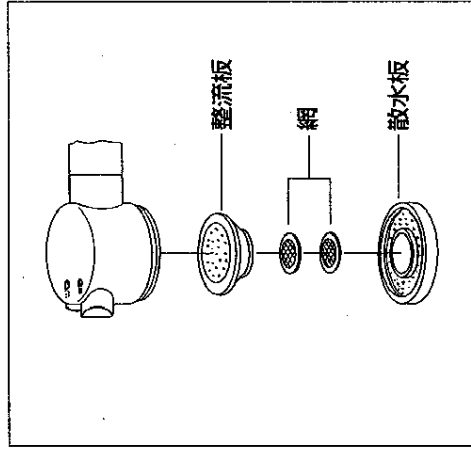

散水板をはずしてください。
網目につまったごみをブラシなどで
取除いてください。

故障したときは

故障したときの修理はお取付工事店にご依頼ください。
なおご不明な点がございましたらお客様相談室にお問合わせください。

修理を依頼される前に

簡単な故障はご家庭でも直せますので、修理を依頼される前に、下表の点検をしてください。

現象	お調べいただくところ
■吐水量が少ない	● 止水栓は全開されていますか。 ● 吐水口の目づまりはありませんか。
■高温しか出ない	● 水側の止水栓は全開されていますか。
■低温しか出ない	● 混合栓に湯がきていますか。 ● 湯側の止水栓は全開されていますか。
■温度調節がうまくできない	● 止水栓は全開されていますか。 ● 混合栓に湯がきていますか。 ● 吐水口の目づまりはありませんか。
■止水しない	● ハンドルは全閉になっていますか。

本体内部は分解しないでください

本体内部は精密加工された特殊セラミックバルブを組立調整しておりますので、絶対に分解しないようにしてください。

● ×をされておくと便利です。

購入年月日	購入店名
年 月 日	電話 ()