

修理・取扱いのご相談は

まずお求めの取付店・販売店へ

| | | |
|-----------------|----|---|
| 取付店 / 販売店 | 〒 | 印 |
| | 電話 | - |

転居や贈答品などでお求めの取付店・販売店へご相談できない場合は下記TOTO窓口へ

お客様専用窓口

修理の依頼・
お問い合わせは



東陶メンテナンス (株) へ

☎ 0120-1010-05

受付(年中無休)
受付時間: 関東・甲信越地区 8:00~20:00
上記以外の地区 9:00~20:00
訪問修理(年中無休)
営業時間: 9:00~18:00

補修用性能部品の
ご購入は



**お近くのDIY・ホームセンター、お求め取付工事店
又はTOTOパーツセンターへ**

☎ 0120-8282-55

受付時間: 平日 9:00~18:00
土・日・祝日 10:00~18:00
(夏期休暇・年末年始を除く)

その他使い方の
お問い合わせは



TOTOお客様相談室へ

☎ 0120-03-1010

受付時間: 平日 9:00~18:00
土・日・祝日 10:00~18:00
(夏期休暇・年末年始を除く)

インターネットホームページ <http://www.toto.co.jp/>

再生紙を使用しています。

工事店さま
へのお願い

貴店名ならびに据付け引渡日を保証書にご記入の上、お客様にお渡してください。

洗面所用シングルレバー混合栓

TLF30型・TLF31型
TLJ30型・TLJ31型



安全上の注意……………1~3
使用上の注意……………4~5
各部のなまえ……………6~7

はじめに

つかいかた……………8~9
凍結予防のしかた………10~12

つかいかた

日頃のお手入れ……………13~14

お手入れ

故障かな?!と思ったら…15~16
アフターサービス……………17

こんなときは

■このたびは、TOTO洗面所用シングルレバー混合栓をお求めいただきまして、まことにありがとうございます。この取扱説明書をよくお読みの方、正しくお使いください。

■この取扱説明書は保証書付ですので大切に保存しておいてください。

保証書……………18
お問い合わせ先……………裏表紙

安全上の注意 (安全のために必ずお守りください)

ご使用前に、この「安全上の注意」をよくお読みの上、正しくお使いください。





- お読みになった後は、お使いになる方がいつでも見られる場所に必ず保存してください。
- この説明書では、商品を安全に正しくお使いいただき、あなたや他の人々への危害や、財産への損害を未然に防止するために、いろいろな表示をしています。その表示と意味は次のようになっています。

| 表示 | 意味 |
|---|---|
|  注意 | この表示の欄の内容を無視して誤った取扱いをすると、傷害又は、物的損害が発生する可能性があることを示しています。 |

■お守りいただく内容の種類を、次の絵表示で区分し、説明しています。

| | | | |
|---|------------------|---|---------------------|
|  | してはいけない「禁止」内容です。 |  | 指示した場所に触れないでください。 |
|  | 分解しないでください。 |  | 必ず実行していただく「強制」内容です。 |

品番によっては、図と現品の形状が一部異なります。

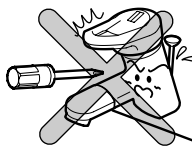
| ⚠ 注意 | | |
|---|--|---|
|  | 強い力や衝撃を与えないでください。 故障や水漏れの原因になります。 |  |
| | 給湯温度は85℃より高温で使 しないでください。 85℃より高温でご使用になると水栓の寿命が短くなり、破損し、水漏れして家財などを濡らす財産損害発生のおそれがあります。なお、誤操作などによるやけど防止のため、60℃給湯をおすすめします。 |  |
|  | この説明書に記載された項目以外は分解しないでください。 破損して、やけど・けがをしたり、水漏れして家財などを濡らす財産損害発生のおそれがあります。 |  |

⚠ 注意



水栓の左側には直接肌を触れないでください。

給湯側のため高温になっており、やけどをするおそれがあります。



高温の湯をお使いのときは、スパウトに直接肌を触れないでください。

スパウトは高温になっており、やけどをするおそれがあります。

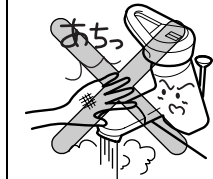

高温の湯をお使いの後は、しばらく水を流してください。

次に使用する際、水栓内に残っている高温の湯が出て、やけどをするおそれがあります。

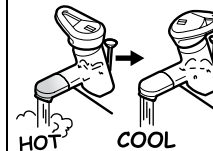

湯をお使いになるときは、必ず水側で開栓し、その後ゆっくり湯側へ回してお好みの温度に調節してください。

湯側で開栓すると、高温の湯が出てやけどをするおそれがあります。

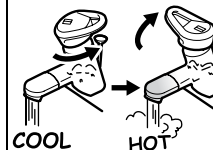

レバーハンドルの温度位置を確かめて水を出してください。

高温の湯が出てやけどをするおそれがあります。







レバーハンドルは、ゆっくり操作してください。

急に閉めると、配管に衝撃が加わり、水漏れして家財などを濡らす財産損害発生のおそれがあります。

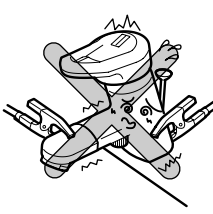

使用上の注意 (次のことをお守りください)

⚠ 注意

| | | |
|------------------|---|--|
| ! 必ず実行 | 定期的(年2回)に、配管周りの水漏れや、ガタツキがないか確認してください。 劣化・摩耗などで部品が破損し、やけど・けがをしたり、水漏れして家財などを濡らす財産損害発生のおそれがあります。 |  <p>ガタツキなし! OK! 水漏れなし!</p> |
| | 凍結が予想される場所でご使用になる場合は、P.10を参照の上、凍結予防を確実に実施してください。 部品が破損し、水漏れして家財などを濡らす財産損害発生のおそれがあります。 |  |
| ⊘ 禁止 | 寒冷地用 水抜コックは水抜き以外の目的で開けないでください。 水抜コックをいきなり開けると、高温の湯が出てやけどをしたり、湯水が噴き出して家財などを濡らす財産損害発生のおそれがあります。 | 水抜コック  |
| | 寒冷地用 解氷機をご使用の場合、水栓には絶対通電しないでください。 水栓が発熱し、破損して家財などを濡らす財産損害発生のおそれがあります。 |  |
| ! 必ず実行 | 寒冷地用 凍結が予想される際は、配管と水栓の水抜き操作を同時に行ってください。 <small>(P.10を参照してください)</small> 部品が破損し、水漏れして家財などを濡らす財産損害発生のおそれがあります。 | 水抜コック  <p>開</p> |

●レバーハンドルはゆっくり操作してください。

水を止めるときは、レバーハンドルをゆっくり下げてください。速く操作しようすると、抵抗が発生し重く感じる場合があります。これはウォーターハンマー現象により発生する音を低減させる機構がはたらいているためです。

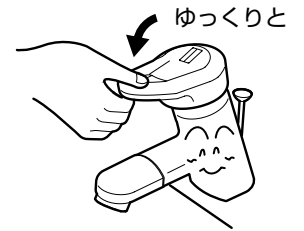

豆知識

<ウォーターハンマー現象>

急に水を止めたときに、「ドン」という大きな音がする現象。配管の損傷や水漏れの原因になります。



吐水口回転タイプ

●水の飛び出しにご注意ください。

吐水口を回転させたとき洗面器から水が飛び出す場合があります。止水栓(別売)にて流量の調節を行ってください。

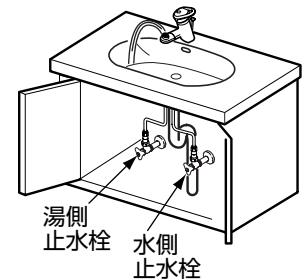

各部のなまえ

TLJ31型

吐水口回転タイプ

- ときどき吐水口を回してください。
(月1回程度)

吐水口を長期間回さずに使用すると、回転部に水あかなどが付着し回りにくくなります。無理に回そうとすると、水漏れの原因となります。

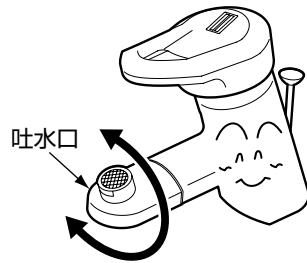

高温出湯規制タイプ

- 止水栓とセットでご使用ください。

安全のため、湯側のレバー回転角度を20°に規制し、ハンドルを湯側いっぱいにしても湯水が混合される仕様になっています。現場にて適切な吐水温度になるよう、止水栓を調整してご使用ください。

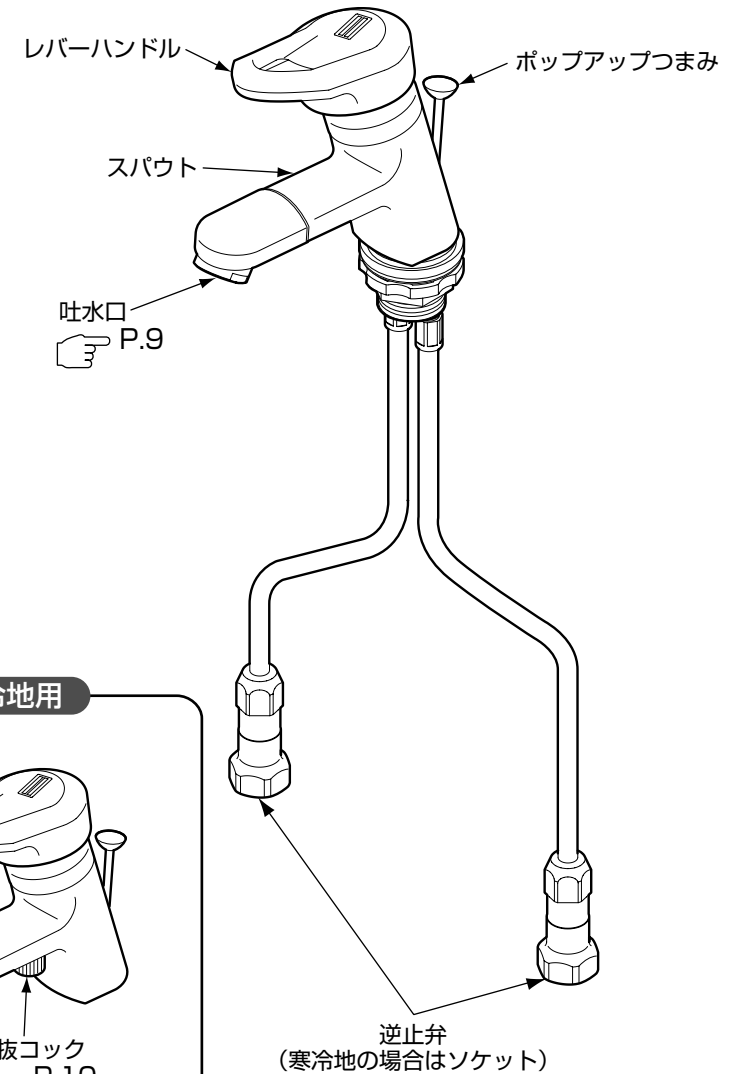
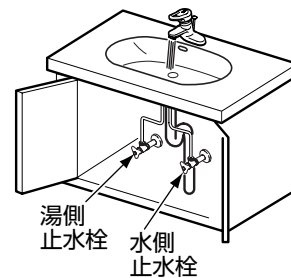
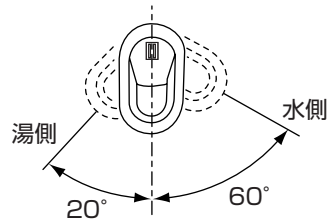

寒冷地用

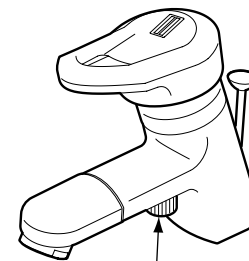

※品番によっては、図と現品の形状が一部異なります。

TLJ30型

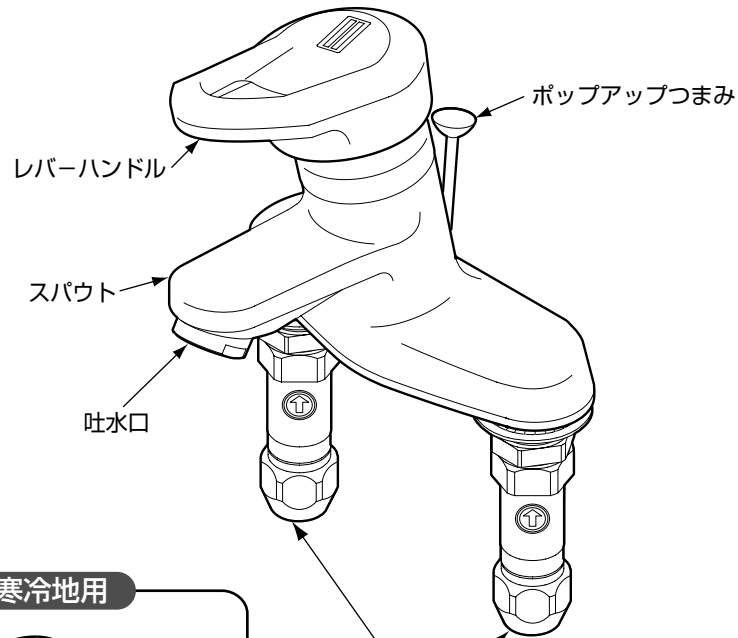

逆止弁
(寒冷地用の場合はありません)

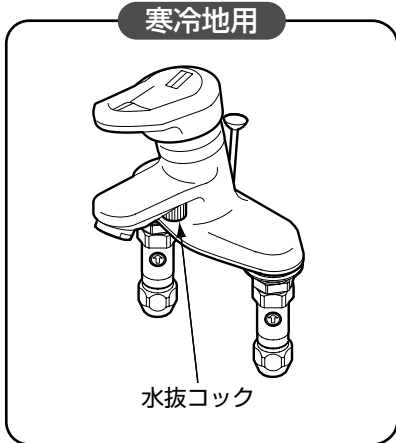

水抜コック

つかいかた

温度調節のしかた

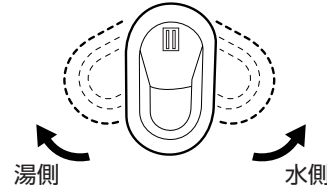

レバーハンドルを回す。
右に回すと水、左に回すにつれてだいに温度が上がります。

※左いっぱいに戻すと、最高温度になります。

水(湯)を出す

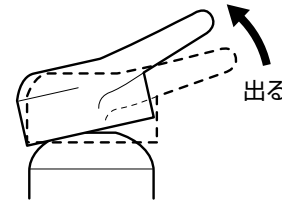

レバーハンドルを上げる。
水が出ます。

※上いっぱいになると、最大量になります。

水(湯)を止める

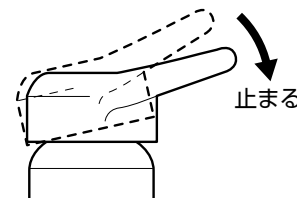

レバーハンドルを下げる。
水が止まります。

※品番によっては、図と現品の形状が一部異なります。

はじめに

つかいかた

凍結予防のしかた (凍結が予想される場所でご使用になる場合)

吐水口の回転 (吐水口回転タイプの場合)

**吐水口は360° 回転して
使用できます。**

上向き吐水で使用するときは、下向き吐水で湯温が安定してから使用してください。

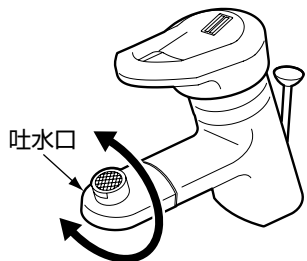

- ◎水栓が凍結すると部品が破損し水漏れの原因となります。
- ◎凍結による破損は保証期間内でも有料修理となります。
- ◎凍結のおそれがある場合は、水栓周囲の温度が氷点下にならないようにしてください。なお、氷点下になる場合は、次の処置を実施してください。





一般地用をご使用の場合

凍結が予想される場所でご使用になる場合は、以下の処置を実施することによって、凍結を予防できる場合があります。

- 水栓より少量の水を出してください。
- 配管部などに保温材を巻いてください。

寒冷地用をご使用の場合

⚠ 注意

| | | |
|---|--|---|
|  禁止 | <p>寒冷地用 水抜コックは水抜き以外の目的で開けないでください。</p> <p>水抜コックをいきなり開けると、高温の湯が出てやけどをしたり、湯水が噴き出して家財などを濡らす財産損害発生のおそれがあります。</p> |  |
| | <p>寒冷地用 解氷機をご使用の場合、水栓には絶対通電しないでください。</p> <p>水栓が発熱し、破損して家財などを濡らす財産損害発生のおそれがあります。</p> |  |
|  必ず実行 | <p>寒冷地用 凍結が予想される際は、配管と水栓の水抜き操作を同時に行ってください。</p> <p>部品が破損し、水漏れして家財などを濡らす財産損害発生のおそれがあります。</p> |  |

下記の手順にしたがって、水抜きを行ってください。

1. 配管部の元栓を閉め、水抜栓を開ける。

2. レバーハンドルを中央位置で上げる。

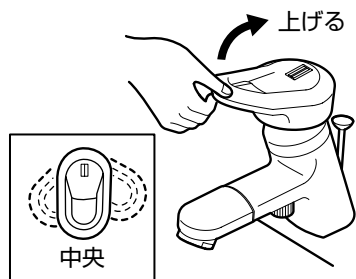

3. 水抜コックを開けて水を抜く。

※水抜き完了後は、必ず水抜コックを閉めてください。

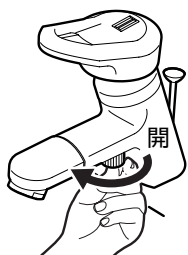

通水を再開する場合

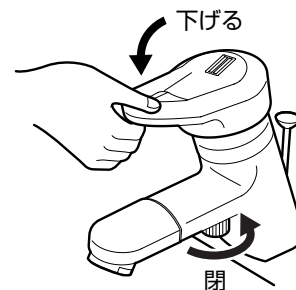

通水を再開する場合は、水抜コックが閉まっていることを確認し、レバーハンドルを下げて(水の出ない状態)、配管部の水抜栓を閉め、元栓を開けてください。

水抜きを行っても通水再開後、水が出ない場合

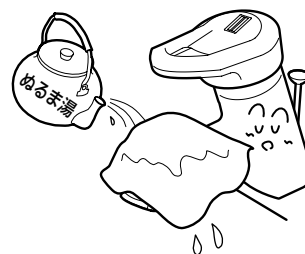

水抜きを行っても吐水口の網目に付着した水滴が凍り、通水後も少しの間、水が出ない場合があります。そのときは、タオルなどの布を巻き付け、しみこませるようにゆっくりとぬるま湯をかけてください。

長期間使用しないとき

長期間使用しないときの急な冷え込みにそなえて、凍結予防を行ってください。

日頃のお手入れ

⚠ 注意



必ず実行

定期的(年2回)に、配管周りの水漏れや、ガタツキがないか確認してください。

劣化・摩耗などで部品が破損し、やけど・けがをしたり、水漏れして家財などを濡らす財産損害発生のおそれがあります。



十分な機能を発揮させるため、また、美しさを保つために日頃のお手入れをお願いいたします。

吐水口のお手入れ

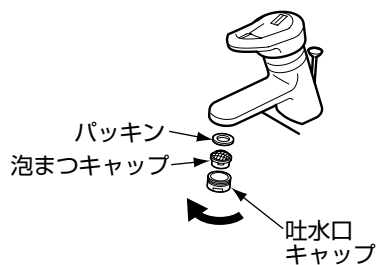

吐水口回転タイプ

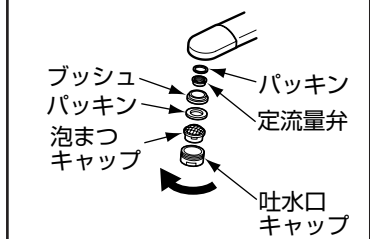

1. 吐水口キャップを回して外す。

2. 泡まつキャップや吐水口キャップなどにつまんだごみや汚れをブラシなどで取り除く。

3. 吐水口キャップを取り付ける。

※分解するときは、部品を紛失しないように注意してください。

布を使用したお手入れ

●軽い汚れの場合

水又はぬるま湯に浸した布をよく絞って汚れを拭き取ってください。

●ひどい汚れの場合

適量にうすめた食器用中性洗剤を含ませた布で汚れを拭き取った後、水洗いし、から拭きしてください。

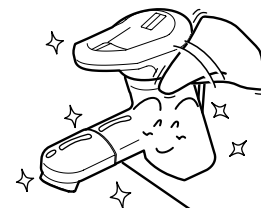

TOTO水あかクリーナーでのお手入れ

水栓の表面に付着した水あかなどの汚れ落としには水栓に傷をつけずに汚れを効果的に除去できるTOTO水あかクリーナーのご使用をおすすめします。

お求めはお近くのTOTOショールームもしくはTOTOパーツセンター(電話番号は裏表紙を参照してください)にお尋ねください。

商品品番：TH735
希望小売価格：1,000円/個(税別)
容量：260g

※品番・仕様・価格は改定する場合がありますのでご了承ください。



お願い

水栓の表面を傷つけるものは使用しないでください。

- TOTO水あかクリーナー以外の酸性洗剤、塩素系漂白剤、アルカリ性洗剤
- シンナー、ベンジンなどの溶剤
- クレンザー、磨き粉など、粗い粒子を含んだ洗剤
- ナイロンたわし、たわし、ブラシなど

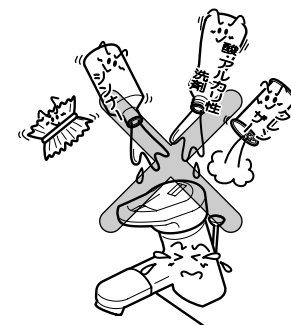

こんなときは

故障かな?!と思ったら

⚠ 注意



分解禁止

この説明書に記載された項目以外は分解しないでください。

破損して、やけど・けがをしたり、水漏れして家財などを濡らす財産損害発生のおそれがあります。



●次のような場合は故障ではありません。修理を依頼される前に、以下のことをお調べになり、それでも直らないときは、お求めの取付店・販売店、又は東陶メンテナンス(株)へ修理を依頼してください。詳しくはアフターサービス(P.17)をご確認ください。

| 修理を依頼される前に | | | |
|--------------|---|----------------------|-------|
| 現象 | お調べいただくところ | 処置のしかた | 参照ページ |
| 水が止まらない | レバーハンドルは止水位置まで下がっていますか。(全閉になっていますか) | レバーハンドルを止水位置まで下げる。 | 8ページ |
| 流量が少ない | 止水栓は十分開いていますか。 | 止水栓で流量を調節する。 | — |
| | 吐水口の目づまりはありませんか。 | 吐水口の掃除をする。 | 13ページ |
| | ガス給湯機と組合せてご使用の場合、能力切替式のものでは適正能力にセットされていますか。 | ガス給湯機の能力を適正能力にセットする。 | — |
| | 吐水口は凍っていませんか。 | 吐水口にぬるま湯をかける。 | 12ページ |
| 高温しか出ない | 水側の止水栓は十分開いていますか。 | 止水栓で流量を調節する。 | — |
| 低温しか出ない | 湯側の止水栓は十分開いていますか。 | 止水栓で流量を調節する。 | — |
| | 給湯機から十分な湯がきていますか。 | 給湯機の温度設定を確認する。 | — |
| 温度調節がうまくできない | 湯側・水側の止水栓は十分開いていますか。 | 止水栓で流量を調節する。 | — |
| | 給湯機から十分な湯がきていますか。 | 給湯機の温度設定を確認する。 | — |
| | 吐水口の目づまりはありませんか。 | 吐水口の掃除をする。 | 13ページ |

※止水栓の位置が分からない場合は、お求めの取付店にお問い合わせください。

●以下のような現象が発生することがありますが、故障ではありません。

| 現象 | 説明 |
|--|--|
| 急に湯・水を止めると、ハンドル操作が重たく感じることがあります。 | 急に水を止めると、「ドン」といった不快な音が発生することがあります。この商品は、急なハンドル操作をしたときに抵抗をもたせることで、この不快な現象を低減させる機構がはたしているため、故障ではありません。 |
| お使いはじめに比べて、しばらく使用されると、ハンドル操作が重く感じてくる場合があります。 | ご使用により商品内部の部品がなじみ、安定したことによるもので、故障ではありません。 |

豆知識

部品(セラミックバルブ)のなじみ

レバーハンドルを上下又は左右に動かす時、図のAとBの部品がこすれ合います。

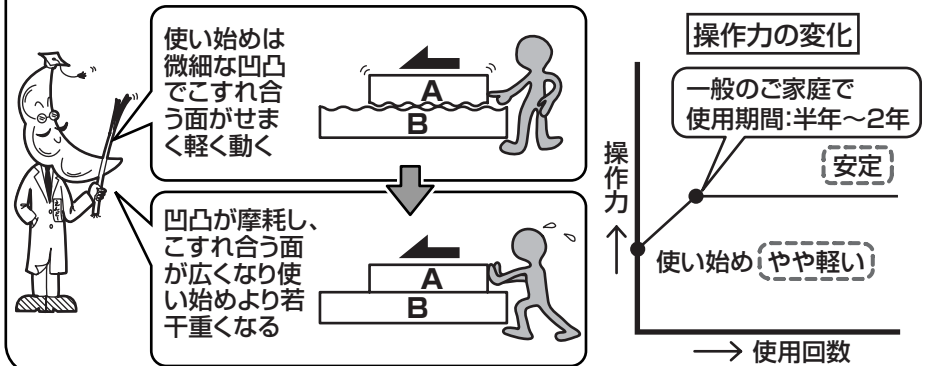

アフターサービス

【修理を依頼する前に「故障かな?!と思ったら」(P.15)をご確認ください!】

保証書 (この説明書のP.18が保証書になっています)

- この商品は保証書の内容にしたがって保証されています。据付け引渡日、取付店名、扱者印が記入してあることを確認してください。また、保証書の内容をよくお読みの上、大切に保存してください。
- 保証期間は保証書をご確認ください。

補修用性能部品の供給期間

この商品の補修用性能部品(機能維持に不可欠な部品で、使用期間中に取り替えの必要が発生する可能性の大きいもの)の供給期間は製造中止後10年です。

保証について

- 保証期間中は
保証書の規定にしたがって、修理をさせていただきます。保証期間内でも有料になることがありますので保証書の内容をよくご確認ください。例えば、「取扱説明書、施工説明書、貼付けラベルなどの注意書きにしたがっていない場合の不具合など」は有料になります。
- 保証期間を過ぎているときは
修理すれば使用できる商品については、ご希望により有料で修理させていただきます。
→「修理を依頼されるときは」「修理料金のしくみ」(本ページ)をご確認ください。

修理を依頼されるときは

【修理依頼先】

お求めの取付店・販売店又は東陶メンテナンス(株)(電話番号は裏表紙を参照してください)

【ご連絡いただきたい内容】

- ①住所、氏名、電話番号
- ②商品名 ③品番 ④購入日
- ⑤故障内容、異常の状況(どこから水漏れしているかなど)
- ⑥訪問希望日

【ご不明な点や修理に関するお問い合わせ先】

「TOTOお客様相談室」又は「東陶メンテナンス(株)」
(電話番号は裏表紙を参照してください)

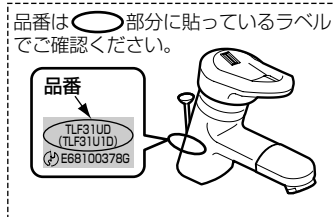

修理料金のしくみ<東陶メンテナンス(株)にご依頼の場合>

修理料金は **技術料** + **部品代** + **出張料** で構成されています。

技術料 は、診断・故障箇所の修理及び部品交換・調整・修理完了時の点検などの作業にかかる費用です。

部品代 は、修理に使用した部品代です。

出張料 は、商品のある場所へ技術者を派遣する場合の費用です。

消耗部品の交換

- バルブやパッキンが劣化すると水漏れの原因となります。この場合、該当部品の交換が必要です。
- 逆止弁は5年毎の交換をおすすめします。

TOTO®

水栓金具保証書

本書は、本書記載内容で無料修理を行うことをお約束するものです。据付け引渡日から下記期間中、故障が発生した場合は本書をご提示の上、取付店(又は販売店)又は東陶メンテナンス(株)(フリーダイヤル ☎0120-1010-05)に修理をご依頼ください。

| | | |
|------------|--------|-----|
| お客様 | おなまえ | 様 |
| | おところ 〒 | |
| 取付店 販売店 | 〒 | Ⓜ |
| | 電話 | - |
| 据付け引渡日 | 年 | 月 日 |

| | |
|------|---------------------------------|
| 品番 | TLF30型・TLF31型・ TLJ30型・TLJ31型 |
| 保証期間 | 据付け引渡日から2ヵ年 |
| 用途 | 一般住宅洗面所用 |

★お客様へ

- ・この保証書をお受け取りになるときに、据付け引渡日、取付店名、扱者印が記入してあることを確認してください。保証書は再発行いたしませんので紛失されないよう大切に保存してください。なお、本書は日本国内においてのみ有効です。
- ・保証期間中でも、次の場合は有料修理になります。
 - (1) 上記用途以外で使用した場合の不具合。
 - (2) 適切な使用、維持管理を行わなかったことに起因する不具合。
 - (3) メーカーが定める施工説明書などに基かない施工、専門業者以外による分解などに起因する不具合。
 - (4) 建築躯体の変形など商品以外の不具合に起因する当該品の不具合。
 - (5) 塗装の色あせなどの経年変化又は使用に伴う摩耗などにより生じる外観上の不具合。
 - (6) 海岸付近、温泉地などの地域における強い腐食性の空気環境に起因する不具合。
 - (7) ねずみ、昆虫などの動物の行為に起因する不具合。
 - (8) 火災、落雷、地震、噴火、洪水、津波など天変地異又は戦争、暴動など破壊行為による不具合。
 - (9) 電気製品における異常電圧、指定外の使用電源(電圧・周波数)及び外部ノイズなどに起因する不具合。
 - (10) 消耗部品の消耗に起因する不具合。
 - (11) 砂やごみなどの配管内流入、及び水あか固着に起因する不具合。
 - (12) 温泉水、井戸水などであって水道法に定められた飲料水の水質基準に適合しない水を給水したことに起因する不具合。
 - (13) 寒冷地仕様ではない場合の凍結に起因する不具合。
 - (14) 本書の提示がない場合。
 - (15) 本書にお客様名、お取付店又は販売店名、据付け引渡日の記入のない場合。

※この保証書は、本書に明示した期間、条件のもとにおいて無料修理をお約束するものです。したがって、この保証書によってお客様の法律上の権利を制限するものではありません。保証期間経過後の修理などについてご不明の場合は、「取扱説明書」に記載のお客様相談室又は東陶メンテナンス(株)にお問い合わせください。

東陶機器株式会社