

TOTO

東陶機器株式会社

洗面所用シングルレバー混合栓

1

TOTO

取扱説明書

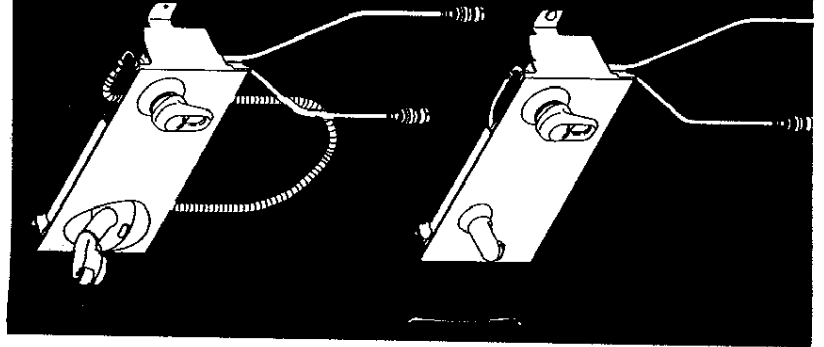

商品のお問合せはTOTOお客様相談室へ

0120-03-1010

受付時間9:00～17:30(土・日・祝日を除く)

- このたびは、TOTOシングルレバー混合栓をお求めいただきまして、まことにありがとうございます。この説明書をよくお読みのうえ、正しくお使いください。
- この説明書は、保証書とともに、大切に保存しておいてください。

もくじ

安全上の注意	1-2
特長・各部のなまえ	3-4
つかいかた	5-6
使用上の注意	7-8
凍結予防のしかた	9-11
手入れのしかた	12
故障したときは	13

'98.2.25

安全のために必ずお守りください

ご使用前の前に、この「安全上の注意」をよくお読みの上、正しくお使いください。

●この説明書では、機器を安全に正しくお使いいただき、あなたや他の人々への危害や財産への損害を未然に防止するために、いろいろな表示をしています。その表示と意味はつぎのようになっています。

⚠ 注意 この表示の欄の内容を無視して誤った取扱いをすると、傷害または、物的損害が発生する可能性がありますを示しています。

●お読みになった後は、お使いになる方がいつも見られる場所に必ず保存してください。

※品番によっては、図と製品の形状が一部異なります。

⚠ 注意

(1) 熱湯をお使いのときは、図の部分が高温になっています。直接肌に触れないでください。やけどをするおそれがあります。

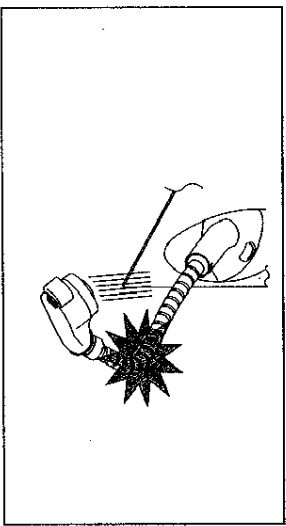

(2) 高温の湯をお使いの後は、水栓内に高温の湯が残らないようしばらく水を流してください。次に使用すると、水栓内に滞留した高温の湯が出てやけどをするおそれがあります。

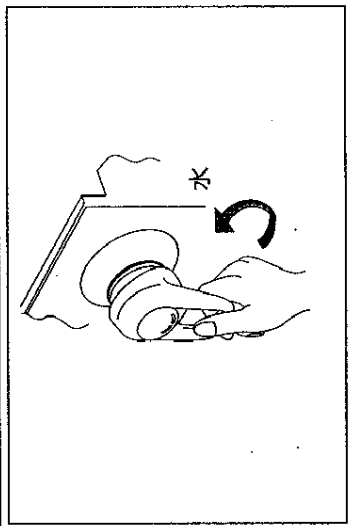

(3) ハンドルの温度位置を確かめた後、吐水してください。高温の湯が出てやけどをするおそれがあります。

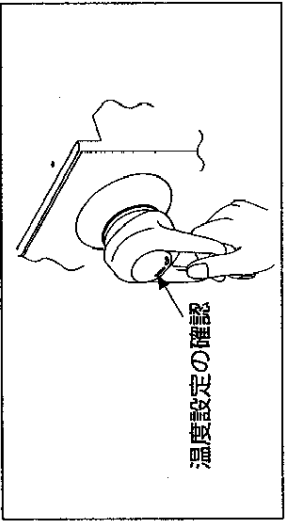

(4) 凍結が予想される際は、配管の水抜き操作と水栓の水抜き操作を行ってください。(寒冷地型) 凍結破損で漏水し、家財等を濡らす財産損害発生のおそれがあります。

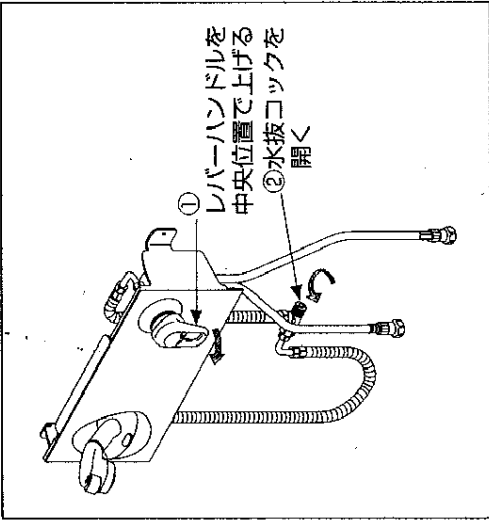

(5) ハンドル操作の急閉止は、配管からの漏水を起こすことがありますので、ゆっくり操作してください。漏水で家財等を濡らす財産損害発生のおそれがあります。

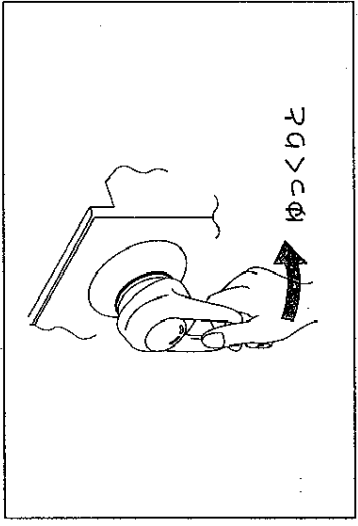

特長・各部のなまえ

1. スパウトは昇降式(シャンプータイプ)
洗髪時、洗髪時など使用用途に応じてシャワー台をお好みの高さに変えることが可能な無段階昇降式となっています。
2. ハンドシャワーは引出し可能(シャンプータイプ)
ハンドシャワーは固定して両手で洗顔・洗髪したり・引き出して多目的に使用できます。又切替ボタンにより、ソフト吐水とシャワー吐水に切替えることができます。

※品番によっては、図と現品の形状が一部異なります。

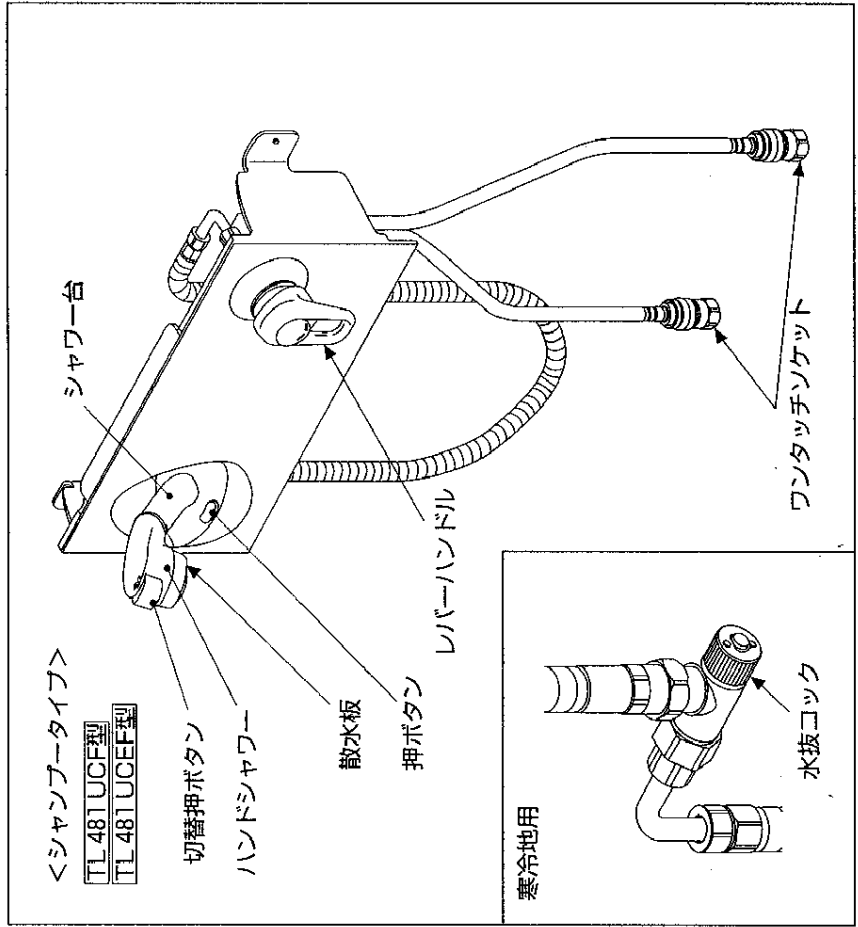

3. 操作は簡単です。

レバーハンドルのワンタッチ操作で、吐水・止水、温度調節から吐水量の調節までできます。

4. 吐水口が360°回転できます。(マルチシングルタイプ)

吐水口を回転させてお好みの位置で使用できます。水飲みやうがいなどに便利です。

※品番によっては、図と現品の形状が一部異なります。

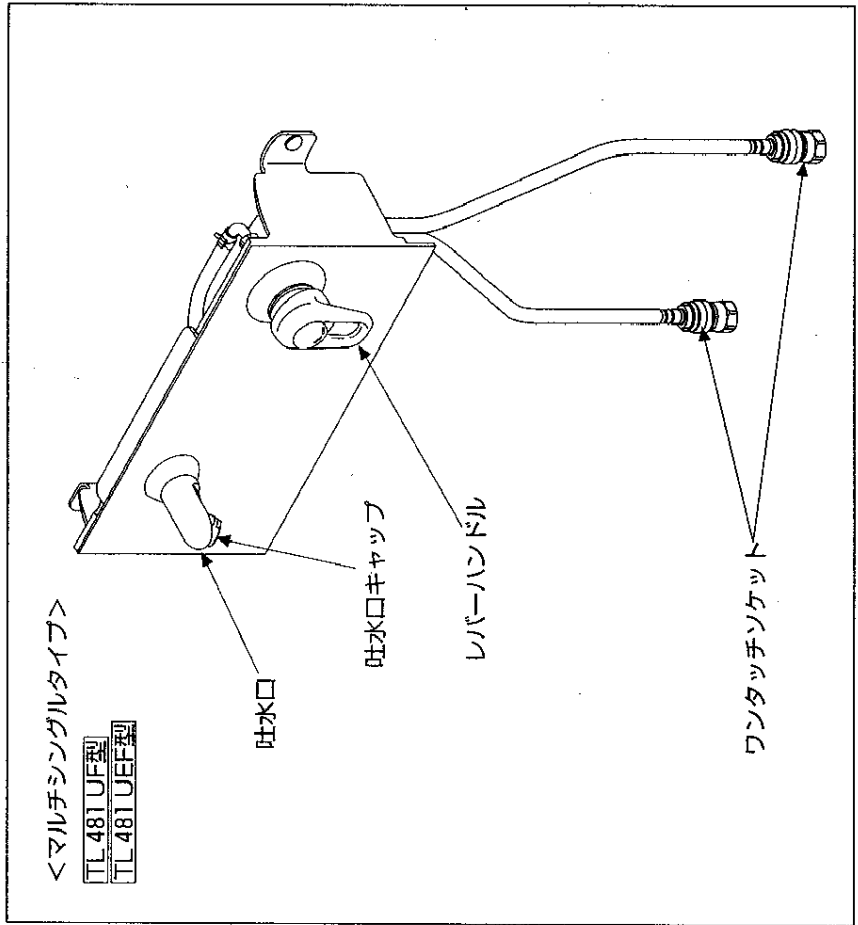

つかいかた

吐水と止水

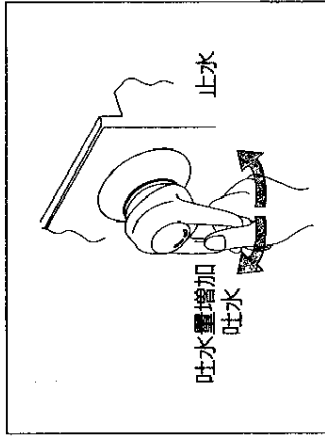

どの位置でも、レバーハンドルを上げると吐水し、下げると止水します。吐水量はレバーハンドルを上げるにしたがって多くなります。

温度調節

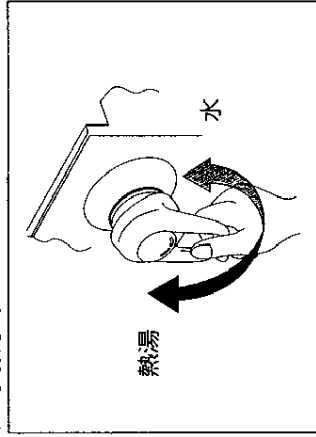

温度調節はレバーハンドルの回転で行います。レバーハンドルを右に回せば熱湯、左に回すと水、左に回すにつれて温度が上がり、左いっぱいになると最高になります。

吐水口の回転(マルチシンダリングタイプの場合)

吐水口は360°回転させてご使用できます。上向き吐水でご使用のときは下向き吐水で湯温が安定してからご使用ください。又、吐水口の向きによっては、洗面器外に水がとびだすことがありますので、注意してください。

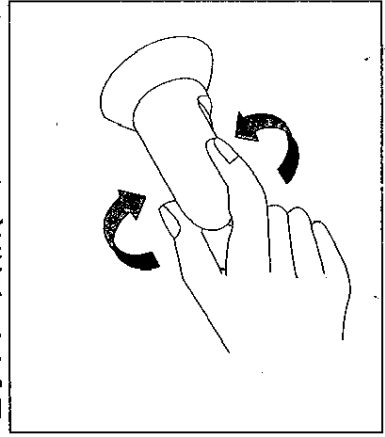

吐水の切替(シャンプータイプの場合)

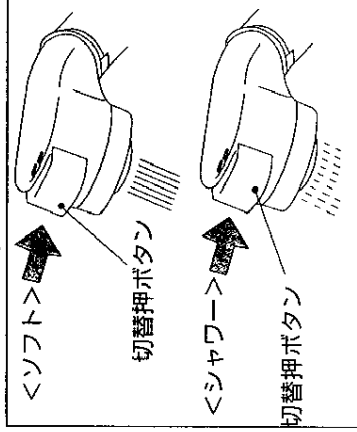

切替押しボタンをいっばいに押し、ソフト吐水、もう一度いっばいに押し、シャワー吐水に切替わります。

ハンドシャワー

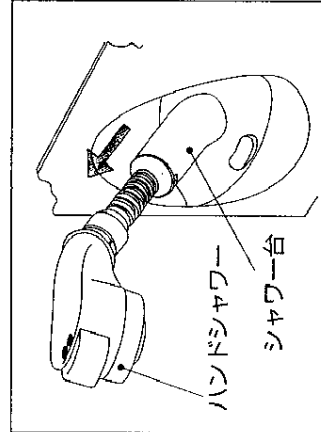

ハンドシャワーは必要に応じてシャワー台より引き出したり、シャワー台に固定したままでもご使用できます。

シャワー台の高さ変更

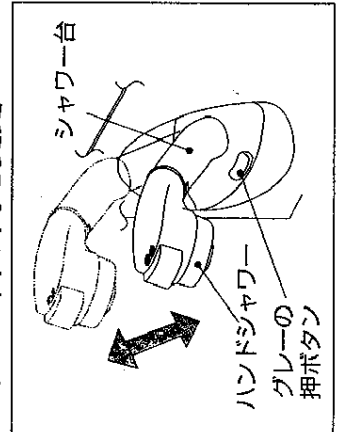

シャワー台を高くしたい時は、そのまま引き上げ、下げる時はグレーの押しボタンを押しながら、ハンドシャワーを押し下げてください。好みの高さで固定できます。

使用上の注意

熱湯を使用しますので、やけどなどの事故がないよう、必ず次の注意事項を守ってください。

やけどに注意

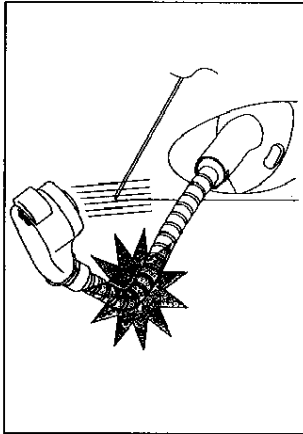

湯を使用する場合図の部分が高温になることがありますのでホースの表面に直接ふれないでください。また高温で吐水させた後はしばらく水を出し、残湯を流しておいてください。

しばらく吐水させてご使用ください

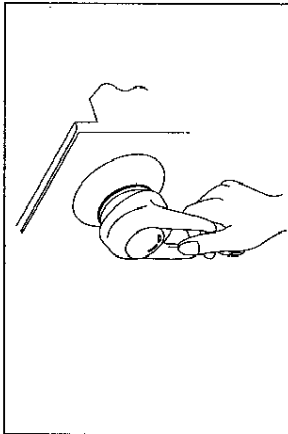

お湯を使用した後、次に使用するとき若干温度変化する場合がありますので、しばらく吐水させて湯温が安定してからご使用ください。

ハンドルの操作はゆっくりと

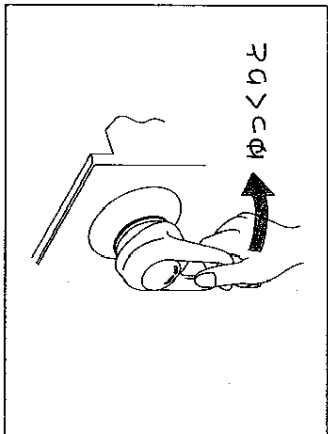

水を止めるときは、レバーハンドルをゆっくり下げてください。早く操作しようとすると、抵抗感が発生し重く感じる場合がありますが、これはウォーターハンマー現象により発生する音を低減させる機構がはたしているためです。

※ウォーターハンマー現象

急に水を止めた時に、どこかで「ドン」という大きな音がする現象、配管の損傷や水もれの原因ともなります。

器具に水をかけないでください

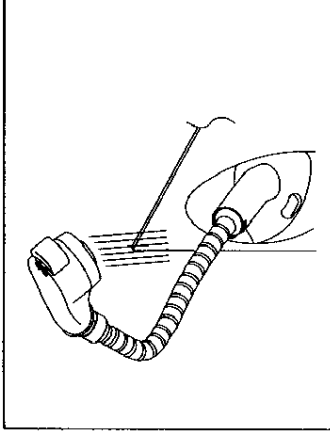

シャワー台やホースに水をかけると、洗面器の下を濡らすことがありますのでご注意ください。

石鹸がついたら、すみやかに洗い流してください

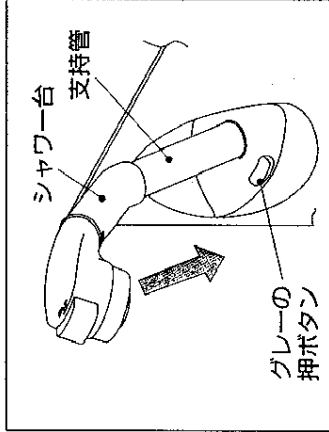

支持管にシャンプーや石鹸などがつくとグレーの押ボタンを押した際、シャワー台が下がるおそれがありますので、すみやかに洗い流してください。

給湯器が瞬間型の場合

1. 吐水量が少ないと給湯器が着火しないことがありますので、レバーハンドルはできるだけ全開で使用ください。
2. 給水圧力が高く吐水量が多すぎる場合はレバーハンドルで調節を行ってください。(レバーハンドルで調節を行ってもさらに吐水量が多すぎる場合は止水栓であらかじめ流量調節を行ってください。)
3. 次の場合は給湯器が着火しにくくなる場合があります。
 - その場合は給湯器の設定温度(能力切替式の場合は能力)を少し下げてください。
 - 給水圧力が低いとき。
 - 水温が高いとき。

凍結予防のしかた

凍結のおそれがある場合は水抜き栓の操作と合わせて次の要領で器具内の水抜きをしてください。

1) マルチシングルタイプの場合

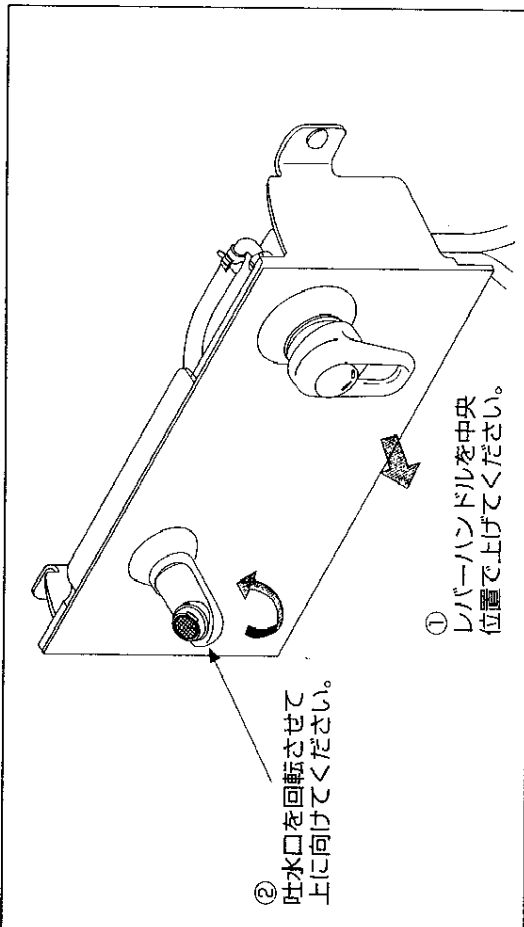

2) シャンプータータイプの場合

① シャワーホースを矢印の方へ引っ張り、切欠部よりはずしてください。

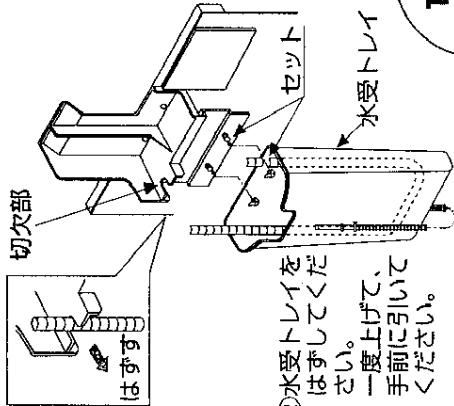

※水受トレイはキャビネット内にセットしてあります。

※水抜きコックを開ける時は受皿等で受けてください。

※水抜き後は必ず水抜きコックを確実に閉めてください。

※水抜き後は必ず水受トレイを元にセットしてください。この時ホースは切欠部へ入れてください。

1

2 3

② レバーハンドルを中央位置で上げてください。

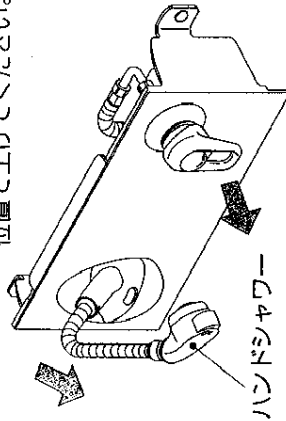

① ハンドシャワーをストップするまで引き出してください。

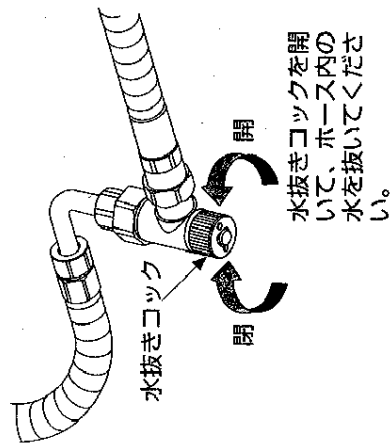

※ハンドシャワーを振って中の水を抜いてください。

手入れのしかた

3) シャンプータータイプ(電気温水器付洗面化粧台)の場合

①水受トレイをはずしてください。
一度上げて手前に引いてください。

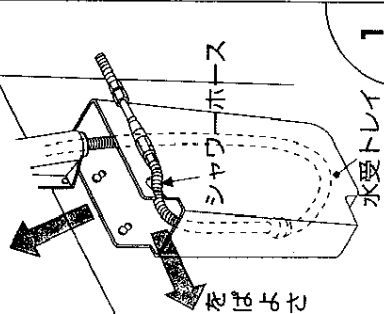

②シャワーホースを矢印の方へ引っぱり、水受トレイよりはずしてください。

- ※水受トレイは、キャビネット内にセットしてあります。
- ※水抜きコックを開ける時は受皿等で受けてください。
- ※水抜き後は必ず水抜きコックを確実に閉めてください。
- ※水抜き後は必ず水受トレイを元にセットしてください。この時ホースは切欠部へ入れてください。

1

②レバーハンドルを中央位置で上げてください。

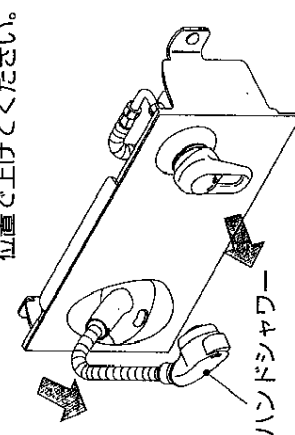

①ハンドシャワーをストップするまで引き出してください。

2

3

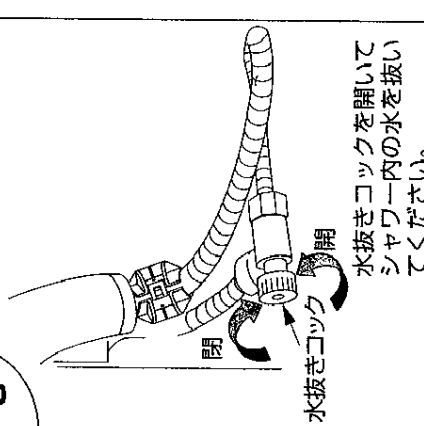

水抜きコックを開いてシャワー内の水を抜いてください。

※ハンドシャワーを振って中の水を抜いてください。

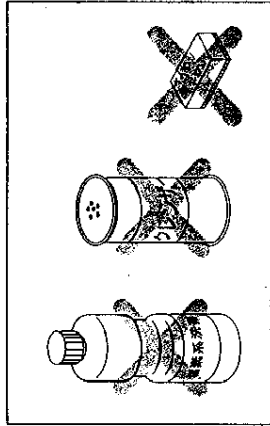

クレンザー・みがき粉などや粗い粒子を含む洗剤及びナイロンたわしなどはめっき面を傷つけますので使用しないでください。また酸性洗剤はめっきを侵しますので使用しないでください。まちがって使用したときはすぐに水洗いしてください。

吐水口の掃除

吐水口が詰まると吐水量が少なくなったり、温度調節がうまくできなくなるなど十分な機能が発揮されなくなりますのでときどき吐水口を掃除してください。

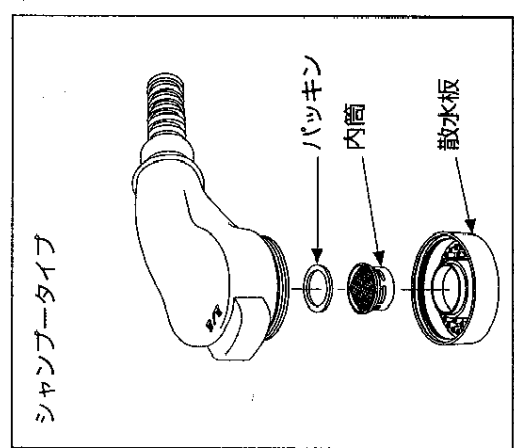

散水板又は吐水口キャップをはずしてください。
内筒等につまったごみをブラシなどで取除いてください。

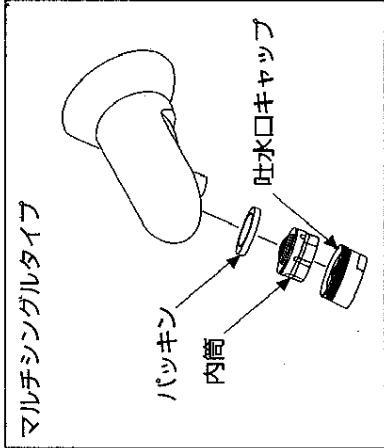

故障したときは

故障したときの修理はお取付工事店にご依頼ください。
なおご不明な点がございましたらお客様相談室にお問合せください。

修理を依頼される前に

簡単な故障はご家庭でも直せますので、修理を依頼される前に、下表の点検をしてください。

現象	お調べいただくところ
■吐水量が少ない	●止水栓は全開されていますか。 ●吐水口の目づまりはありませんか。
■高温しか出ない	●水側の止水栓は全開されていますか。
■低温しか出ない	●混合栓に湯がきていますか。 ●湯側の止水栓は全開されていますか。
■温度調節がうまくできない	●止水栓は全開されていますか。 ●混合栓に湯がきていますか。 ●吐水口の目づまりはありませんか。
■止水しない	●ハンドルは止水位置まで下げていますか。

本体内部は分解しないでください

本体内部は精密加工された特殊セラミックバルブを組立調整しており、ますので、絶対に分解しないようにしてください。

●メモされておくと便利です。

購入年月日	購入店名
年 月 日	電話 ()

製造中止後の補修用性能部品（製品の性能維持に不可欠な部品で、使用期間中に取替えの必要が発生する可能性の大きいもの：パッキン等）の供給期間は10年です。