

ケアクリック

TOTO

取扱説明書

商品のお問合せはTOTOお客様相談室へ

0120-03-1010

受付時間 9:00~17:30(土・日・祝日を除く)

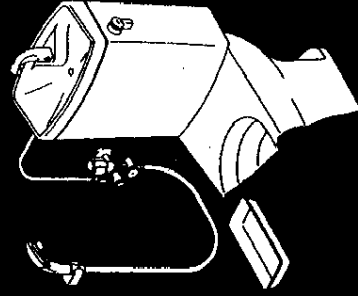

■このたびは、TOTOケアクリックをお求めいただきまして、まことにありがとうございます。この説明書をよくお読みのうえ、正しくお使いください。

■この説明書は、保証書とともに大切に保存しておいてください。

もくじ

安全上の注意	1~2
特長・各部のなまえ	3
つかいかた	4
手入れのしかた	5
故障したときは	6

安全のために必ずお守りください

ご使用前の前に、この「安全上の注意」をよくお読みの上、正しくお使いください。

- この説明書では、機器を安全に正しくお使いいただき、あなたや他の人々への危害や財産への損害を未然に防止するために、いろいろな表示をしています。その表示と意味はつぎのようになっています。

⚠️ 注意

この表示の欄の内容を無視して誤った取扱いをすると、傷害または、物的損害が発生する可能性があります。

- お読みになった後は、お使いになる方がいつでも見られる場所に必ず保存してください。

⚠️ 注意

(1) 水栓から水を出す場合は必ず便器の上やタンクの手洗い部など排水できるところでお使いください。床面をぬらしてしまうおそれがあります。

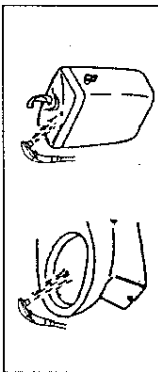

(2) 使用後は、便器の上やタンクの手洗い部など排水できるところで2、3回振ってからハンガにかけてください。また、吐水口部の真下に水受トレイを設置してください。床面をぬらしてしまうおそれがあります。

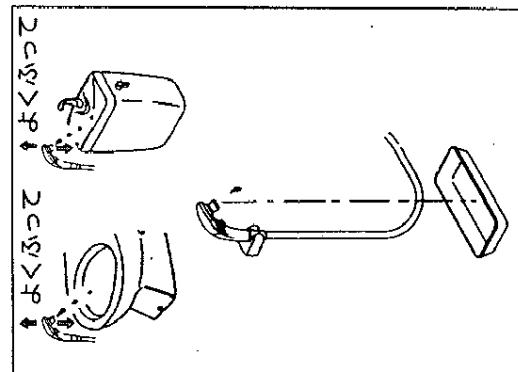

(3) 凍結が予想される際は、配管の水抜き操作と水栓の水抜き操作を同時に行ってください。
凍結破損で漏水し、家財などを濡らす財産損害発生のおそれがあります。(寒冷地用)
(T95WKXの場合)

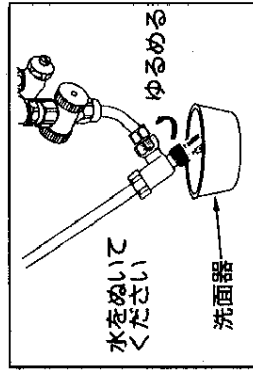

(4) 洗浄が終わりましたら、①必ず開閉ボタンを閉の状態にした後、②開閉ハンドルで止水してください。開閉ボタンのみで、長時間止水させた場合、吐水口から漏水する恐れがあります。

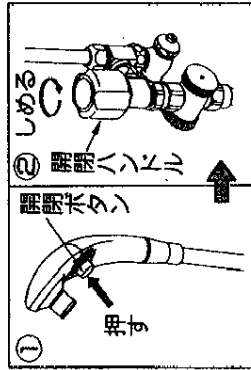

特長・各部のなまえ

1. トイレでポータブルトイレのバケツやびんを洗淨することができます。
2. シャワーヘッドに開閉ボタンを設けています。水栓使用中の吐水・止水が簡単にできます。
3. 調圧弁付きなので吐水の強さが強くありません。
4. 寒冷地用は器具内の水抜きを設けています。

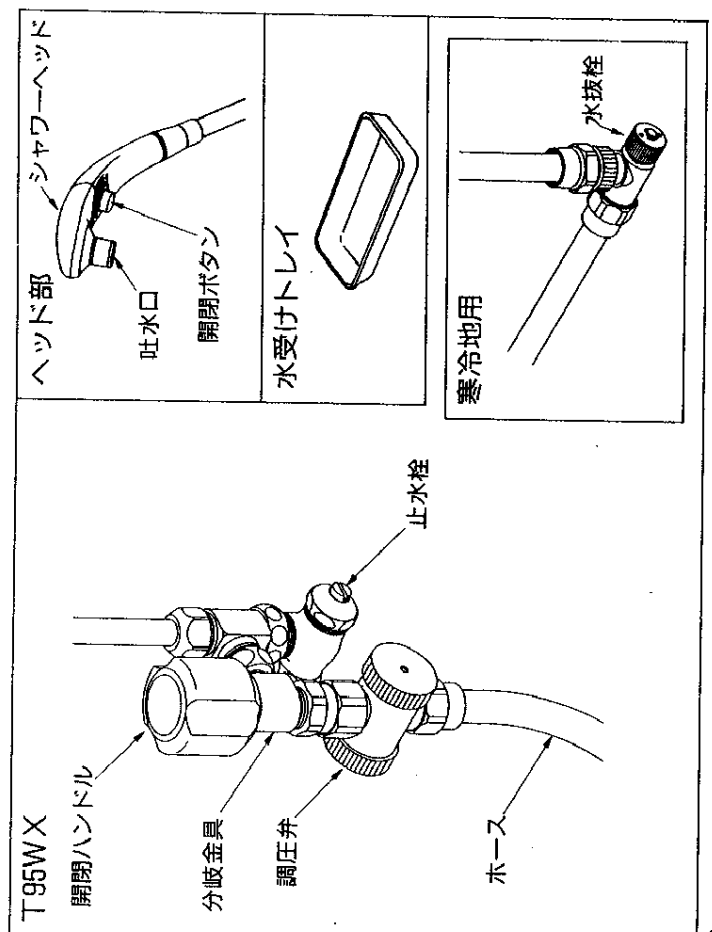
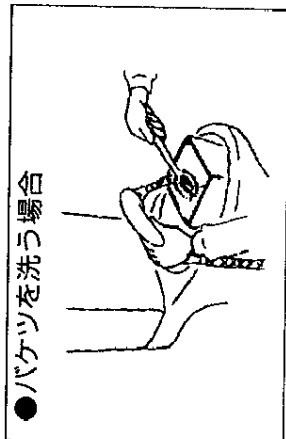

つかいかた

吐水のしかた

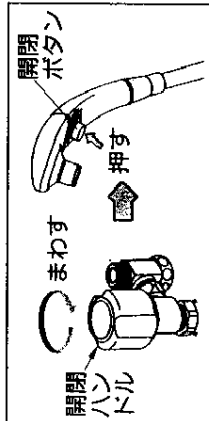

開閉ハンドルを反時計方向にまわし、開閉ボタンを押すと吐水します。

止水のしかた

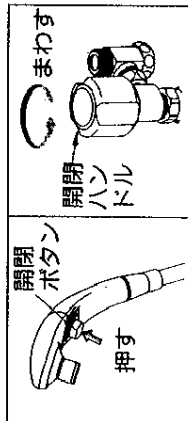

吐水を一時的に止めたいときは、開閉ボタンを押すと一時止水させることができます。洗淨が終わりましたら、開閉ハンドルを時計方向に回せばいいにまわしてください。

使用上の注意

- ※ 洗淨が終わりましたら、必ず開閉ボタンを閉の状態にしたのち開閉ハンドルにて止水してください。開閉ボタンのみで長時間止水させた場合漏水するおそれがあります。
- ※ 吐水させるときは、便器の上やタンクの手洗い部など排水できる場所でお使いください。

ホースバンドのつかいかた

ホースが床につくのが気になる場合は、付属のホースバンドをお使いください。

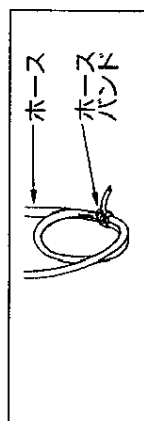

ホースを丸めて調節しホースバンドにて固定してください。

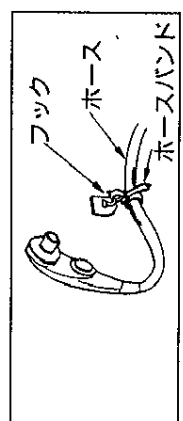

市販のフックをご購入いただければ左図のようにフックにかけることができます。

手入れのしかた

1. 吐水口の掃除

吐水口キャップがつまると吐水量が少なくなると十分な機能が発揮されなくなりますのでときどき吐水口を掃除してください。

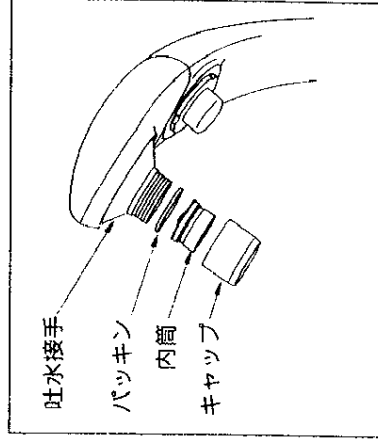

吐水口キャップをはずし、つまったごみを取除いてください。

2. 日常のお手入れ

いつまでも美しさを保つために柔らかい布でみがき、めっきされたところはときどきミシン油やカーワックスなどをしみこませた布でみがいてください。ただし、以下の点に十分注意してください。

1. 樹脂部（ハンドル・シワーなど）にミシン油やカーワックスなどが付着すると光沢を失いますので、付着しないようご注意ください。
2. クレンザー・みがき粉など粗い粒子を含んだ洗剤やナイロンたわしなどはめっき面を傷つけますので使用しないでください。
3. 酸性洗剤はめっきを侵しますので使用しないでください。まちがって使用したときはすぐに水洗いしてください。

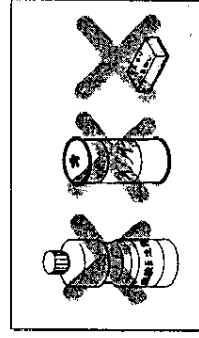

凍結予防のしかた

凍結のおそれがある場合は、同梱の「水抜方法」のラベルにしたがって器具内の水抜きを行ってください。なお、ラベルは器具の近くに貼付けてください。(T95WXYの場合)

故障したときは

故障したときの修理はお取付工事店にご依頼ください。なおご不明な点がございましたらお客様相談室にお問合わせください。

修理を依頼される前に

簡単な故障はご家庭でも直せますので、修理を依頼される前に、下表の点検をしてください。

現象	お調べいただくところ
■吐水量が少ない	<ul style="list-style-type: none"> ● 開閉ハンドルは全開になっていませんか。 ● 吐水口の目づまりはありませんか。
■止水しない	<ul style="list-style-type: none"> ● 開閉ハンドルは全閉になっていませんか。

●メモされておくと便利です。

購入年月日	購入店名
年 月 日	電話 ()

製造中止後の補修用性能部品（製品の性能維持に不可欠な部品で、使用期間中に取替えの必要が発生する可能性の大きいもの：パッキン等）の供給期間は10年です。