

TOTO

東陶機器株式会社

TOTO

取扱説明書 保証書付

修理・取扱いのご相談は
まずお求めの取付店・販売店へ

取付店	〒	印
販売店		
電話		

転居や機番品などでお求めの取付店・販売店へご相談できない場合は下記 TOTO窓口へ

修理の依頼
お問い合わせは

東陶メンテナンス(株)へ
☎ 0120-1010-05

受付 (年中無休)
受付時間: 関東 甲信越地区 8:00~20:00
上記以外の地区 9:00~20:00
訪問修理 (年中無休)
営業時間: 9:00~18:00

補修用品の
ご購入は

お近くのDIY・ホームセンター、お求め取付工事店
又は TOTOパーツセンターへ
☎ 0120-8282-55

受付時間: 平 日 9:00~18:00
土・日・祝日 10:00~18:00
(夏期休暇・年末年始を除く)

お客様専用窓口

その他(便覧などの
お問い合わせは)

TOTO お客様相談室へ
☎ 0120-03-1010

受付時間: 平 日 9:00~18:00
土・日・祝日 10:00~18:00
(夏期休暇・年末年始を除く)

工事店さま
へのお願い
貴店名ならびに据付け引渡日を保証書にご記入の上、
お客様にお渡しください。

サーモスタットシヤワー金具・バス水栓 (オートストップ) TMF49型

安全上の注意…………… 1 ~ 5
使用上の注意…………… 5
各部のなまえ…………… 6 ~ 8

ご使用前に…………… 9 ~ 11
つかいかた…………… 12 ~ 18

日頃のお手入れ…………… 19 ~ 21
お手入れ

故障かな?と思ったら…22~23
アフターサービス…… 24
こんなときは

保証書……………26
お問い合わせ先……………裏表紙

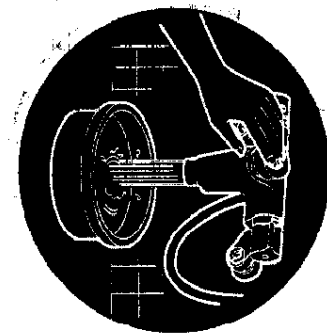

■このたびは、TOTO サーモスタット
シヤワー金具・バス水栓をお求めいた
だきまして、まことにありがとうございます。
この取扱説明書をよくお読み
のうえ、正しくお使いください。
■この取扱説明書は保証書付ですので
大切に保存しておいてください。

TOTO インターネットホームページ <http://www.toto.co.jp/>
本社 〒802-8601 北九州市小倉北区中島2-1-1 TEL.093(951)2111
再生紙を使用しています。

2001.12 032761N
02.1.31

安全上の注意





(安全のために必ずお守りください)

ご使用前に、この「安全上の注意」をよくお読みの上、正しくお使いください。



- お読みになった後は、お使いになる方がいつでも見られる場所に必ず保存してください。
- この説明書では、機器を安全に正しくお使いいただき、あなたや他の人々への危害や、財産への損害を未然に防止するために、いろいろな表示をしています。その表示と意味は次のようになっています。

表示	意味
注意	この表示の欄の内容を無視して誤った取り扱いをすると、傷害又は、物的損害が発生する可能性があることを示しています。



■お守りいただく内容の種類を、次の表示で区分し、説明していきます。

	してはいけない「禁止」内容です。		指示した場所に触れないでください。
	分解しないでください。		必ず実行していただく「強制」内容です。

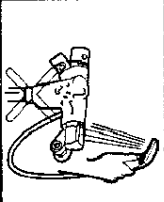
品類によっては、図と現品の形状が一部異なります。

注意	
<p>小さいお子様だけのご使用は、避けてください。 やけど・けがをするおそれがあります。</p>	
<p>製品に強い力や衝撃を与えないでください。 故障や水漏れの原因になります。</p>	
<p>シャワーをお使いのときには、吐水口から吐水させないでください。 シャワーの温度が急上昇し、やけどをするおそれがあります。</p>	

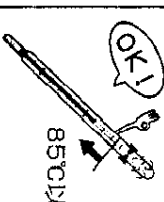
注意

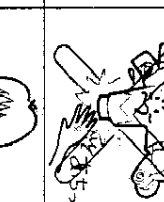
<p>禁止</p> <p>給湯温度は85℃より高温で使用しないでください。 85℃より高温で使用になると器具の寿命が短くなり、水栓が破損し、水漏れして家財などを濡らす財産損害発生のおそれがあります。なお、誤操作などによるやけど防止のため、60℃給湯をおすすめします。</p>	
<p>分解禁止</p> <p>分解は、決められた項目以外はしないでください。 器具が破損し、やけど・けがをしたり、水漏れして家財などを濡らす財産損害発生のおそれがあります。 水栓の左側及び湯側止水栓には直接肌を触れないでください。 給湯側のため高温になっており、やけどをするおそれがあります。</p>	
<p>接触禁止</p> <p>高温の湯をお使いのときは、吐水口に直接肌を触れないでください。 吐水口は高温になっているのでやけどをするおそれがあります。</p>	
<p>必ず実行</p> <p>湯水をお使いになる前に、必ず手で適温であることを確かめてください。 高温の湯が出て、やけどをするおそれがあります。また、又パウトからシャワーに切り替えると、温度が高くなることがあります。 お使いになる前に、吐水口側かシャワー側かを確認してから湯をお使いください。 間違えると、やけどをするおそれがあります。 温度調節ハンドルの温度位置を確かめて水を出してください。 高温の湯が出てやけどをするおそれがあります。</p>	

注意

高温の湯をお使いの後は必ず温度調節ハンドルの目盛りを“40”以下に戻してください。

次に使用する際、いきなり高温の湯が出てやけどをするおそれがあります。

高温の湯をお使いの後は、しばらく水を流してください。

次に使用する際、水栓内に残っている高温の湯が出て、やけどをするおそれがあります。

シャワー開閉ハンドル及びシャワー開閉ボタンは、ゆっくり操作してください。

急に閉めると、配管に衝撃が加わり、水漏れして家財などを濡らす財産損害発生のおそれがあります。

温度調節ハンドルは、ゆっくり回してください。

温度調節ハンドルを急に回すと、温度が急上昇し、やけどをするおそれがあります。

定期的に、配管周りの水漏れや、ガタツキがないか確認してください。劣化・摩擦などで部品が破損し、やけど・けがをしたり、水漏れして家財などを濡らす財産損害発生のおそれがあります。

フィルターの掃除をする際は、いきなりフィルターを緩めずに、止水栓を閉めてから行ってください。(P.20を参照してください)

湯水が噴き出して、やけどや家財などを濡らす財産損害発生のおそれがあります。

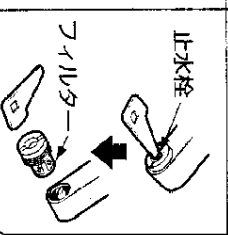
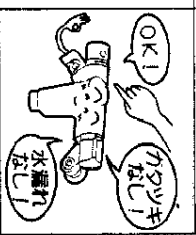
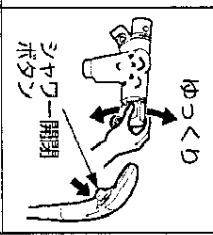
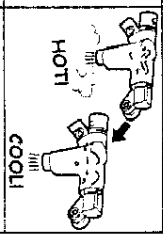
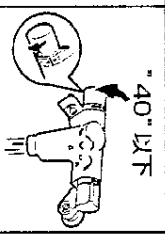

注意

凍結が予想される場所では使用しないでください。部品が破損し、水漏れして家財などを濡らす財産損害発生のおそれがあります。

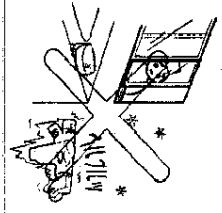

万が一凍結した場合は温度調節ハンドルの目盛り“40”と吐水温度があっているか確認してください。凍結すると本体内の部品が破損し、設定温度がずれてやけどをするおそれがあります。

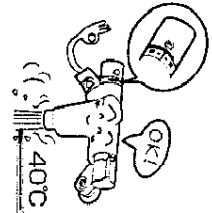

シャワーには熱湯(60℃以上)を通さないでください。

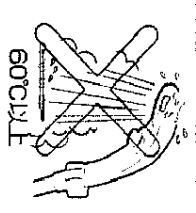

シャワーヘッドが破損してやけど・けがをするおそれがあります。

禁止

クリックシャワー
クリックシャワーに接続されている調圧弁は外さないでください。調圧弁と組み合わせて使用しなかった場合、シャワーホース内の水圧が高くなり、完全に水が止まらないため、水漏れして家財などを濡らす財産損害発生のおそれがあります。

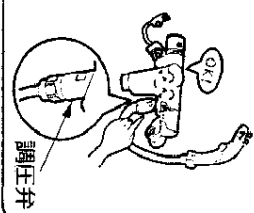

各部のなまえ

TMF49C型・TMF49M型・TMF49W型

ボタン・ハンドルを押すだけで一定量(吐水口側)又は一定時間(シャワー側)水が出て、自動的に止まります。節水・省エネに役立ちます。

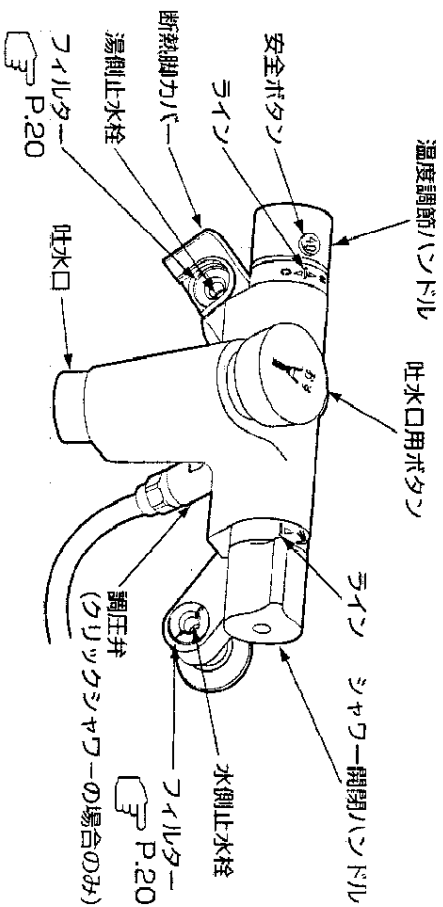

注意

シャワー



必ず実行

入浴が終わりましたら、必ずシャワーの開閉ボタンを“開”の状態にしたまま、水栓のシャワー開閉ハンドルで水を止めてください。
シャワー開閉ボタンにて、長時間水を止めた場合、シャワー散水板から水漏れするおそれがあります。

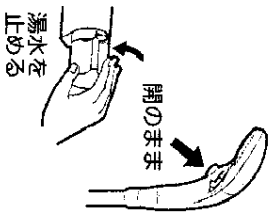

使用上の注意

(次のことを守りください)

●ときどき温度調節ハンドルを回してください。

温度調節ハンドルを長期間回さずに使用すると機能部に水あかなどが付着し、温度調節機能か損なわれるおそれがあります。

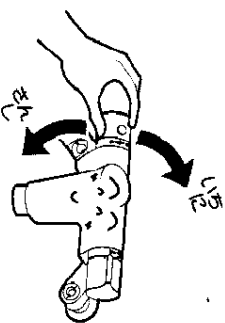

*品番によっては図と現品の形状が一部異なります。

TMF49C1型

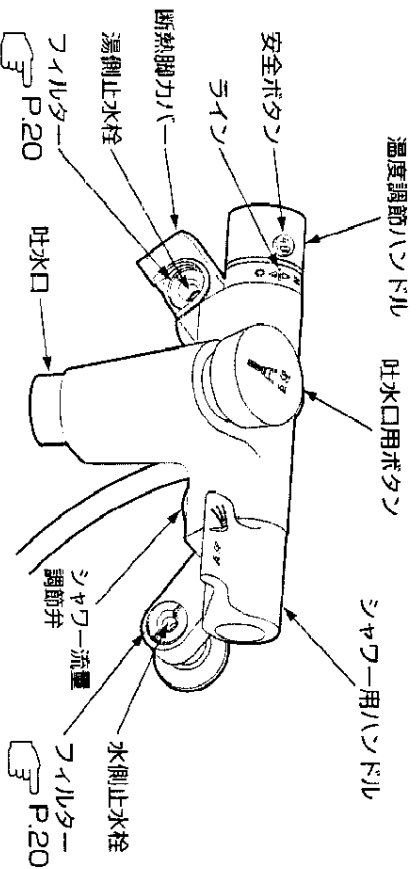

※品番によっては図と現品の形状が一部異なります。

TMF49C2型

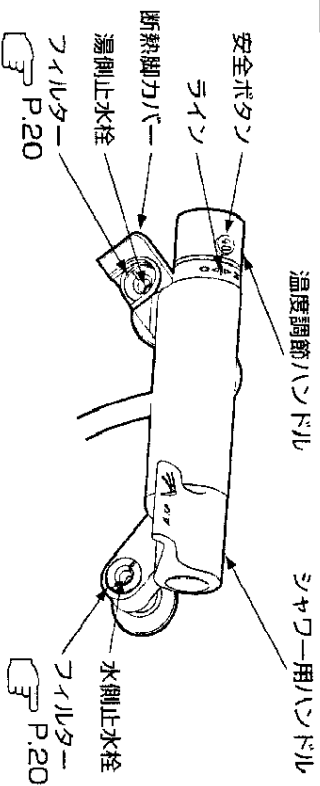

※品番によっては図と現品の形状が一部異なります。

TMF49A型

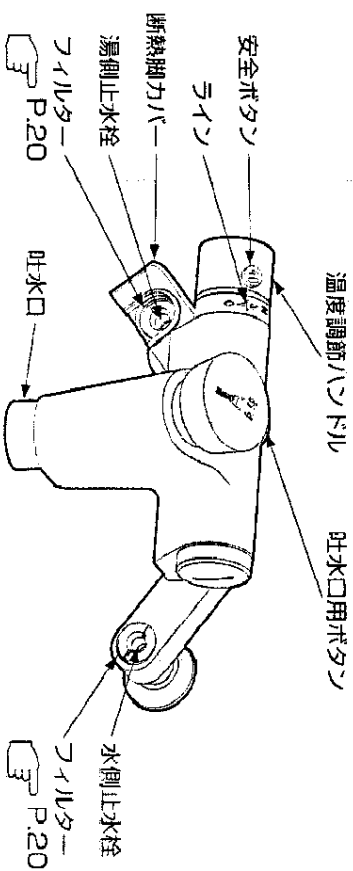

※品番によっては図と現品の形状が一部異なります。

シャワーバリエーション

スプレーシャワー

クリックシャワー

マッサージシャワー

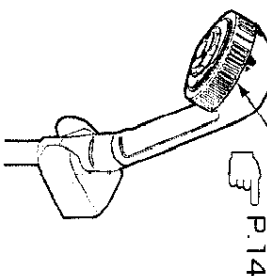
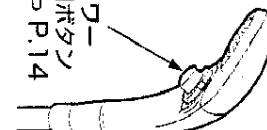
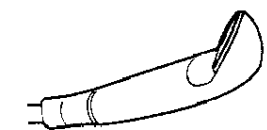

※クリックシャワー・マッサージシャワーのつかいかたはP.14の「シャワーのつかいかた」を参照してください。

使用前に

吐水温度の確認

温度調節ハンドルは工場で設定していますが使用条件(給水・給湯圧力、給湯温度)が異なると、表示通りの吐水温度にならないことがあります。吐水温度が表示通りになっているか以下の要領で確かめてください。

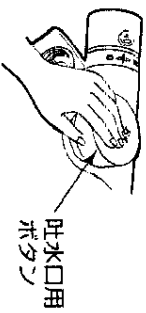
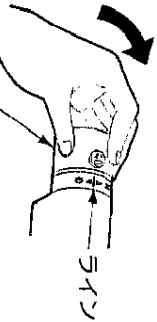
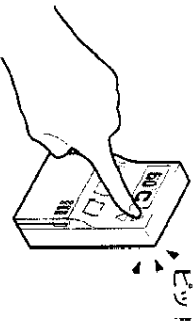

(TMF49C2型)

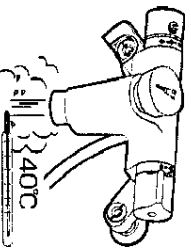
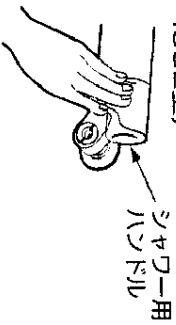

温度調節ハンドルの設定

※吐水温度が表示通りになっていないときに行ってください。

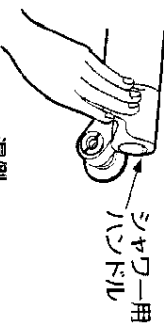
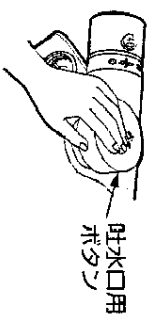

(TMF49C2型)

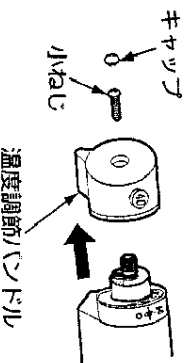
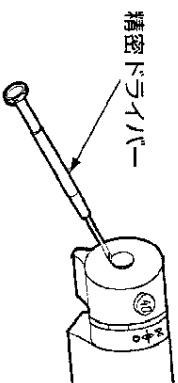
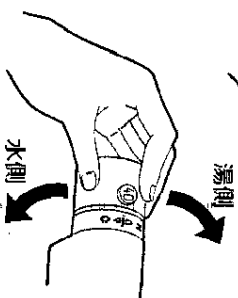

1. 吐水口用ボタンもしくはシャワー用ハンドルを押して離す。吐水口もしくはシャワーから一定時間水が出て、自動的に止まります。

2. 温度調節ハンドルを目盛り“40”に關係なく40°Cの湯が出る位置まで回す。

温度調節ハンドルは目盛り“40”付近でロックされますので、これより高温の湯を出したいときは、安全ボタンを押しながら回してください。

3. 温度調節ハンドルを外す。

温度調節ハンドルが回らないように注意してキヤツプ・小ねじを外してハンドルを抜き取ってください。

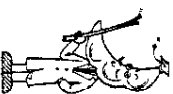

豆知識
キヤツプは精密ドライヤーなどの先の細いものを使用し、めっき表面を傷つけないように注意しながら外してください。

つかいかた

温度調節のしかた

温度調節ハンドルを回す。
目盛り“40°”を目安とし、お好みの温度をラインに合わせてください。

40℃以上の湯を出すには

安全ボタンを押しながら回す。
安全ボタンを押しして高温を使用した場合は、ハンドルを必ず目盛り“40°”以下に戻しておいてください。

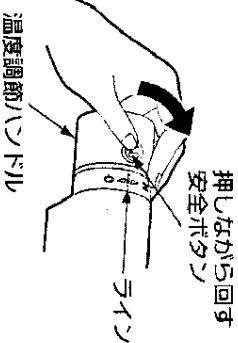
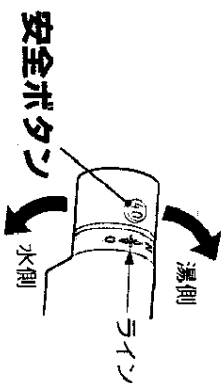

吐水口から水(湯)を出す

吐水口用ボタンを押して放す。

吐水口から一定量水が出て、自動的に止まります。

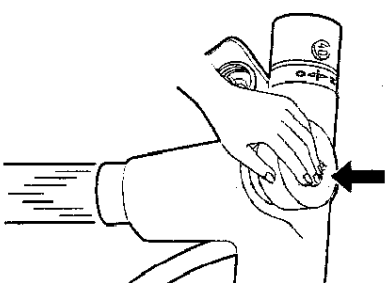

4. 温度調節ハンドルを取り付ける。

安全ボタン“40°”の文字とラインを合わせて温度調節ハンドルをはめ込み、小ねじで固定してキャップを付けてください。

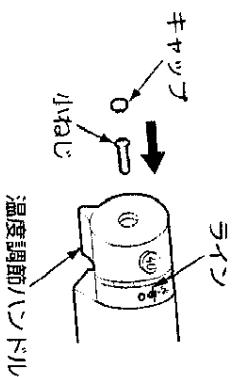

5. 固定後に40℃の湯が出ているか確認する。

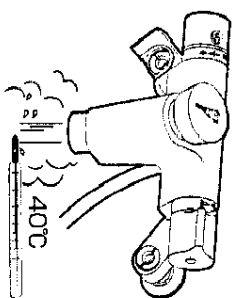

シャワーから水(湯)を出す

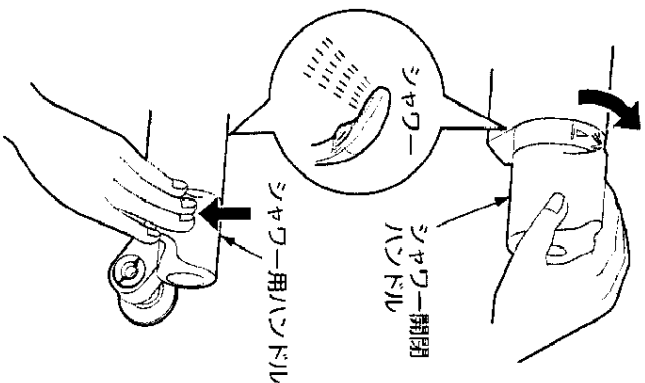

TMF49C型・TMF49M型・TMF49W型

シャワー開閉ハンドルを上に戻す。

水が出ます。また上いっぱいになると、流量が最大になります。

TMF49C1型・TMF49C2型

シャワー用ハンドルを押して放す。

シャワーから一定時間水が出て、自動的に止まります。

シャワーから水(湯)を止める

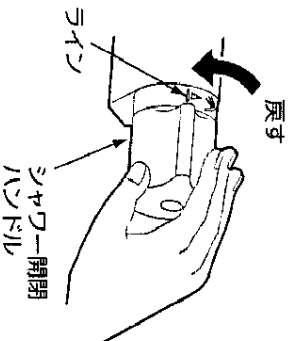

TMF49C型・TMF49M型・TMF49W型

シャワー開閉ハンドルをサインの位置まで戻す。

水が止まります。

シャワーのつかいかた

＜スワッシャーの場合＞

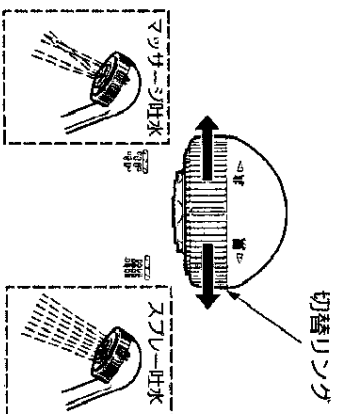

切替リング

切替リングを回転させる。
スワッシャー吐水、スワッシャー吐水の2つに切り替えられます。

＜クリッキングシャワーの場合＞

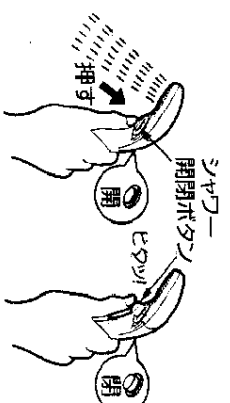

シャワー開閉ボタンを押す。

シャワーを一時的に止めることができます。
※入浴が終わりましたら、必ずシャワー開閉ボタンを開の状態にしたまま、水栓のシャワー開閉ハンドルで水を止めてください。

止水栓による流量調節

開閉ハンドル全開時の流量が多すぎる場合などに、止水栓でお好みの量に調節できます。

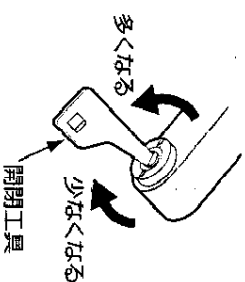

止水栓の流量調節ねじを回す。

時計回りに回すと流量が少なくなり、反時計回りに回すと多くなります。
約10秒で洗面器が一杯になるように調節してください。

シャワー流量調節弁による流量調節

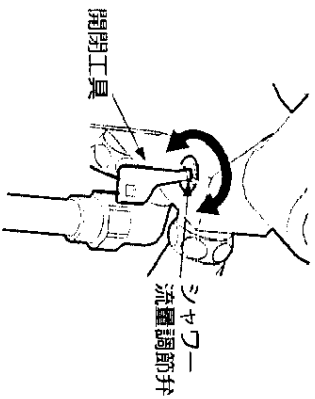

TMF49C1型

シャワー流量調節弁を回す。



豆知識

流量調節を行うことで、シャワーからの吐水時間も変更されます。(流量を少なくすると吐水時間が長くなり、多くすると短くなります。) お好みの吐水時間になつているか確認してください。(25秒程度が目安です。)

吐水量の調節

つかい
かた

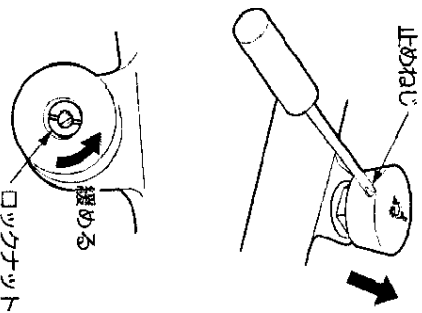

1. 止めねじを緩めて吐水口用ボタンを引き抜き、取り外す。
2. ドライバーでロックナットを緩める。

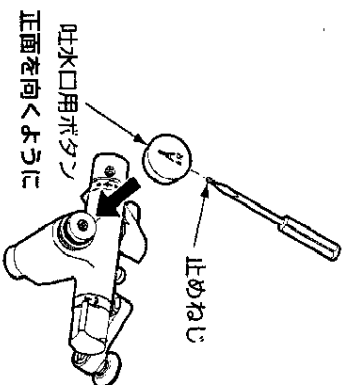
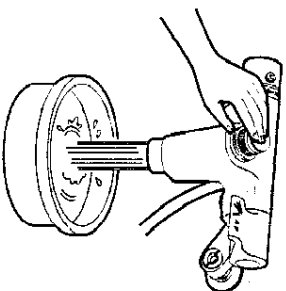

3. ロックナットの穴よりドライバーを差し込み、吐水量調節ねじを回す。

時計回りに回すと吐水量が多くなり、反時計回りに回すと少なくなります。(一回回転で約2Lの調節ができます。)

4. ハンドルを一度押し、吐水量を確認する。

5. お好みの量に調節し、ロックナットを確実に締め付けた後、取り外しと逆の手順で取り付ける。

※吐水口用ボタンをメーカーが正面を向くようにはめ込んでください。
※止めねじは緩まないよう十分締め付けてください。

つかい
かた

シャワー側の吐水時間調節

※お好みの吐水時間が得られない場合に行ってください。

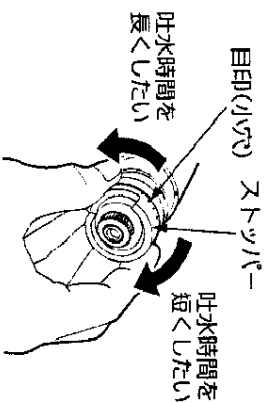
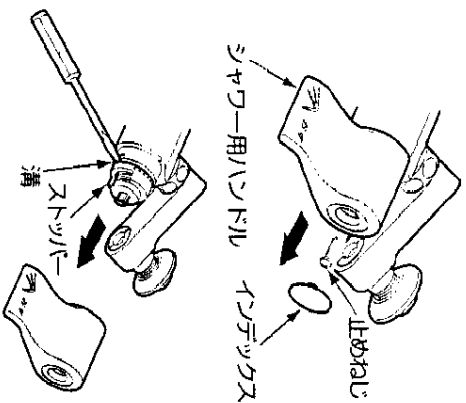
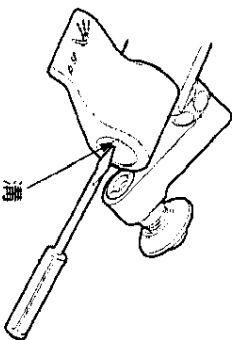

TMF49C1型・TMF49C2型

1. インデックス及び止めねじを取り外し、シャワー用ハンドルを取り外す。

2. ストッパーの溝部にマイナスドライバーなどを差し込み、ストッパーを引き出す。

3. ストッパーをはめかえて吐水時間を調節する。
右に回すと吐水時間が短くなり、左に回すと吐水時間が長くなります。

※目安としてストッパーに目印(小穴)を15°毎に設けています。調節は半ピッチ(7.5°)毎にできます。半ピッチを動かすことにより、約10秒の調節ができます。

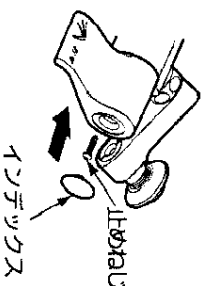
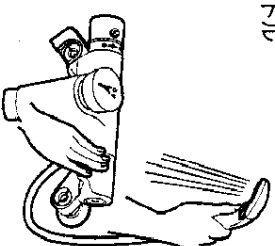
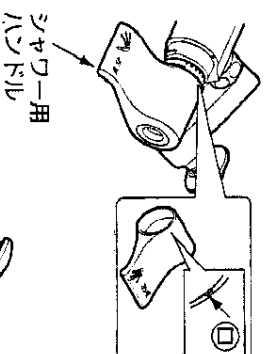
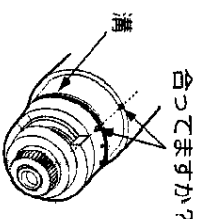
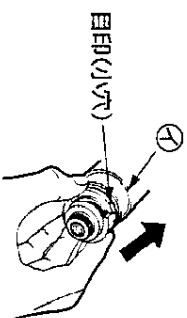

4. ストッパーの目印(小穴)を本体の印④に合わせはめ込む。
このとき、ストッパーの溝部がナットの端面と合うまでストッパーを押し込んでください。

※ストッパーを確実に押し込まないと作動不良の原因となります。

5. シャワー用ハンドルを本体の印④とハンドル内側の印③を合わせて取り付ける。

※印がずれると設定した吐水時間が得られなくなります。

6. シャワー用ハンドルを一度押しつけて吐水時間を確認する。

7. お好みの時間に調節した後、止めねじを締め付け、インデックスを取り付ける。

日頃のお手入れ

⚠ 注意

! 定期的に、配管周りの水漏れや、ガタツキがないか確認してください。
劣化・摩耗などで部品が破損し、やけど・けがをしたり、水漏れして家財などを濡らす財産損害発生のおそれがあります。

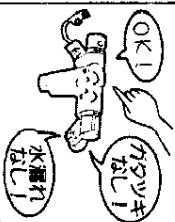

十分な機能を発揮させるため、また、美しさを保つために日頃のお手入れをお願いします。

吐水口のお手入れ

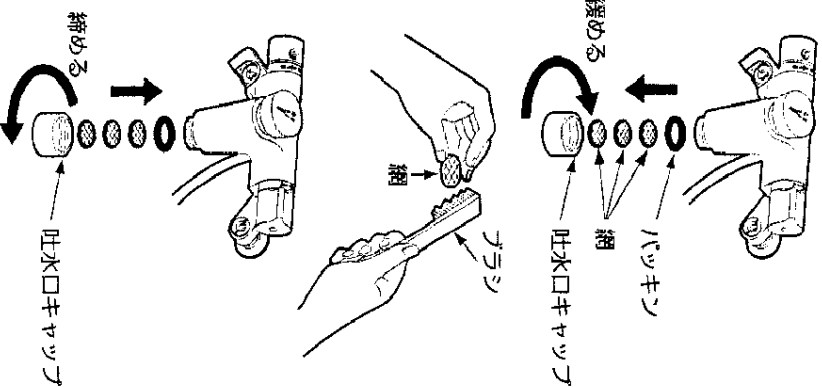

1. 吐水ロキキャップを手で回して外す。
外れないときは布を巻き、傷をつけないようにして、モンキー・スパンナなどの工具を使用して外してください。

2. 吐水ロキキャップや網につまんだごみや汚れをブラシなどで取り除く。

3. 吐水ロキキャップを取り付ける。
※分解するときは、部品を紛失しないように注意してください。

フィルターのお手入れ

⚠ 注意

! フィルターの掃除をする際は、いきなりフィルターを緩めずに、止水栓を閉めてから行ってください。
湯水が噴き出てやけどや、家財などを濡らす財産損害発生のおそれがあります。

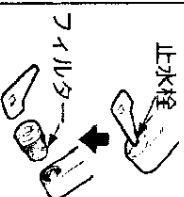

1. 開閉工具で湯側・水側の止水栓を閉める。

2. 開閉工具を溝に差し込み、フィルターを緩めて取り出す。

※フィルターは、湯側・水側の2ヶ所あります。

3. フィルターにつまんだごみや汚れをブラシなどで取り除く。

4. フィルターを取り付け、止水栓を開ける。

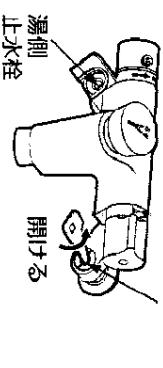
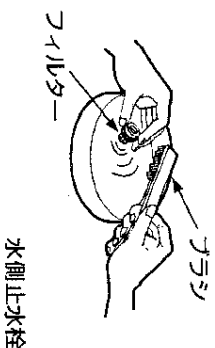
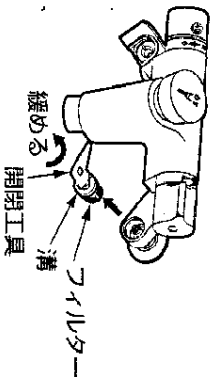
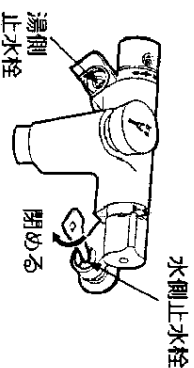

故障かな?!と思ったら

⚠️ 注意

分解禁止

分解は、決められた項目以外はしないでください。
器具が破損し、やけど・けがをしたり水漏れして家財などを濡らす財産損害発生のおそれがあります。

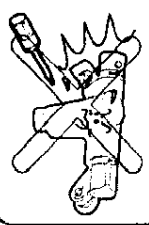

● 次のような場合は、故障ではありません。修理を依頼される前に、以下のことをお調べになり、それでも直らないときは、お求めの取付店・販売店、又は東陶メテックナンス(株)へ修理を依頼してください。詳しくはアフターサービス(P.24)をご確認ください。

修理を依頼される前に

現象	お調べいただくところ	処置のしかた	参照ページ
水が止まらない	シャワー開閉ハンドルは止水位置に合っていますか。 (全閉になっていますか。)	シャワー開閉ハンドルを止水位置に合わせる。	13ページ
流量が少ない	止水栓は十分開いていますか。 流量調節弁による調節は行っていませんか。	止水栓で流量を調節する。 流量調節弁で流量を調節する。	14ページ
流量が少なすぎる	吐水口・ノズルターの目つまりはありますか。 ガス給湯機と組み合せてご使用の場合、能力切替式のものでは適正能力にセットされていますか。	吐水口・ノズルターの掃除をする。 ガス給湯機の能力を適正能力にセットする。	15~16ページ
高温しか出ない	水側の止水栓は十分開いていますか。	止水栓で流量を調節する。	14ページ
低温しか出ない	給湯機から十分な湯がきていますか。 湯側の止水栓は十分開いていますか。	給湯機の設定温度・作動を確認する。 止水栓で流量を調節する。	14ページ

布を使用したお手入れ

● **軽い汚れの場合**
水又はぬるま湯に浸した布を良く絞って汚れを拭き取ってください。

● **ひどい汚れの場合**
適量にうすめた食器用中性洗剤を含ませた布で汚れを拭き取った後、水洗いし、から拭きしてください。

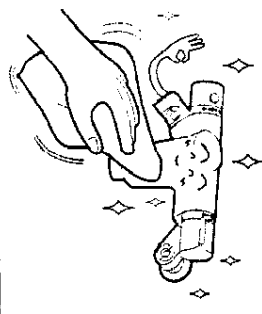

TOTO水あかクリーナーでのお手入れ

水栓の表面に付着した水あかななどの汚れ落としには水栓に傷をつけないように効果的に除去できるTOTO水あかクリーナーのご使用をおすすめします。

お求めはお近くのTOTOショールームもしくはTOTOパーツセンター(電話番号は裏表紙を参照してください)にお尋ねください。

商品名 番：TH735
希望小売価格：1,000円/個(税別)
容量：260g

※仕様・価格は改定する場合がありますのでご了承ください。

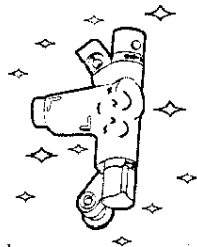
お願い

水栓の表面を傷つけるものは使用しないでください。

- TOTO水あかクリーナー以外の酸性洗剤、塩素系漂白剤、アルカリ性洗剤
- シンナー、ベンジンなどの溶剤
- クレンザー、磨き粉など、粗い粒子を含んだ洗剤
- ナイロタペル、たわし、ブラシなど

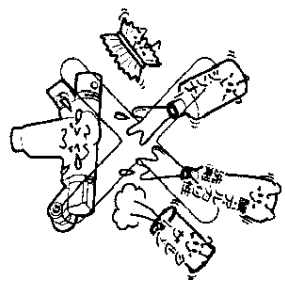

アフターサービス

修理を依頼される前に

現象	お調べいただくところ	処置のしかた	参照ページ
温度調節がうまくできない	給湯機から十分なお湯がきていますか。 吐水口・フイルターの目づまりはありませんか。 温度調節ハンドルの設定は合っていますか。 湯側・水側の止水栓は十分開いていますか。	給湯機の設定温度・作動を確認する。 吐水口・フイルターの掃除をする。 温度調節ハンドルの設定を確認する。 止水栓で流量を調節する。	— 19~20ページ 10ページ 14ページ

※止水栓の位置がわからない場合は、「各部のなまえ」(P.7~P.9)を参照してください。

【修理を依頼する前に「故障かな?と思ったら」(P.22~P.23)をご確認ください!】

保証書(この説明書のP.26が保証書になっています)

- この製品は保証書の内容にしたがって保証されておりますので、お取引店又は販売店・据付け引渡日などの記入をお確かめになり、保証書の内容をよくお読みになり記載事項をご確認の上、大切に保存してください。
- 保証期間は保証書の保証期間をご確認ください。

補修用部品の供給期間

この製品の補修用部品(機能維持に不可欠な部品で、使用期間中に取り替えの必要が発生する可能性の大きいもの)の供給期間は製造中止後10年です。

保証について

- 保証期間中は保証書の規定にしたがって、出張修理をさせていただきます。保証期間内でも有料になることがありますので、保証書の内容をよくご確認ください。例えば、「取扱説明書、施工説明書、貼付けラベルなどの注意書にしたがっていない場合の不具合など」は有料になります。
- 保証期間を過ぎていた場合は修理すれば使用できる商品についてはご希望により有料で修理させていただきます。⇒「修理を依頼されるときは」【修理料金のしくみ】(本ページ)をご確認ください。

修理を依頼されるときは

【修理依頼先】

・お求めの取引店・販売店又は東陶メンテナンス(株)(電話番号は裏表紙を参照してください)【ご連絡いただきたい内容】

- ①住所、氏名、電話番号
- ②商品名
- ③品番
- ④購入日
- ⑤故障内容、異常の状況(どこから水漏れしているかなど)
- ⑥訪問希望日

【ご不明な点や修理に関するお問い合わせ先】

「TOTOお客様相談室」又は「東陶メンテナンス(株)」(電話番号は裏表紙を参照してください。)

修理料金のしくみ<東陶メンテナンス(株)に依頼の場合>

修理料金は【**技術料**】+【**部品代**】+【**出張料**】で構成されています。

【**技術料**】は、診断・故障箇所の修理および部品交換、調整・修理完了時の点検などの作業にかかると費用です。

【**部品代**】は、修理に使用した部品代です。

【**出張料**】は、製品のある場所へ技術者を派遣する場合の費用です。

本書は、本書記載内容で無料修理を行うことをお約束するものです。据付け引渡日から下記期間中、故障が発生した場合は本書をご提示の上、取付店（又は販売店）又は東陶メンテナンス(株)（フリーダイヤル 0120-1010-05）に修理をご依頼ください。

お名まえ	様	品番	TMF49型
おとこる 〒		保証期間	据付け引渡日から2カ年
取付店 / 販売店		用途	パブリック及び一般住宅浴室用
電話			
据付け引渡日	年 月 日		

★お客様へ

この保証書をお受け取りになるときに、据付け引渡日、取付店名、取扱印が記入してあることを確認してください。保証書は再発行いたしませんので紛失されないよう大切に保存してください。なお、本書は日本国内においてのみ有効です。

・保証期間中でも、次の場合は有料修理になります。

- (1) 上記用途以外で使用した場合の不具合。
- (2) 適切な使用、維持管理を行わなかったことに起因する不具合。
- (3) メーカーが定める施工説明書などに基かない施工、専門業者以外による分解などに起因する不具合。
- (4) 建築躯体の変形など製品本体以外の不具合に起因する当該品の不具合。
- (5) 塗装の色あせなどの経年変化又は使用に伴う摩擦などにより生じる外觀上の不具合。
- (6) 海岸付近、温泉地などの地域における強い腐食性の空気環境に起因する不具合。
- (7) ねずみ、昆虫などの動物の行為に起因する不具合。
- (8) 火災、落雷、地震、噴火、洪水、津波など天災地災又は戦争、暴動など破壊行為による不具合。
- (9) 電気製品における異常電圧、指定外の使用電源（電圧・周波数）などに起因する不具合。
- (10) 消耗部品の消耗に起因する不具合。
- (11) 砂やゴミなどの配管内流入に起因する不具合。
- (12) 温泉水、井戸水などであって水道法に定められた飲料水の水質基準に適合しない水を給水したことに起因する不具合。
- (13) 寒冷地仕様ではない場合の凍結に起因する不具合。
- (14) 本書の提示がない場合。
- (15) 本書にお客様名、お取付店又は販売店名、据付け引渡日の記入のない場合。

※この保証書は、本書に明示した期間、条件のもとにおいて無料修理をお約束するものです。したがって、この保証書によってお客様の法律上の権利を制限するものではありません。保証期間経過後の修理などについてご不明の場合は、「取扱説明書」に記載のお客様相談室又は東陶メンテナンス(株)にお問い合わせください。

東陶機器株式会社

〒802-8601 北九州市八幡北区中場2丁目1番1号 TEL (093) 951-2111