

TOTO 水栓金具保証書

本書は、本書記載内容で無料修理を行うことをお約束するものです。お取付日から下記期間中、故障が発生した場合は本書をご提示の上、取付店または販売店に修理をご依頼ください。

お客様	おなまえ	様	品番	TMF49型
	おところ	〒	保証期間	お取付日から 2年間
取付店/販売店	〒	印		
お取付日	年 月 日	電話		

★お客様へ
この保証書をお受け取りになるときに、お取付年月日、取付店名、振替印が記入してあることを確認してください。保証書は再発行いたしませんので紛失されないよう大切に保管してください。

【無料修理規定】
貼付ラベルなどの注意書にしたがった正常な使用状態で故障した場合には、表記の期間、無料修理いたします。

- 保証期間内に故障して無料修理を受ける場合は、取付店または販売店にご依頼の上、出張修理に際して本書をご提示ください。
- ご購入の場合は事前に取付店または販売店にご相談ください。
- お贈答品などで本書に記入してある取付店または販売店に修理がご依頼できない場合にはお客様相談室へご相談ください。
- 保証期間内でも、次の場合には有料修理になります。
 - (イ) 使用上の誤り及び不当な修理や改造による故障及び損傷。
 - (ロ) 施工上の不注意・過失による故障及び損傷。
 - (ハ) お取付後の移動などに起因する故障及び損傷。
 - (ニ) 一般用途以外(例えば、家庭用商品の業務用での使用)に使用された場合の故障及び損傷。
 - (ホ) 砂やごみかみによる不具合及びパッキンなど消耗部品の損傷。
 - (ヘ) 汚れやめっき部分のさびなど、通常の手入れ不足による不具合。
 - (ト) 火災、地震、水害、落雷、その他の天災(地震、公営、ガス管(液)水素ガス)、損害や異常電圧、指定外の使用電源(電圧、周波数)などによる故障及び損傷。
 - (チ) 本書の提示がない場合。
 - (リ) 本書にお客様名、取付店または販売店名、お取付日の記入のない場合。
- 本書は日本国内においてのみ有効です。
- 本書は再発行しませんので、紛失しないように大切に保管してください。

* この保証書は、本書に明示した期間、条件のもとにおいて無料修理をお約束するものです。したがって、この保証書によってお客様の法律上の権利を制限するものではありません。保証期間経過後の修理などについて不明の場合は、「取扱説明書」に記載のお客様相談室にお問い合わせください。

東陶機器株式会社
〒802-8601 北九州市小倉北区中島2丁目1番1号 TEL.093(951)2111

オートストップ サーモスタットシヤワー金具・バス水栓 (自閉式)

工事店さまへのごお願い
貴店名ならびに取付日を裏表紙の保証書にご記入の上、お客様にお渡しください。

TOTO 取扱説明書 保証書付

■このたびは、TOTO サーモスタットシヤワー金具・バス水栓をお求めいただきまして、まことにありがとうございます。この取扱説明書をよくお読みのうえ、正しくお使いください。
■この取扱説明書は保証書付ですので大切に保管しておいてください。

おくじ

安全上の注意	1～3
特長・各部のなまえ	4～5
つかいかた	7～9
流量(水勢)の調節	10
吐水量または吐水時間の調節	10～11
ご使用上の注意	12～13
日頃のお手入れと点検	14～15
故障かな?！と思ったら	15
アフターサービス	17
お問合せ先	18
保証書	18

裏表紙





安全上の注意 (安全のために必ずお守りください)

ご使用前に、この「安全上の注意」をよくお読みの上、正しくお使いください。

- お読みになった後は、お風呂になる方がいつでも見られる場所に必ず保管してください。
- この説明書では、機器を安全に正しくお使いいただき、あなたや他の人々への危害や、財産への損害を未然に防止するために、いろいろな表示をしています。その表示と意味は次のようになっています。





! **注意** この表示の欄の内容を無視して誤った取扱いをすると、傷害または、物的損害が発生する可能性があります。これを示しています。

■お守りいただく内容の種類を、次の総表示で区分し、説明しています。



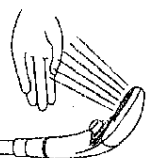

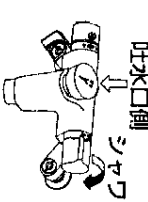

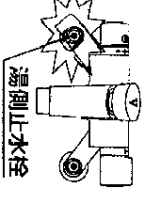

	してはいけない「禁止」の内容です。
	分解しないでください。
	指示した場所に触れないでください。
	必ず実行していただく「強制」内容です。

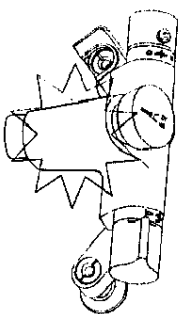
※品番によっては、図と現品の形状が一部異なります。

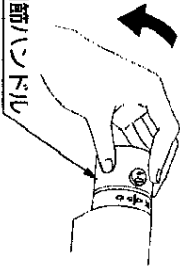
!

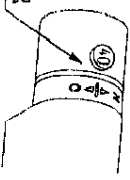
●シャワーをお使いになる前に、必ず手で適温であることを確かめてください。高温の湯が出てやけどをするおそれがあります。		
●お使いになる前に、吐水口側かシャワー側かを確認してから湯をお使いください。間違えると、やけどをするおそれがあります。		
●湯側止水栓は給湯側のため高温になっています。高温部の表面に直接肌を触れないようにしてください。		

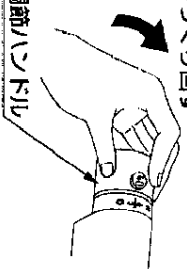

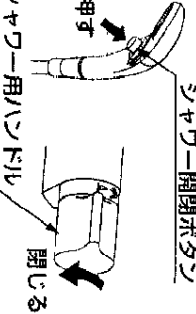





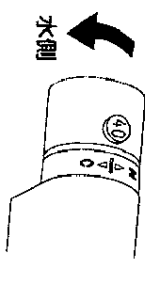

!

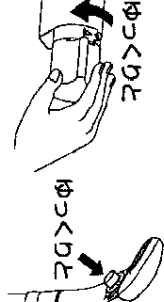
●熱湯をお使いのときには、水栓本体は高温になっています。高温部の表面に直接肌を触れないでください。		
やけどをするおそれがあります。		
●高温の湯をお使いの後は、必ず温度調節ハンドルを40℃以下に戻しておください。		
次に使用すると、いきなり高温の湯を浴び、やけどをするおそれがあります。		
●温度調節ハンドルの温度設定を確かめた後、吐水してください。		
高温の湯が出て、やけどをするおそれがあります。		
●温度調節ハンドルを急に回すと、温度が急上昇することがありますので温度調節ハンドルは、ゆっくり回してください。		
やけどをするおそれがあります。		
●シャワーをお使いの後は、必ずシャワーの開閉ボタンを開の状態で止めたまま、シャワー用ハンドルで止水してください。		
シャワー開閉ボタンにて、長時間止水させた場合、シャワー散水板から漏水するおそれがあります。(ケリックシャワー付)		

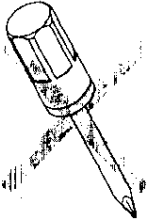
特長・各部のなまえ

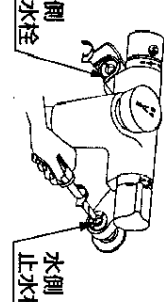
1. ボタン、ハンドルを押すだけで一定量（吐水口側）または一定時間（シャワー側）吐水し、自動止水する機能を備えていますので節水・省エネに役立ちます。吐水量または吐水時間の調節が簡単にできる吐水量調節機能を設けています。
2. TOTO独自のハイサーモの動きで混合水の温度をほぼ一定に自動調節しますので、使用中に給水・給湯圧力が変わっても温度変化を抑えます。
3. 温度調節ハンドルの操作ひとつでお望みの温度に変えられます。
4. 高温吐水防止ストッパーの採用で熱湯が出ないようにしていますので、安心してお使いいただけます。
5. 水栓本体は断熱構造としていきますので、万一水栓本体に触れても安心です。また、湯側取付脚には断熱カバーを標準装備、お年寄りからお子様まで安心してお使いいただけます。
6. クリックシャワーはシャワーヘッドにシャワー開閉ボタンを設けています。
7. シャワー使用中の吐水・止水が簡単にできます。
8. 配管中の砂やごみが機能部に入らないよう、フイルターを設けています。
9. 温度調節ハンドルは安全ボタン付ですので、誤って熱湯を出すことはありません。
10. 流量調節や日ごろのお手入れに便利な止水栓を設けています。

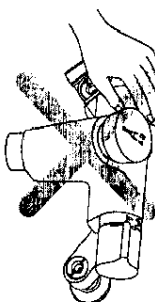
注意

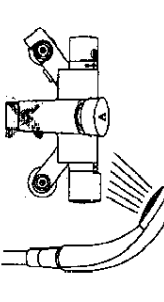
<p>●高温の湯をお使いの後は、水栓内に高温の湯が残らないようしばらく水を流してください。</p> <p>次に使用すると、水栓内に滞留した高温の湯が出て、やけどをするおそれがあります。</p>		 <p>水側</p>
<p>●シャワー開閉ハンドルまたはシャワー開閉ボタンを急閉させると、配管から漏水をおこすおそれがありますので、ゆっくり操作してください。</p> <p>漏水で家財などを濡らす財産損害発生のおそれがあります。</p>		 <p>ゆっくりと ゆっくりと</p>
<p>●分解は、保守・点検の決められた項目以外はしないで下さい。</p> <p>器具が破損し、やけど・けがをしたり、漏水で家財などを濡らす財産損害発生のおそれがあります。</p>		
<p>●フイルターの掃除は、止水栓または元栓で必ず湯・水を止めてから行ってください。</p> <p>湯・水が吹き出てやけどや家財などを濡らす財産損害発生のおそれがあります。</p>		 <p>湯側 止水栓 水側 止水栓</p>
<p>●器具に乗ったり、よりかかったりして無理な力を加えないでください。</p> <p>器具が破損し、けがをしたり、漏水し家財などを濡らす財産損害発生のおそれがあります。</p>		
<p>●シャワーをお使いのときには、吐水口から吐水させないでください。</p> <p>シャワーの温度が急上昇し、やけどをするおそれがあります。</p>		

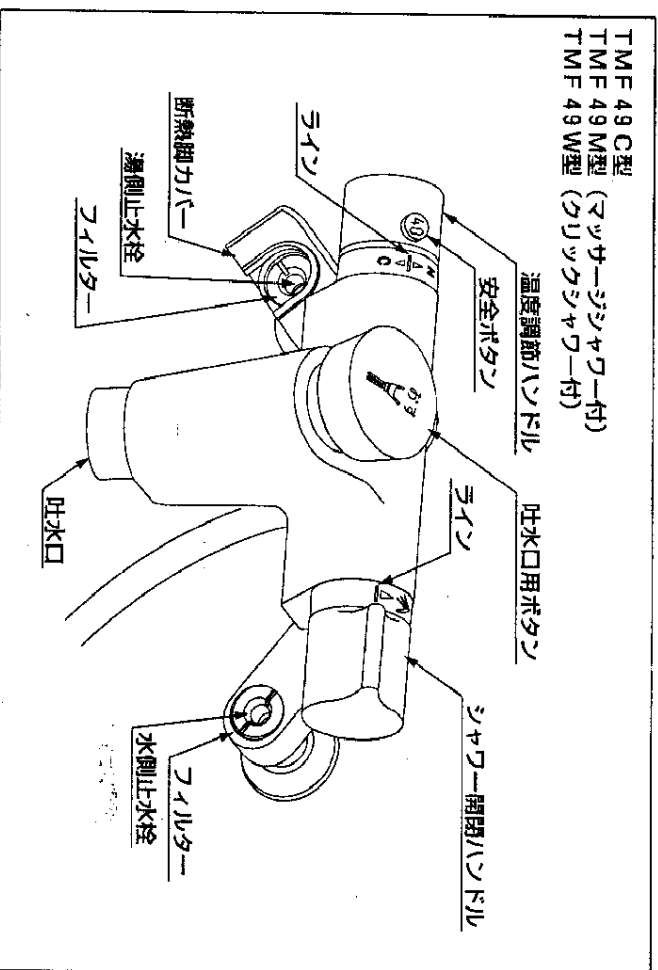

TMF 49 C1型

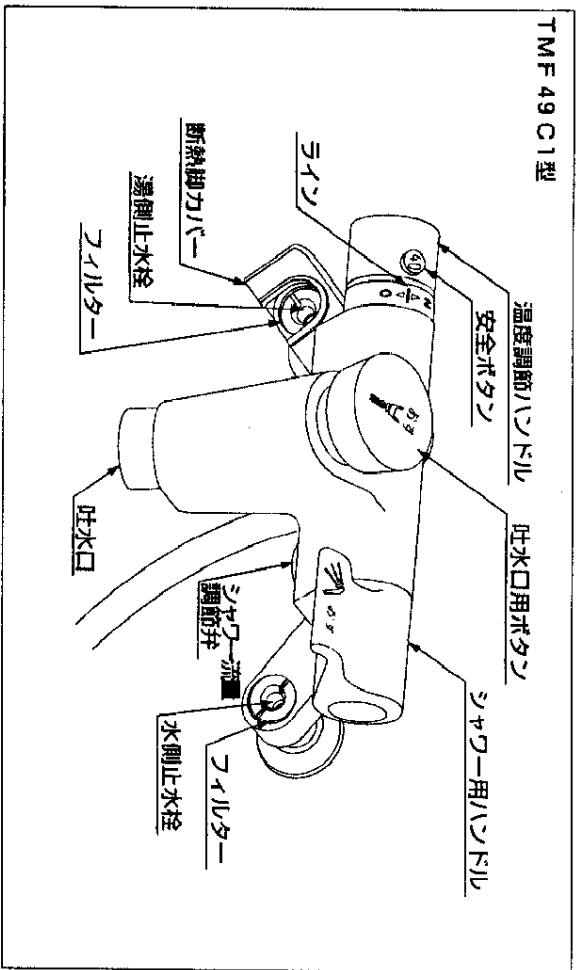

TMF 49 C2型

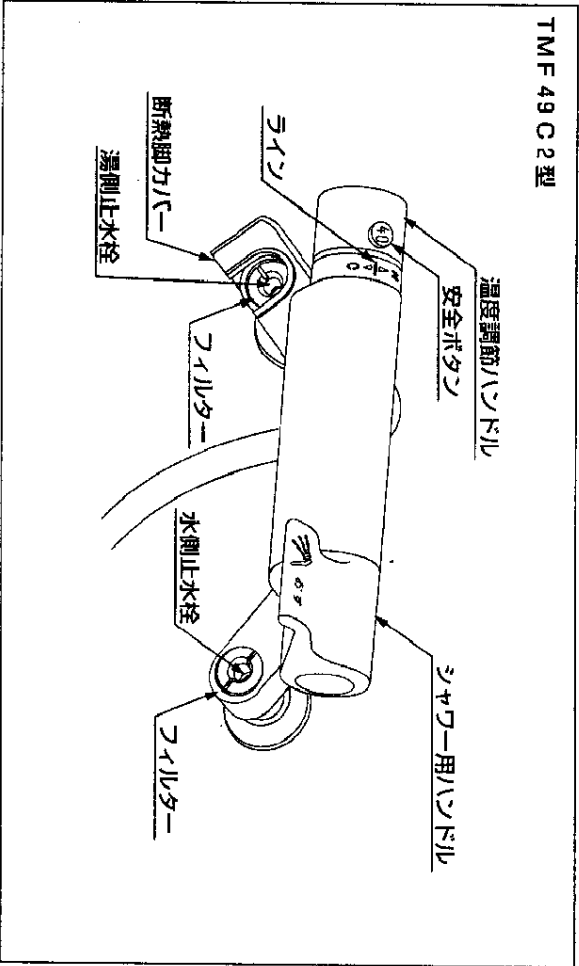

TMF 49 A型

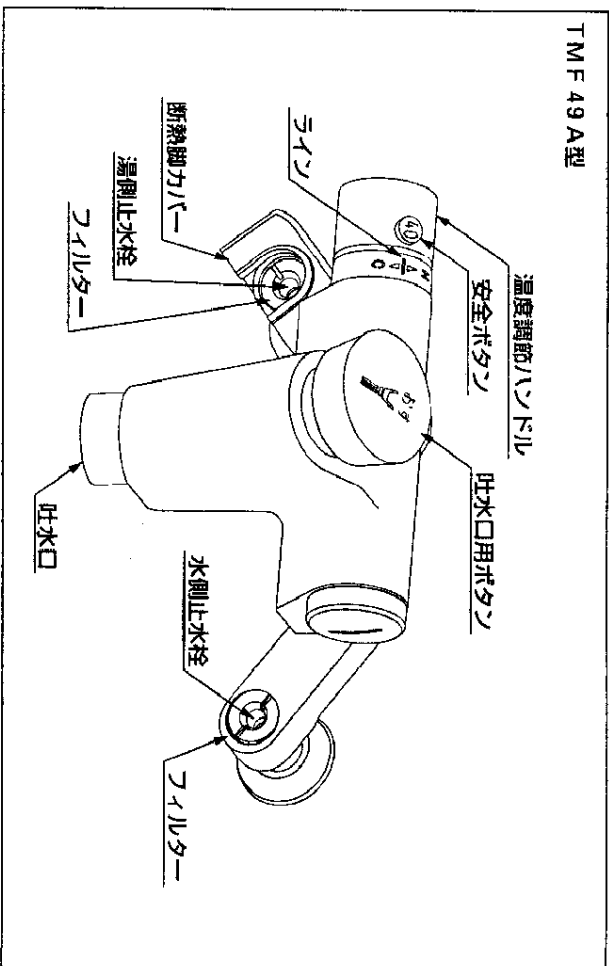

●多彩なシヤローバリエーション

手もとで吐水・止水ができるクリックシヤローやツツサージシヤローも品揃えています。

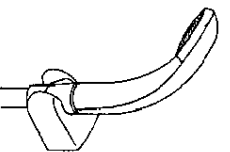

TMF 49 C型
TMF 49 C1型
TMF 49 C2型
(スリッパシヤロー付)

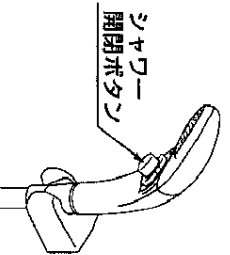

TMF 49 W型
(クリックシヤロー付)

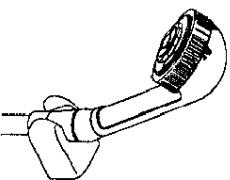

TMF 49 M型
(ツツサージシヤロー付)

※クリックシヤロー、ツツサージシヤローの使用方法は8～9ページの「つかいかた」を参照ください。

つかいかた

●温度調節

お願い

調節する前に

- フイルターのごみつまりはしないか確かめてください。
- 十分な温度（使用する温度より10℃以上）の湯がきいているか確かめてください。

温度調節のしかた

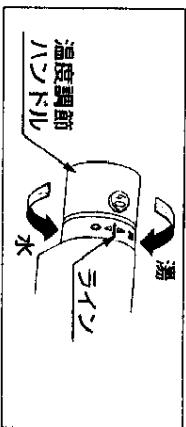

温度調節ハンドルを回してお好みの温度をサインに合わせてください。
安全ボタンの「40°」の文字がサインに合ったところが40℃の目安です。

温度調節ハンドルの目盛どおりの湯が出ない場合は、次の要領で温度調節をしてください。

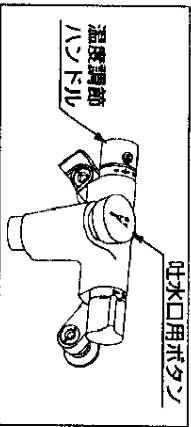

①吐水口用ボタンを押して吐水口より吐水させ、温度調節ハンドルを目盛に關係なく40℃の湯が出る位置まで回してください。
*高温側に回すときは安全ボタンを押してください。但し、安全の為、45℃以上の湯水は出ないようになっています。

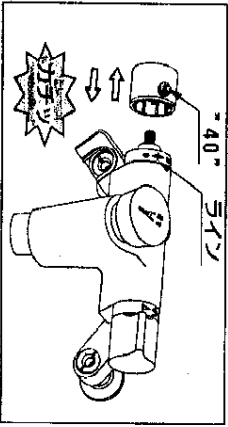

②温度調節ハンドルが回らないように注意してハンドルを抜取ってください。
*ハンドルは、はめ込み式のため、強く引くと抜けません。抜けない場合は、シヤワーを傷めかけないように軽く回してください。安全ボタンの「40°」の文字とサインを合わせて温度調節ハンドルを「カチッ」と音がするまで押し込んでください。

●安全ボタン

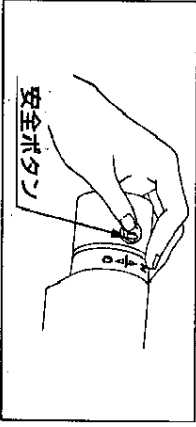

誤って熱湯を出さないように安全ボタンが付いています。温度調節ハンドルは「40°」付近でロックされますのでこれより*高温で吐水したいときは、安全ボタンを押して使ってください。なお、安全ボタンを押して使ったときは、ハンドルを必ず「40°」以下に戻しておいてください。

*熱湯側はやけど防止のため高温吐水防止ストッパーを採用しています。ハンドルを誤って操作しても熱湯が出ないようにしていますので安心してお使いいただけます。

●吐水と止水

吐水口吐水の場合

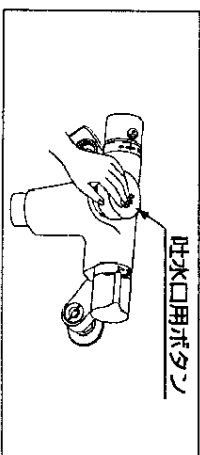

吐水口用ボタンを手で押して離すと吐水口から一定量吐水し自動的に止水します。

シャワー吐水の場合

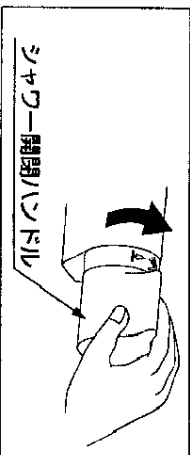

シャワー開閉ハンドルを後ろへ回すとシャワー吐水します。また、後ろへいっぱい回すと、吐水量が最大になります。



止めるときは、シャワー開閉ハンドルを手前へいっぱい回してください。

(2) TMF49C1型、TMF49C2型の場合

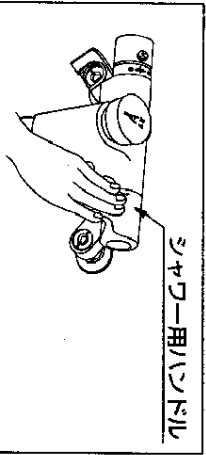

シャワー用ハンドルを手で押して離すとシャワーから一定時間吐水し自動的に止水します。

流量（水勢）の調節

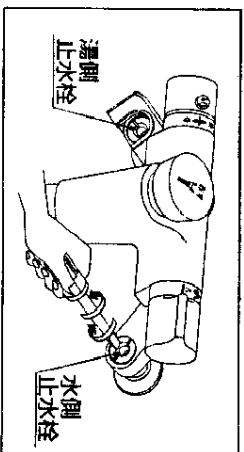

止水栓の調節ねじを右に回すと流量が少なくなり、左に回すと多くなります。
洗面器一杯ためるのが10秒程度になるように調節してください。

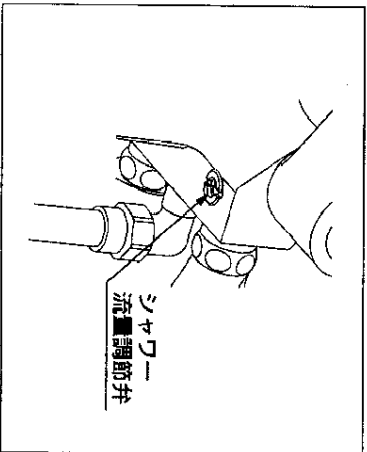

(TMF49C1型の場合)
シャワー側には流量調節弁が付いていますので、ドライバーで回して調節してください。(7~11L/minが目安です)
※シャワー側の流量調節を行うことで吐水時間も変更されます。(流量を少なくすると吐水時間が長くなり、多くすると短くなります。)
お好みの吐水時間になっているか確認してください。(25秒程度が目安です)

吐水量または吐水時間の調節

吐水量または吐水時間を調節する場合は次の要領で行ってください。

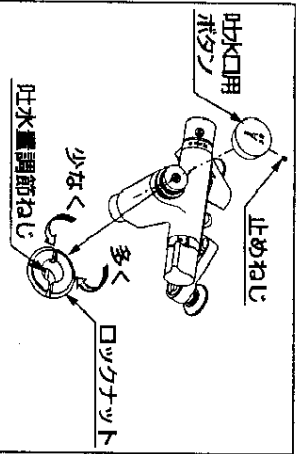

1. 吐水口側の吐水量調節
①止めねじを緩めて吐水口用ボタンを引抜き取外します。
- ②ドライバーでロックナットを緩めます。
- ③ロックナットの穴よりドライバーを差し込み、吐水量調節ねじを回して調節します。(一回転で約2Lの調節ができます)
右回転……吐水量が多くなります。
左回転……吐水量が少くなります。

- ④ノズルを一度押し戻して吐水量を確認してください。
- ⑤お好みの量に調節が終わったらロックナットを確実に締付けた後、吐水口用ボタンをノックが正面を向くようにはめ込み、止めねじを緩まないよう十分締付けてください。

(3) TMF49W型

吐水

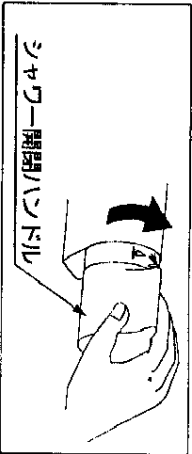

シャワー開閉ハンドルを後ろへ回すとシャワー吐水します。また、後ろへいっぱい回すと、吐水量が最大になります。

止水

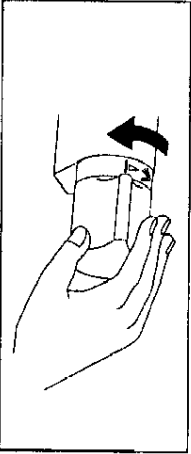

止めるときは、シャワー開閉ハンドルを手前へいっぱい回してください。

一時止水

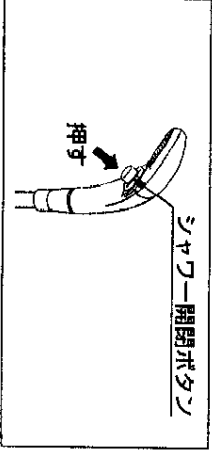

シャワー吐水を一時的に止めたいときは、シャワー開閉ボタンを押してください。もう一度ボタンを押すと再び吐水します。
※シャワーをお使いの後は、必ずシャワー開閉ボタンを開の状態にしたまま、開閉ハンドルで止水してください。

●ノズサージシャワーの切替え (TMF49M型)

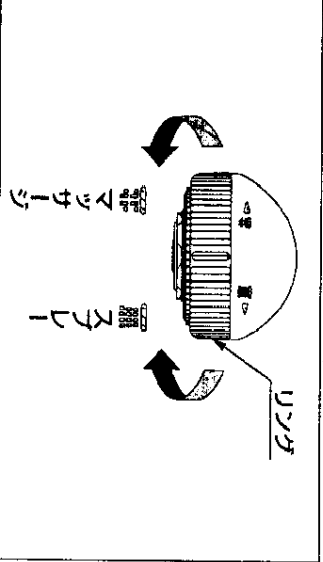

ノズを回転すると
・ノズサージ吐水
・スプレー吐水
の2種類に切替えられます。

ご使用上の注意

<p>●シャワーをお使いになる前に、必ず手で適温であることを確かめてください。</p> <p>高温の湯が出てやけどをするおそれがあります。</p>	
<p>●お使いになる前に、吐水口側がシャワー側かを確認してから湯をお使いください。</p> <p>間違えると、やけどをするおそれがあります。</p>	
<p>●湯側止水栓は給湯側のため高温になっています。高温部の表面に直接肌を触れないようにしてください。</p> <p>やけどをするおそれがあります。</p>	
<p>●熱湯をお使いのときには、水栓本体は高温になっています。高温部の表面に直接肌を触れないでください。</p> <p>やけどをするおそれがあります。</p>	
<p>●高温の湯をお使いの後は、必ず温度調節ハンドルを40℃以下に戻しておいてください。</p> <p>次に使用すると、いきなり高温の湯を浴び、やけどをするおそれがあります。</p>	
<p>●温度調節ハンドルの温度設定を確かめた後、吐水してください。</p> <p>高温の湯が出て、やけどをするおそれがあります。</p>	
<p>●温度調節ハンドルを急に回すと、温度が急上昇することがありますので温度調節ハンドルは、ゆっくり回してください。</p> <p>やけどをするおそれがあります。</p>	
<p>●シャワーをお使いの後は、必ずシャワーの開閉ボタンを開の状態にしましたま、切替ハンドルで止水してください。</p> <p>シャワー開閉ボタンにて、長時間止水させた場合、シャワー散水板から漏水するおそれがあります。 (クリックシャワー付)</p>	

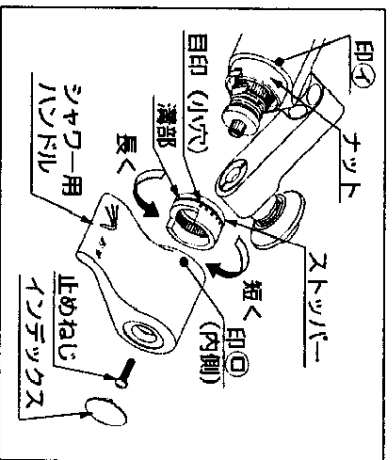

2シャワー側の吐水時間調節

- (TMF49C1型、TMF49C2型)
まず、前記の流量(水勢)調節を行ってください。流量調節を行ってもお好みの吐水時間が得られない場合は次の要領で調節してください。
- ①インテックス及び止めねじを取外し、シャワー用ハンドルを取外します。
 - ②ストッパーの溝部にマイナスドライバー等を差し込み、ストッパーを引出してください。
 - ③ストッパーをはめかえて吐水時間を調節してください。

目安としてストッパーに目印の印を15°毎に設けておきます。調節は半ピッチ(7.5°)毎にできます。半ピッチ動かすことにより約10秒の調節ができます。

- 右回転……吐水時間が短くなります。
左回転……吐水時間が長くなります。
- ④ストッパーの目印の印を本体の印に④合わせてはめてください。この時、ストッパーの溝部がナットの端面と合うまでストッパーを押し込んでください。
※ストッパーを確実に押し込まないと作動不良の原因となります。
 - ⑤シャワー用ハンドルを水栓本体の印⑦とハンドル内側の印⑩を合わせて取付け、止めねじを確実に締付けてください。
※必ず印を合わせて取付けてください。
印がずれると設定した吐水時間が得られなくなり、
⑦お好みの時間に調節が終わったらインテックスを確実に取付けてください。

日頃のお手入れと点検

⚠️ 注意

- 水栓の表面や樹脂部を傷つける以下のものは、絶対に使用しないでください。
 - ・ TOTO水あかクリーナー以外の酸性洗剤、塩素系漂白剤
 - ・ ソンナー、ベンジソンの溶剤



美しさを保つために日頃のお手入れをお願いたします。

- 水栓の表面や樹脂部に付着した水あかなどの汚れ落としに TOTO水あかクリーナーのご使用をお勧めします。

TOTO水あかクリーナーは水栓に傷をつけずに汚れを効果的に除去します。お求めはお近くの TOTOショールームもしくは TOTOパーセンターにお尋ねください。

- 軽い汚れの場合は水またはぬるま湯に浸した布をよく絞って、汚れをふき取ってください。ひどい汚れの場合は、適量にうすめた食器用中性洗剤を含ませた布で汚れをふき取った後、水洗いし、からぶきしてください。

- 水栓の表面や樹脂部を傷つける以下のものは使用しないでください。

- ・ TOTO水あかクリーナー以外のクレンザー、磨き粉など粗い粒子を含んだ洗剤
- ・ ナイロントわし、フラスコなど



吐水口キャップがつかまると吐水量が少なくなったり、温度調節がうまくできなくなると十分な機能が発揮されなくなりますので、吐水口を掃除してください。

● 吐水口の掃除

* お願ひ*
分解するときは、部品を紛失しないようにサトルなどで受けてください。

⚠️ 注意

- 本体内は分解しないでください。やけど・けがをしたり、漏水して家財などを濡らすおそれがあります。



① 吐水口キャップを手で回してはずしてください。

② 細目につまったごみをフラスコなどで取除いてください。

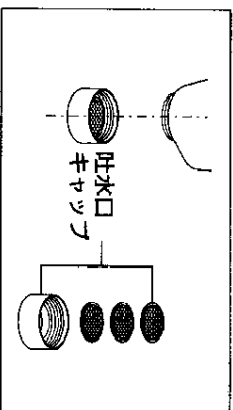

● 高温の湯をお使いの後は、水栓内に高温の湯が残らないようしばらく水を流してください。	!
次に使用すると、水栓内に滞留した高温の湯が出て、やけどをするおそれがあります。	!
● シャワー開閉ハンドルまたはシャワー開閉ボタンを急閉止させると、配管から漏水をおこすおそれがありますので、ゆっくり操作してください。	!
● 漏水で家財などを濡らす財産損害発生のおそれがあります。	!
● 分解は、保守・点検の決められた項目以外はしないで下さい。	!
● 器具が破損し、やけど・けがをしたり、漏水で家財などを濡らす財産損害発生のおそれがあります。	!
● ツイルターの掃除は、止水栓または元栓で必ず湯・水を止めてから行ってください。	!
● 湯・水が吹き出てやけどや家財などを濡らす財産損害発生のおそれがあります。	!
● 器具に乗ったり、よりかかったりして無理な力を加えないでください。	!
● 器具が破損し、けがをしたり、漏水し家財などを濡らす財産損害発生のおそれがあります。	!
● シャワーをお使いのときには、吐水口から吐水させないでください。	!
● シャワーの温度が急上昇し、やけどをするおそれがあります。	!

● 給湯機が瞬間型の場合

1. 吐水量が少ないと給湯機が着火しないことがありますのでハンドルはできるだけ全開でご使用ください。
2. シャワー開閉ハンドルを全開にすると吐水量が多すぎる場合は、止水栓であらかじめ流量調節を行ってください。(それでも給水圧が高く、吐水量が多すぎる場合はシャワー開閉ハンドルまたは流量調節弁で調節を行ってください。)
3. 水栓から吐水する温度より、10℃以上高い温水を供給するよう給湯機側の温度を設定してください。
4. 次の場合は、給湯機が着火しにくくなる場合があります。その場合は、給湯機の設定温度（能力切替式の場合は能力）を少し下げてください。
 - ・ 給水圧力が低いとき
 - ・ 水温が高いとき

故障かな？！と思ったら

●修理を依頼される前に、下表の点検をしてください。

現象	お調べいただくところ	処置	参照ページ
■吐水量が少ない	止水栓は十分開いていますか。	止水栓で流量を調節する。	P.10 流量調節の項
	吐水口キャップ、フィルターの目づまりはありませんか。 ガス給湯機と組合わせてご使用の場合、能力切替式のものでは適正能力にセッティングされていますか。	吐水口、フィルターの掃除をする。 ガス給湯機の能力を適正能力にセッティングする。	P.14~15 吐水口、フィルターの掃除の項
■高温しが出ない	水側の止水栓は十分開いていますか。	止水栓で流量を調節する。	P.10 流量調節の項
■低温しが出ない	湯側の止水栓は十分開いていますか。 給湯機から十分な湯がきていますか。	止水栓で流量を調節する。 給湯機の設定温度を確認ください。	P.10 流量調節の項
■温度調節がうまくできない	湯側・水側の止水栓は十分開いていますか。	給湯機の設定温度を確認ください。	—
	吐水口キャップ、フィルターの目づまりはありませんか。	吐水口、フィルターの掃除をする。	P.14~15 吐水口、フィルターの掃除の項
■止水しない	ハンドルの止水位置まで下げていますか。(全閉になっていますか。)	ハンドルを止水位置まで下げる。	—

止水栓の位置がわからない場合は、お求めの取付店にお問い合わせください。

お願い

上記処置で故障が直らない場合は、お求めの取付店または「TOTTOお客様相談室」にお問い合わせください。(P.17「アフターサービス」4. 修理を依頼される時」の項を参照ください。)

●フィルターの掃除

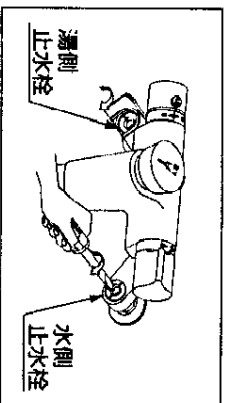

①マイナストライバーなどで湯側・水側の止水栓を閉めてください。
いきなりフィルターをゆるめると、高温の湯が出てやけどをしたり、湯水が吹き出して、家財などを濡らす財産損害発生のおそれがあります。



②閉閉工具を溝に差し込み、フィルターをゆるめて取出してください。

*フィルターは、水側、湯側の2ヶ所あります。

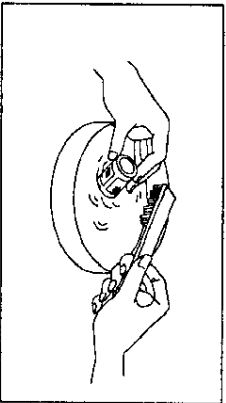
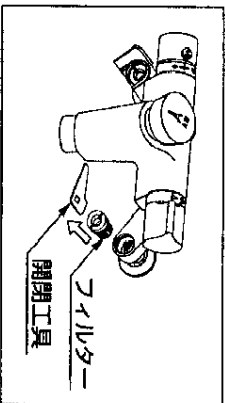

③フィルターの網目に詰ったごみをブラシなどで取除いてください。

アフターサービス

1. 修理サービスを依頼される前に
修理を依頼される前に、本取扱説明書の「故障かな?」と思ったら「P.16」の点検表を参照して確認してください。

△注意

分解は、保守・点検の決められた項目以外はしないでください。器具が破損し、やけど・けがをしたり、漏水で素材などを濡らす財産損害発生のおそれがあります。



2. 保証書 (この説明書の裏表紙が保証書になっています)
この製品は保証書の内容にしたがって保証されておりますので、取付店または販売店・お取付日などの記入をお確かめになり、保証書の内容をよくお読みになり記載事項をご確認の上、大切に保管してください。
3. 保証期間
保証期間は お取付日から2年間です。
保証期間内でも有料になることがありますので、保証書の内容をよくご確認ください。
修理を依頼されるときは、お求めの取付店にご依頼ください。
4. 連絡していただきたい内容
①ご住所、氏名、電話番号
②商品名
③品番
④ご購入日
⑤故障内容、異常の状況
⑥訪問ご希望日
(どこから水漏れしているかなど)
なお、ご不明な点がございましたら、「TOTOお客様相談室」(電話番号はP.18を参照ください)にお問い合わせください。

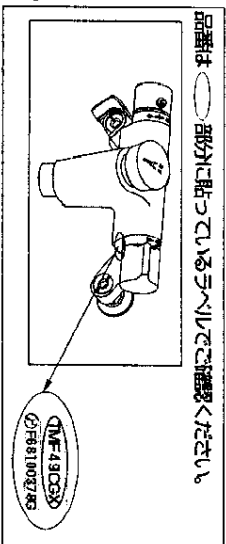

- 【保証期間中は】
- ・修理に際しては、保証書をご提示してください。
 - ・保証書の規定にしたがって修理させていただきます。
- 【保証期間が過ぎているときは】
- ・有料となりますが、修理によって使用できる商品については、お客様のご希望により修理させていただきます。

5. 補修用部品の供給期間
この製品の補修用性能部品 (機能維持に不可欠な部品で、使用期間中に取替えるの必要が発生する可能性の大きいもの) の供給期間は製造中止後10年です。
なお、補修用部品のご購入については「TOTOパーツセンター」(電話番号はP.18を参照ください)にお申し込みください。

TOTO

東陶機器株式会社



商品のお問合せはTOTOお客様相談室へ
0120-03-1010

受付時間

月～金 9:00～18:00
土・日・祝 10:00～18:00
(夏期休暇・年末年始を除く)



補修部品のご購入はTOTOパーツセンターへ
0120-8282-55
(パーツセンター)

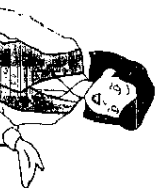

受付時間

月～金 9:00～18:00
土・日・祝 10:00～18:00
(夏期休暇・年末年始を除く)

年月日	サービス内容	担当者