

TOTO

東陶機器株式会社

ニューファミリーシリーズ サーモスタットシャワー金具

TOTO

取扱説明書

商品のお問合せはTOTO お客様相談室へ



0120-03-1010

受付時間：平日

9:00～18:00

土・日・祝日 10:00～18:00

(夏期休暇・年末年始を除く)

99.6.28

本社 〒802-8601 北九州市小倉北区中島2-1-1……………ビル電話受付台(093)951-2111
再生紙を使用しています。

99.8
03322

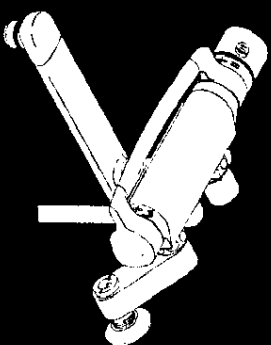

■このたびは、TOTO サーモスタットシャワー金具をお求めいただきまして、まことにありがとうございます。この説明書をよくお読みのうえ、正しくお使いください。
■この説明書は、保証書とともに大切に保存しておいてください。

もくじ

| | |
|-----------|-----|
| 安全上の注意 | 1～3 |
| 使用上の注意 | 4 |
| 特長・各部のなまえ | 5～6 |
| 使い方 | 7～8 |
| 温度調節のしかた | 9 |
| 凍結予防のしかた | 9 |
| 手入れのしかた | 10 |
| 故障したときは | 11 |

安全上の注意

ご使用前に、この「安全上の注意」をよくお読みの上、正しくお使いください。

●この説明書では、機器を安全に正しくお使いいただき、あなたや他の人々への危害や財産への損害を未然に防止するために、いろいろな表示をしています。その表示と意味はつぎのようになっていきます。

⚠注意

この表示の欄の内容を無視して誤った取扱いをすると、傷害または、物的損害が発生する可能性があることを示しています。

●お読みになった後は、お使いになる方がいつでも見られる場所に必ず保存してください。

※品番によっては図と現品の形状が一部異なります。

⚠注意

(1) 温度調節ハンドルの温度位置を確かめた後、吐水してください。

高温の湯が出て、やけどをするおそれがあります。

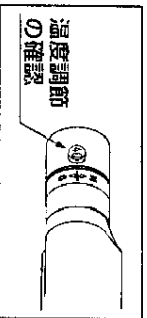

(2) 温度調節ハンドルを急に回すと、温度が急上昇することがありますので温度調節ハンドルは、ゆっくり回してください。

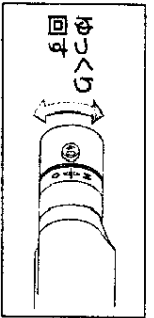

(3) シャワーをお使いになる前に、必ず手で適温かどうかを確かめてください。

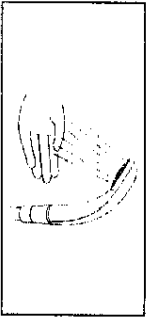

(4) お使いになる前に、カラン側かシャワー側かをアーチハンドルで確認してから湯をお使いください。

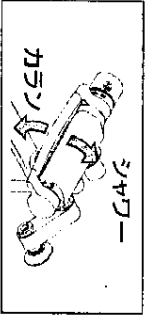

(5) 使用後は必ず温度調節ハンドルの目盛を40℃以下に戻しておいてください。

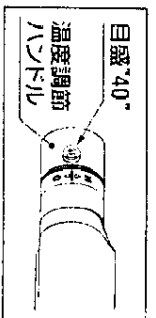

(6) 高温の湯をお使いの後は、水栓内に高温の湯が残らないようしばらく水を流してください。

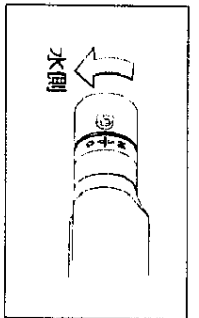

(7) 湯側止水栓及びピンケット部は湯が通るため高温になっています。直接肌を触れないでください。



(8) 熱湯をお使いのときには、カランと本体の一部は高温になっています。直接肌を触れないでください。

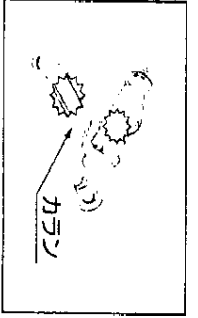

(9) アーチハンドルに無理な力をかけないでください。



(10) 給水圧が高い地域でジェット吐水をご使用の際は、確実に手などで支持してご使用ください。

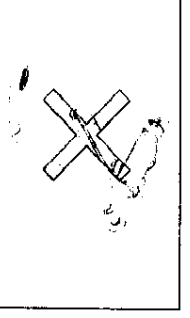

～安全のために必ずお守りください～

使用上の注意

1.凍結すると少しの間吐水しません（寒冷地用）

凍結した場合、ぬるま湯であたためてください。

目盛どりの湯が出るか、確認してください。（P.9 温度調節のしかたを参照ください。）



2.3モードシャワー使用時の注意（3モードシャワー付）

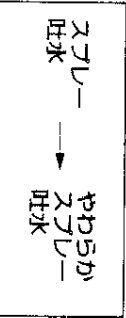

水栓のアーチハンドルを全開にした時に、ジェット吐水の水勢が強すぎる場合は、止水栓であらかじめ水勢の調節を行ってください。

製品保護の為、本製品には高水圧を逃がす弁を採用しております。そのため、給水圧が高い地域でジェットやスプレー吐水を使用されると、スプレー又はやわらかスプレー吐水側からも吐水し、ブーンという警告音が出る場合がありますが、故障ではありません。

万一、このような状態になった場合は、アーチハンドルでいったん止水し、徐々にシャワー吐水側を開け、止水栓を調節してください。

給湯機が瞬間型の場合

- 1.吐水量が少ないと給湯機が着火しないことがありますので、アーチハンドルはできるだけ全開で使用ください。
- 2.給水圧力が高く、吐水量が多すぎる場合はアーチハンドルで調節を行ってください。（アーチハンドルを全開にしたときに吐水量が多すぎる場合は、止水栓であらかじめ流量調節を行ってください。）
- 3.混合水栓から吐水する温度より、10℃以上高い温水を供給するよう給湯機側の温度を設定してください。
- 4.次の場合は、給湯機が着火しにくくなる場合があります。その場合は、給湯機の設定温度（能力切替式の場合は能力）を少し下げてください。

- 給水圧力が低いとき
- 水温が高いとき

(11) ジェット吐水は顔への使用はしないでください。
直接目や耳などに当たると、けがをするおそれがあります。（3モードシャワー付）

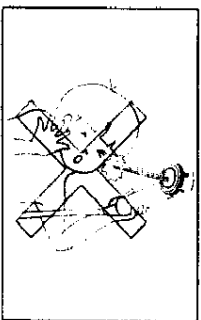

(12) シャワーには熱湯（やわらかスプレー・スプレー吐水は60℃以上、ジェット吐水は45℃以上）を通水させないでください。シャワーヘッドが破損し、けがややけどをするおそれがあります。（3モードシャワー付）

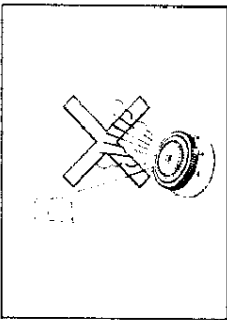

(13) ハンドルを急閉止させると、配管から水もれするおそれがありますので、ゆっくり操作してください。
水もれで家財などを濡らす財産損害発生のおそれがあります。

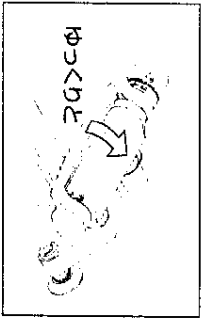

(14) 凍結が予想される際は、配管の水抜操作と水栓の水抜操作を同時に行ってください。凍結破損で漏水し、家財などを濡らす財産損害発生のおそれがあります。（寒冷地用）

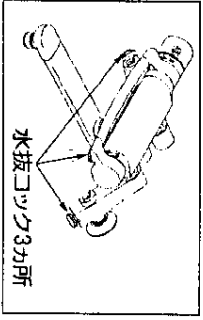

(15) 水栓金具に無理な力を加えないでください。取付脚や配管が破損し、家財などを濡らす財産損害発生のおそれがあります。

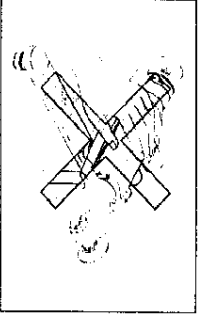

特長・各部のなまえ

●らくらく操作!!

切替ハンドルのレバーを大型のアーチハンドルにしました。お客様の利き手や浴室のレイアウトによらず、吐水や切替操作ができます。

●安心のハイサーモ!!

・TOTO独自のハイサーモの働きで混合水の温度をほぼ一定に自動調整しますので、使用中に給水・給湯圧力が変わっても温度変化を抑えます。
 ・温度調節ハンドルの操作ひとつでお好みの温度に変えられます。
 ・また、温度調節ハンドルは安全ボタン付ですので誤って熱湯を出すことを防止します。

●安全！断熱構造

水栓本体は断熱構造となっておりますので、万一水栓本体に触れても安心です。(熱湯をお使いのときは、カラッと本体の一部が高温になります。)

●多彩なシャワーバリエーション

手もとで吐水・止水ができるクリックシャワーや、お好みに応じて3段階の吐水が選べる3モードシャワーも品揃えています。

- 配管中の砂やごみが機能部に入らないよう、ストレーナを設けています。
- 圧力調整や内部の分解・洗浄に便利な止水栓を設けています。
- 寒冷地用は器具内の水抜きができる水抜コックを設けています。

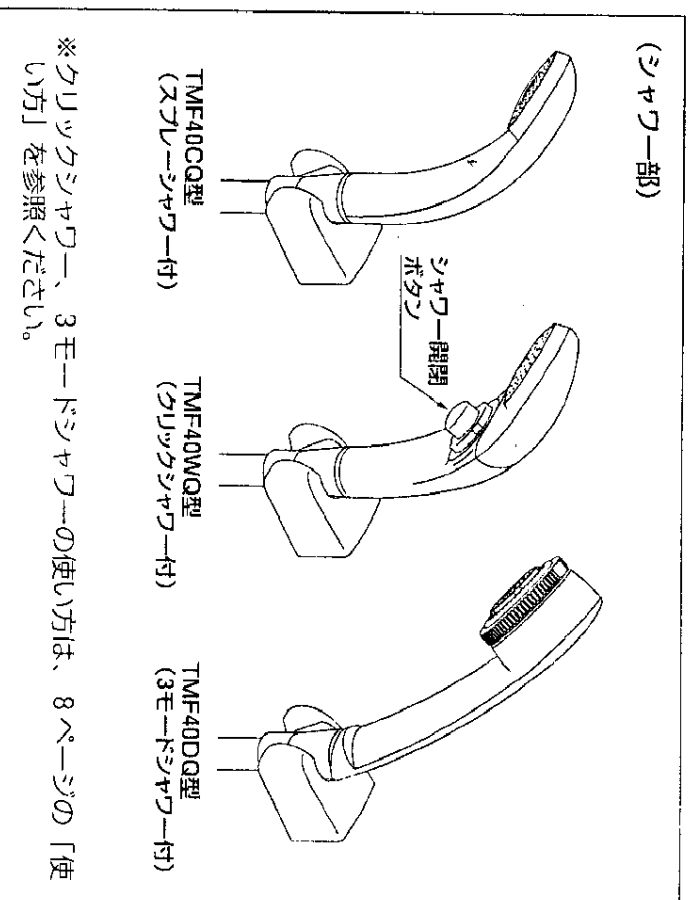
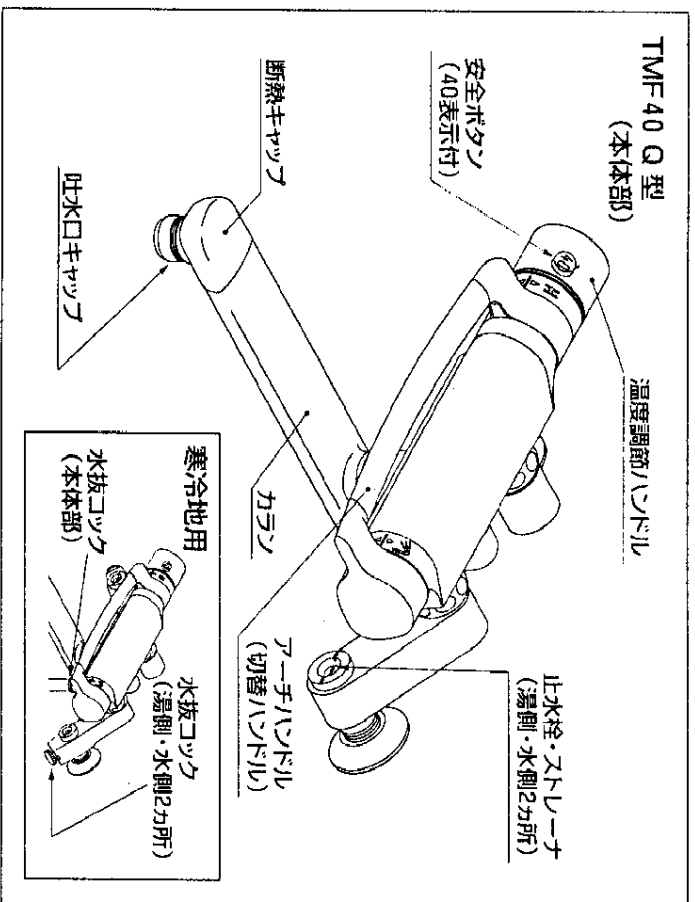

※クリックシャワー、3モードシャワーの使い方は、8ページの「使い方」を参照ください。

使い方

1. 温度調節

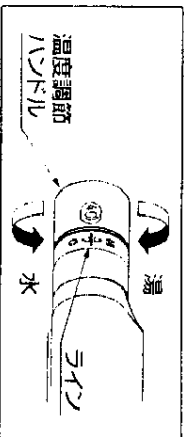

温度調節ハンドルを回してお好みの湯温をラインに合わせてください。目盛“40”は湯温を示す目安としてください。

2. 安全ボタン

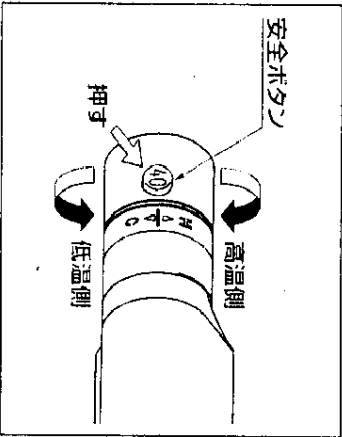

誤って熱湯を出さないように安全ボタンが付いています。温度調節ハンドルは目盛“40”付近でストップされますのでこれより高温で吐水したいときは、安全ボタンを押して回してください。なお、安全ボタンを押して高温の湯を使用したときは、ハンドルを必ず目盛“40”以下に戻しておいてください。

3. 吐水と止水

吐水



アーチハンドルを下へ回すとカランから吐水し、上へ回すとシャワーから吐水します。また、シャワー・カランともいっばいに回すと吐水量が最大になります。

止水

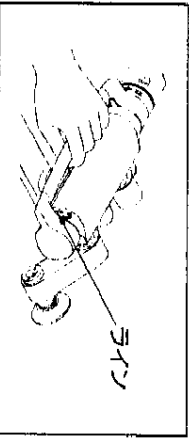

吐水を止めたいときはアーチハンドルのカバーとラインを合わせてください。(カチッとクリック感があります。)

7

4. クリックシャワー付の場合

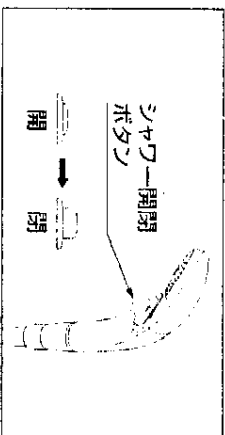

シャワー開閉ボタンを押すとシャワーを一時的に止めることができます。
※入浴が終わりましたら、必ずシャワー開閉ボタンを開の状態にしたまま、水栓本体のアーチハンドルで止水してください。

5. 3モードシャワー付の場合

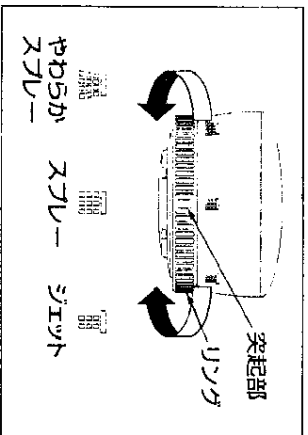

シャワー吐水は用途に合わせて3段階に切替えられます。
リングを回転させ、突起部を図に合わせると
・やわらかスプレー
・スプレー
・ジェット
の3つに切替えられます。

やわらかスプレー：幅広い角度からゆったりとしたお湯が体をつみ込みます。

スプレー：家族みんなが楽しめる、標準タイプのシャワーです。

ジェット：勢いの強いスポットシャワーです。お掃除やツボの刺激にとても便利です。

温度調節のしかた

温度調節ハンドルの目盛どおりの湯が出ない場合は、次の要領で温度調節をしてください。

＜調節する前に＞

- 止水栓を全開しているか確かめてください。
- ストレーナのごみつまりはないか確かめてください。
- 常用給湯温度（50℃以上）の湯がきているか確かめてください。

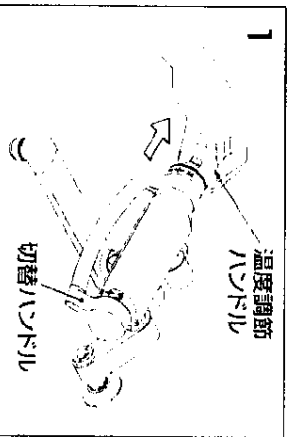

目盛に關係なく40℃の湯が出る位置まで回し、この位置で引抜いてください。

※ハンドルは「はめ込式」のため、強く引くと抜けます。抜けない場合は、傷が付かないように軽くたたいてください。

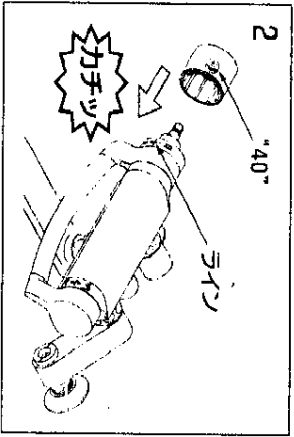

目盛の“40”の文字とラインを合わせて温度調節ハンドルを“カチツ”と音がするまで押込んでください。

※3モードシャワー付の場合は、掃除後P.4「3モードシャワー使用時の注意」を参照のうえ、止水栓を調節してください。

凍結予防のしかた

凍結のおそれがある場合は、同梱の「水抜方法」のラベルにしたがって器具内の水抜きを行ってください。なお、ラベルは器具の近くに張付けてください。（寒冷地用の場合）

手入れのしかた

1. ストレーナの掃除

ストレーナが詰まると吐水量が少なくなったり、水や湯が出なくなるなど十分な機能が発揮されなくなりますのでときどきストレーナを掃除してください。

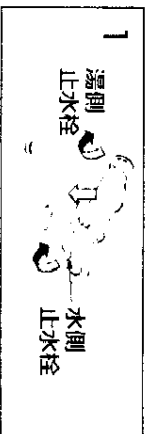

ナイフスライバーなどで湯側・水側の止水栓を開め、アーチハンドルを開けて圧力を逃がしてください。



開閉工具を溝に差し込み、強く押さえつけながら矢印の方向に回してふたをゆるめ、ストレーナを取出してください。

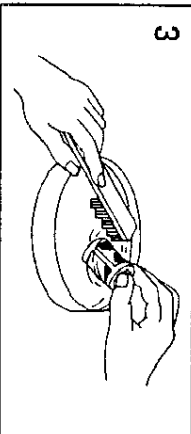

ストレーナの網目に詰まったごみを歯ブラシなどで取除いてください。

※3モードシャワー付の場合は、掃除後P.4「3モードシャワー使用時の注意」を参照のうえ、止水栓を調節してください。

2. 日常のお手入れ

器具がいつまでも美しさを保つように、次の点に注意してお手入れしてください。

カーワックスやミネソノ油等をつけたやわらかな布でみがいてください。

注意!

樹脂部に油が付着すると光沢を失いますので付着しないよう十分注意してください。

粗い粒子を含む洗剤、ナイロントわしなどは傷つきの原因となりますので、使用しないでください。

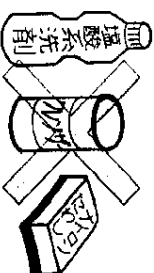
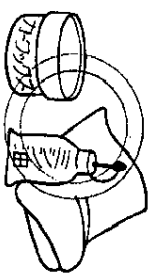

故障したときは

故障したときの修理はお取付工事店にご依頼ください。
 なお、ご不明な点がございましたらお客様相談室にお問合せください。

＜修理を依頼される前に＞

簡単な故障はご家庭でも直せますので、修理を依頼される前に下表の点検をしてください。

| 現象 | お調べいただくところ |
|-------------------------------------|--|
| ■吐水量が少ない | <ul style="list-style-type: none"> ●止水栓は全開されていますか。 ●ストレーナにごみはたまっていますか。 |
| ■高温しか出ない ■低温しか出ない | <ul style="list-style-type: none"> ●止水栓は全開されていますか。 ●ストレーナにごみはたまっていますか。 ●温度調節は適当ですか。 |
| ■目盛どりの湯が出ない | <ul style="list-style-type: none"> ●止水栓は全開されていますか。 ●ストレーナにごみはたまっていますか。 ●温度調節は適当ですか。 |
| ■シャワーの吐水状態が自然に切替わる (3モードシャワーの場合) | <ul style="list-style-type: none"> ●P4「使用上の注意」、「3モードシャワー使用時の注意」を参照ください。 |

※点検方法は「ストレーナの掃除」・「温度調節のしかた」の項を参照ください。

●メモされておくことが便利です。

| | |
|-------|-------------------|
| 購入年月日 | 購入店名 |
| 年 月 日 | 電話 () |

製造中止後の補修用性能部品（製品の性能維持に不可欠な部品で使用期間中に取替える必要が発生する可能性の大きいもの：パッキン等）の供給期間は10年です。