

TOTO

東陶機器株式会社

洗面器用洗髪機能付 シングルレバー混合栓

修理・取扱いのご相談は

まずお求めの取付店・販売店へ

取付店	〒	印
	電話	
販売店		

転居や贈答品などでお求めの取付店・販売店へご相談できない場合は下記TOTO窓口へ

お客様専用窓口	修理の依頼・ お問い合わせは	東陶メンテナンス(株)へ ☎ 0120-1010-05 <small>受付(年中無休)</small> <small>受付時間: 関東・甲信越地区 8:00~20:00</small> <small>上記以外の地区 9:00~20:00</small> <small>訪問修理(年中無休)</small> <small>営業時間: 9:00~18:00</small>
	補修用部品の ご購入は	お近くのDIY・ホームセンター、お求め取付工事店 又はTOTOパーツセンターへ ☎ 0120-8282-55 <small>受付時間: 平日 9:00~18:00</small> <small>土・日・祝日 10:00~18:00</small> <small>(夏期休暇・年末年始を除く)</small>
	その他使い方の お問い合わせは	TOTOお客様相談室へ ☎ 0120-03-1010 <small>受付時間: 平日 9:00~18:00</small> <small>土・日・祝日 10:00~18:00</small> <small>(夏期休暇・年末年始を除く)</small>

インターネットホームページ <http://www.toto.co.jp/>

再生紙を使用しています。

TOTO 取扱説明書

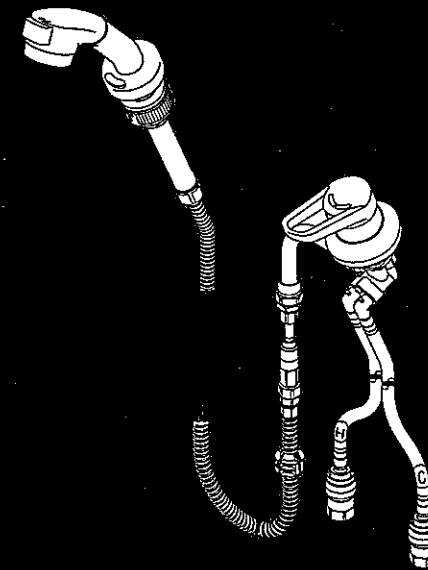

■このたびは、TOTOシングルレバー混合栓をお求めいただきまして、まことにありがとうございました。この説明書をよくお読みのうえ、正しくお使いください。

■この説明書は、保証書とともに、大切に保存しておいてください。

もくじ

安全上の注意	1~2
特長・各部のなまえ	3~4
つかいかた	5~6
使用上の注意	7~8
凍結予防のしかた	9
手入れのしかた	10~11
故障したときは	12~13
保証書	14
お問い合わせ先	裏表紙

安全のために必ずお守りください

ご使用前に、この「安全上の注意」をよくお読みの上、正しくお使いください。

- この説明書では、機器を安全に正しくお使いいただき、あなたや他の人々への危害や財産への損害を未然に防止するために、いろいろな表示をしています。その表示と意味はつぎのようになっています。

⚠ 注意 この表示の欄の内容を無視して誤った取扱いをすると、傷害または、物的損害が発生する可能性があることを示しています。

- お読みになった後は、お使いになる方がいつも見られる場所に必ず保存してください。

※品番によっては、図と現品の形状が一部異なります。

⚠ 注意

- (1) 熱湯をお使いのときは、図の部分は高温になっています。直接肌を触れないでください。やけどをするおそれがあります。

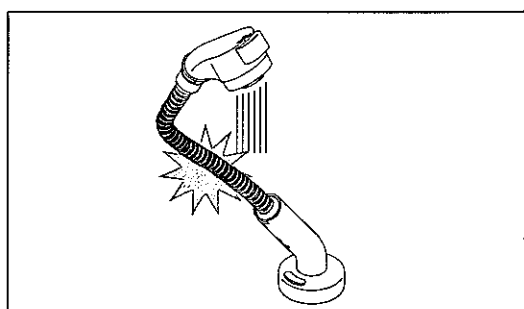

- (2) 高温の湯をお使いの後は、水栓内に高温の湯が残らないようしばらく水を流してください。次に使用すると、水栓内に滞留した高温の湯が出てやけどをするおそれがあります。

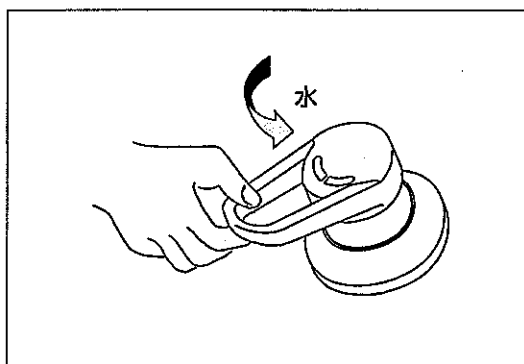

- (3) ハンドルの温度位置を確かめた後、吐水してください。高温の湯が出てやけどをするおそれがあります。

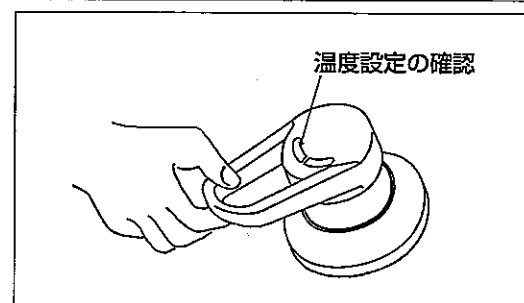

- (4) 凍結が予想される際は、配管の水抜き操作と水栓の水抜き操作を行ってください。

(寒冷地型)

凍結破損で漏水し、家財等を濡らす財産損害発生のおそれがあります。

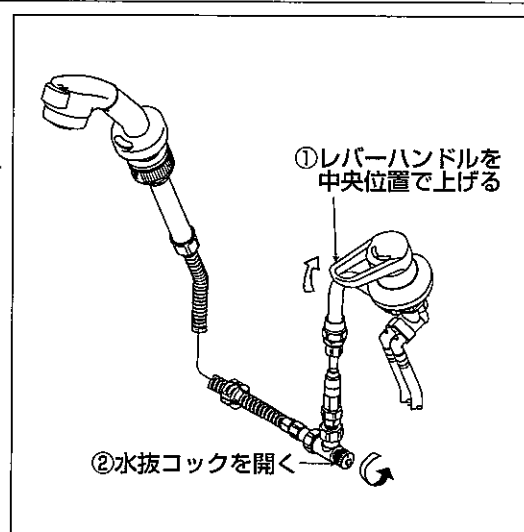

- (5) ハンドル操作の急閉止は、配管からの漏水を起こすことがありますので、ゆっくり操作してください。

漏水で家財等を濡らす財産損害発生のおそれがあります。

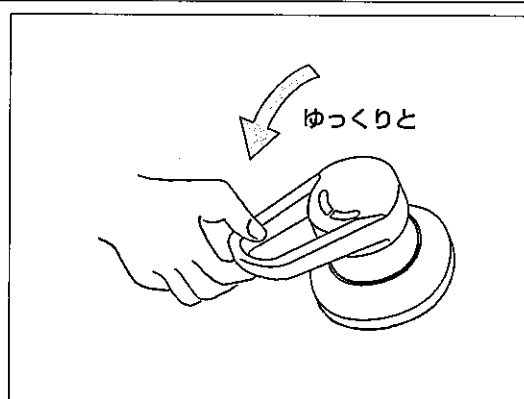

特長・各部のなまえ

1. スパウトは昇降式

洗顔時、洗髪時など使用用途に応じてスパウトをお好みの高さに変えることが可能な無段階昇降式となっています。

2. ハンドシャワーは引出し可能

ハンドシャワーは固定して両手で洗顔・洗髪をしたり、引き出して多目的に使用できます。

※品番によっては、図と現品の形状が一部異なります。

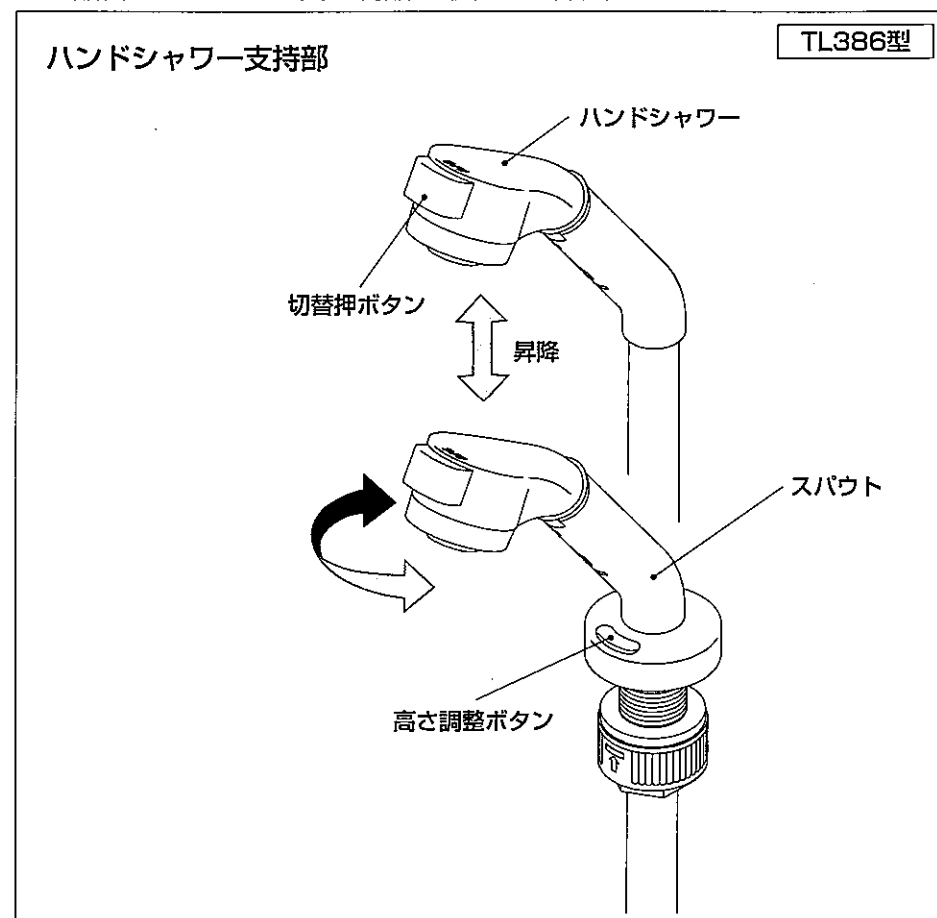

3. 操作は簡単です。

レバーハンドルのワンタッチ操作で、吐水・止水、温度調節から吐水量の調節までできます。

4. 吐水の切替え

ハンドシャワーは切替押ボタンにより、泡まつ吐水とシャワー吐水に切替えることができます。

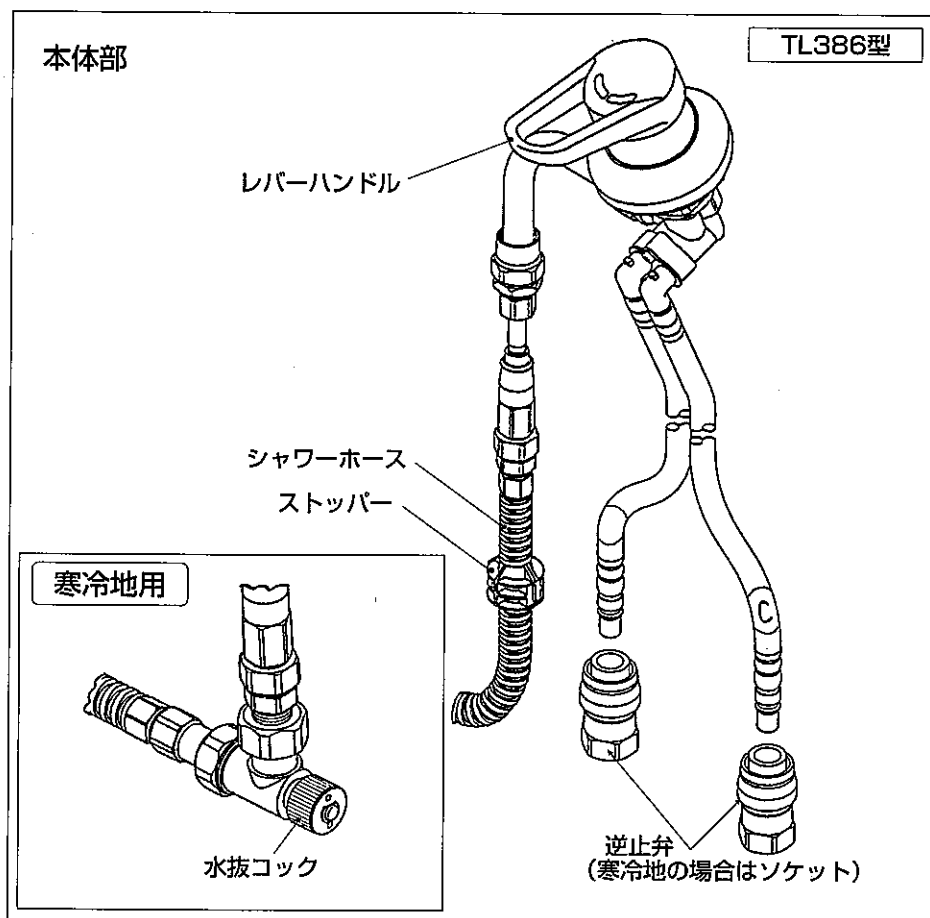

つかいかた

吐水と止水

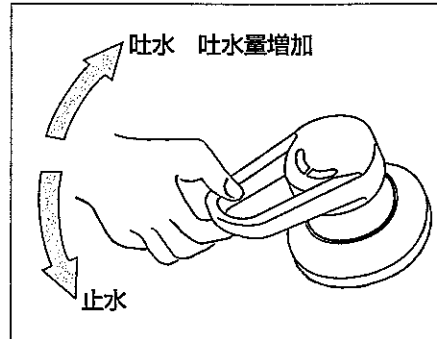

どの位置でも、レバーハンドルを下げると吐水し、上げると止水します。吐水量はレバーハンドルを下げるにしたがって多くなります。

温度調節

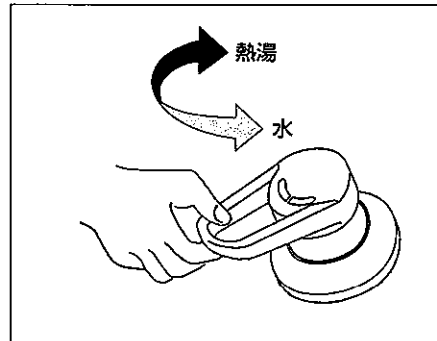

温度調節はレバーハンドルの回転で行います。レバーハンドルを右にいっぱい回すと水、左に回すにつれて徐々に温度が上がり、左いっぱいまで最高になります。

吐水の切替

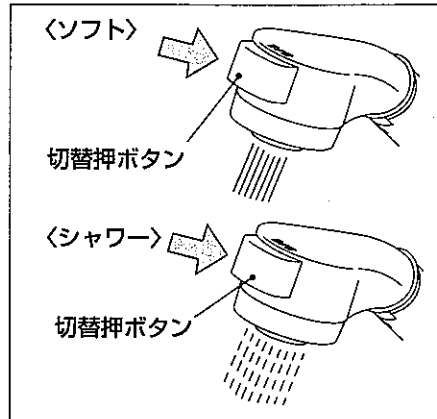

切替押ボタンをいっぱい押し、泡まつ吐水、もう一度いっぱい押し、シャワー吐水に切替わります。

ハンドシャワー

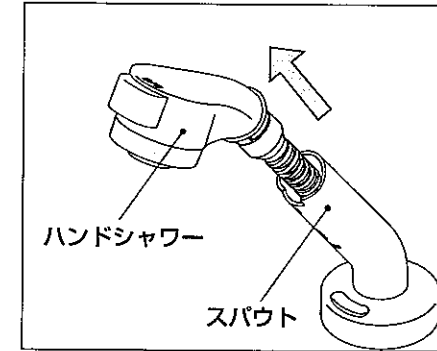

ハンドシャワーは必要に応じてスパウトより引き出したり、スパウトに固定したままでもご使用できます。

スパウトの高さ変更

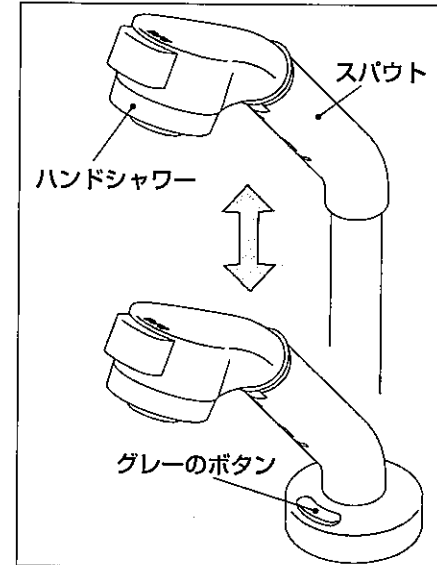

スパウトを高くしたい時は、そのまま引き上げ、下げる時はグレーのボタンを押しながら、ハンドシャワーを押し下げてください。好みの高さで固定できます。

使用上の注意

熱湯を使用しますので、やけどなどの事故がないよう、必ず次の注意事項を守ってください。

やけどに注意

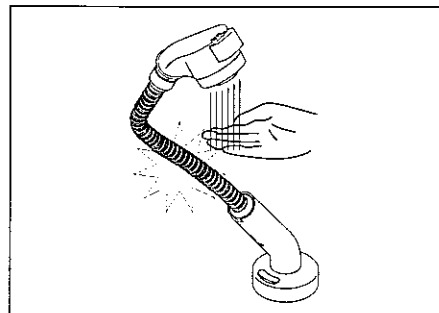

お湯をお使いになる前に、必ず手で適温かどうかを確かめてください。高温の湯が出てやけどをするおそれがあります。又、熱湯をお使いのときは、図の部分は高温になっています。直接肌を触れないでください。やけどをするおそれがあります。

しばらく吐水させてご使用ください

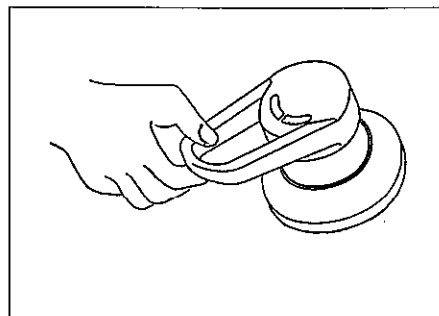

お湯を使用した後、次に使用するとき若干温度変化する場合がありますので、しばらく吐水させて湯温が安定してからご使用ください。

ハンドルの操作はゆっくりと

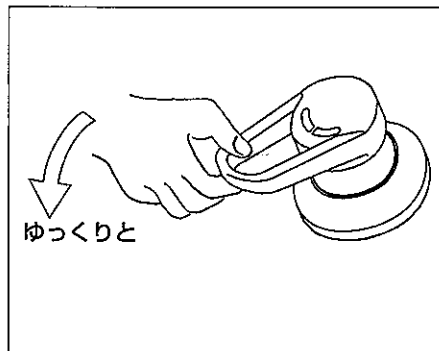

水を止めるときは、レバーハンドルをゆっくり上げてください。速く操作しようとする、抵抗感が発生し重く感じる場合がありますが、これは水撃により発生する音を低減させる機構がはたらいっているためです。

器具に水をかけないでください

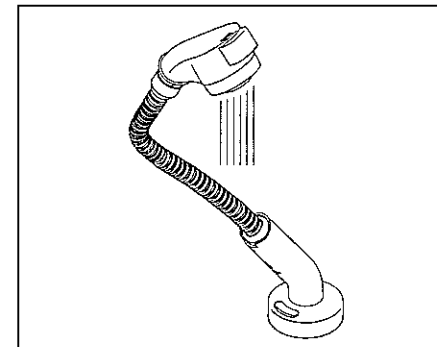

スパウトやホースに水をかけると、洗面器の下を濡らすことがありますのでご注意ください。受皿を入れておくと、万一水が侵入しても安心です。

石鹸がついたら、すみやかに洗い流してください

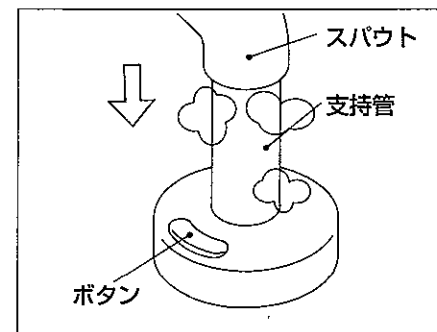

支持管にシャンプーや石鹸などがつくとグレーのボタンを押した際、スパウトが下がるおそれがありますので、すみやかに洗い流してください。

給湯機が瞬間型の場合

1. 吐水量が少ないと給湯機が着火しないことがありますので、レバーハンドルはできるだけ全開でご使用ください。
2. 給水圧力が高く吐水量が多すぎる場合はレバーハンドルで調節を行ってください。(レバーハンドルで調節を行ってもさらに吐水量が多すぎる場合は止水栓であらかじめ流量調節を行ってください。)
3. 次の場合は給湯機が着火しにくくなる場合があります。その場合は給湯機の設定温度(能力切替式の場合は能力)を少し下げてください。
 - 給水圧力が低いとき。
 - 水温が高いとき。

凍結予防のしかた

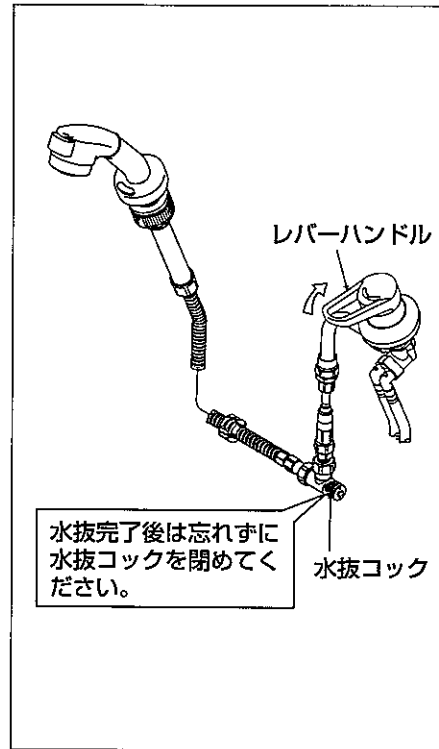

凍結のおそれがある場合は、水抜栓の操作と合わせて次の順番に操作し、器具内の水抜きをしてください。

- ①レバーハンドルを中央位置（湯側・水側の中間）で下げてください。
- ②ハンドスプレーを引き出し、ホース途中の水抜コックを開いて水を抜いてください。
- ③ホースの水を抜きハンドスプレーを振って中の水を抜いてください。

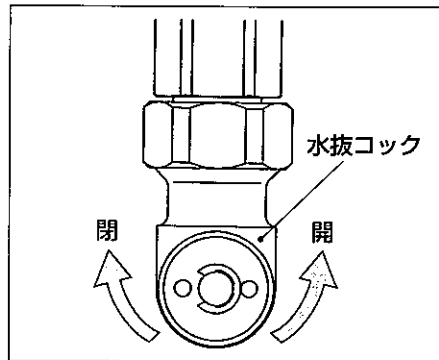

水抜きコックの開閉方向をまちがえないようご注意ください。

手入れのしかた

美しさを保つために日頃のお手入れをお願いいたします。

- 水栓の表面や樹脂部に付着した水あかなどの汚れ落としにTOTO水あかクリーナーのご使用をお勧めします。
TOTO水あかクリーナーは水栓に傷をつけずに汚れを効果的に除去します。
お求めはお近くのTOTOショールームもしくはTOTOパーツセンターにお尋ねください。
- 軽い汚れの場合は水またはぬるま湯に浸した布をよく絞って、汚れをふき取ってください。
ひどい汚れの場合は、適量にうすめた食器用中性洗剤を含ませた布で汚れをふき取った後、水洗いし、からぶきしてください。
- 水栓の表面や樹脂部を傷つける以下のものは使用しないでください。
 - ・TOTO水あかクリーナー以外のクレンザー、磨き粉など粗い粒子を含んだ洗剤
 - ・ナイロンたわし、ブラシなど

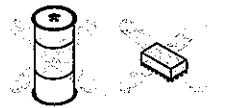

1. 吐水口・フィルターの掃除

吐水口及びフィルターが詰まると吐水量が少なくなったり、温度調節がうまくできなくなるなど十分な機能が発揮されなくなりますのでときどき吐水口とフィルターを掃除してください。シャワーヘッドがはずれない場合はゴム手袋などを使ってはずしてください。

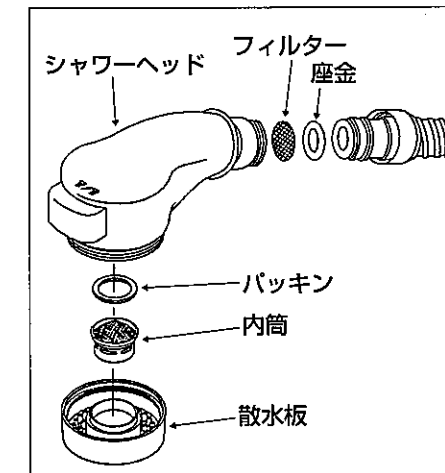

- 散水板をはずしてください。
内筒につまったごみをブラシなどで取除いてください。
- シャワーヘッドをはずしてください。
フィルターにつまったごみをブラシなどで取除いてください。

2. 定流量弁の掃除

定流量弁が詰ると吐水量が少なくなったり、温度調節がうまくできなくなるなど十分な機能が発揮されなくなりますのでときどき定流量弁を掃除してください。

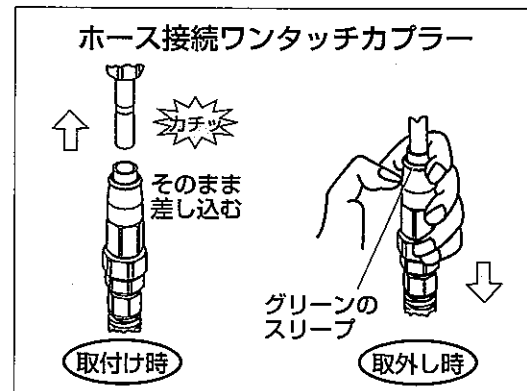

まず、ワンタッチカプラーと接続管を左記に記載されている「ホース接続ワンタッチカプラー」の取外し要領を参照して、取外してください。この時、必ず止水栓を閉めて行ってください。又残水が出ますので、バケツ等で受けてください。

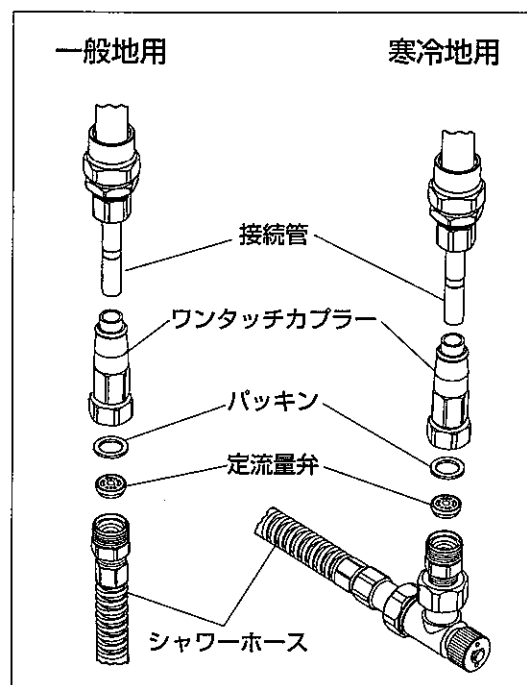

次にワンタッチカプラーを市販のスパナ等を使って、シャワーホース部から取外し、定流量弁を取出して、つまったごみをブラシなどで取除いてください。

故障したときは

故障したときの修理はお取付工事店にご依頼ください。
なおご不明な点がございましたらお客様相談室にお問合わせください。

修理を依頼される前に

簡単な故障はご家庭でも直せますので、修理を依頼される前に、下表の点検をしてください。

現象	お調べいただくところ
■吐水量が少ない	<ul style="list-style-type: none"> ●止水栓は全開されていますか。 ●吐水口・フィルターが目詰まりはありませんか。 ●定流量弁が目詰まりはありませんか。
■高温しか出ない	<ul style="list-style-type: none"> ●水側の止水栓は全開されていますか。
■低温しか出ない	<ul style="list-style-type: none"> ●混合栓に湯がきていますか。 ●湯側の止水栓は全開されていますか。
■温度調節がうまくできない	<ul style="list-style-type: none"> ●止水栓は全開されていますか。 ●混合栓に湯がきていますか。 ●吐水口が目詰まりはありませんか。
■止水しない	<ul style="list-style-type: none"> ●ハンドルは全閉になっていますか。

●以下のような現象が発生することがありますが、故障ではありません。

現象	説明
急に湯・水を止めると、ハンドル操作が重く感じることがあります。	急に水を止めると、「ドン」といった不快な音が発生することがあります。この商品は、急なハンドル操作をしたときに抵抗をもたせることで、この不快な現象を低減させる機構がはたしているため、故障ではありません。
お使いはじめにくらべて、しばらくご使用されると、ハンドル操作が重く感じることがあります。	ご使用により商品内部の部品がなじみ、安定したことによるもので、故障ではありません。

豆知識

部品（セラミックバルブ）のなじみ

レバーハンドルを上下又は左右に動かす時、図のAとBの部品がこすれ合います。

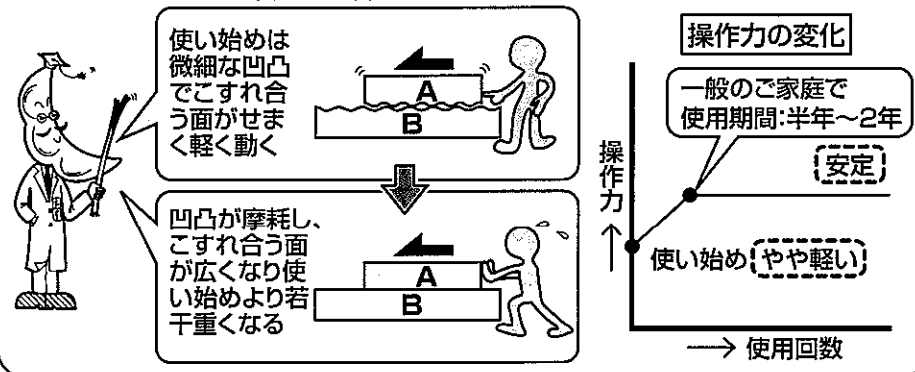

●本体内部は分解しないでください

本体内部は精密加工された特殊セラミックバルブを組立調整しておりますので、絶対に分解しないようにしてください。

TOTO®

●●●●●●●●●● 水栓金具保証書 ●●●●●●●●●●

本書は、本書記載内容で無料修理を行うことをお約束するものです。据付け引渡日から下記期間中、故障が発生した場合は本書をご提示の上、取付店（又は販売店）又は東陶メンテナンス(株)（フリーダイヤル ☎0120-1010-05）に修理をご依頼ください。

お客様	おなまえ	様	品番	TL386型
	おところ 〒			保証期間
取付店 販売店	〒	☎	用途	
	電話			—
据付け引渡日		年	月	日

★お客様へ

- ・この保証書をお受け取りになるときに、据付け引渡日、取付店名、扱者印が記入してあることを確認してください。保証書は再発行いたしませんので紛失されないよう大切に保存してください。なお、本書は日本国内においてのみ有効です。
- ・保証期間中でも、次の場合は有料修理になります。
 - (1) 上記用途以外で使用した場合の不具合。
 - (2) 適切な使用、維持管理を行わなかったことに起因する不具合。
 - (3) メーカーが定める施工説明書などに基づかない施工、専門業者以外による分解などに起因する不具合。
 - (4) 建築躯体の変形など商品以外の不具合に起因する当該商品の不具合。
 - (5) 塗装の色あせなどの経年変化又は使用に伴う摩耗などにより生じる外観上の不具合。
 - (6) 海岸付近、温泉地などの地域における強い腐食性の空気環境に起因する不具合。
 - (7) ねずみ、昆虫などの動物の行為に起因する不具合。
 - (8) 火災、落雷、地震、噴火、洪水、津波など天変地異又は戦争、暴動など破壊行為による不具合。
 - (9) 電気製品における異常電圧、指定外の使用電源（電圧・周波数）及び外部ノイズなどに起因する不具合。
 - (10) 消耗部品の消耗に起因する不具合。
 - (11) 砂やごみなどの配管内流入、及び水あか固着に起因する不具合。
 - (12) 温泉水、井戸水などであって水道法に定められた飲料水の水質基準に適合しない水を給水したことに起因する不具合。
 - (13) 寒冷地仕様ではない場合の凍結に起因する不具合。
 - (14) 本書の提示がない場合。
 - (15) 本書にお客様名、お取付店又は販売店名、据付け引渡日の記入のない場合。

※この保証書は、本書に明示した期間、条件のもとにおいて無料修理をお約束するものです。したがって、この保証書によってお客様の法律上の権利を制限するものではありません。保証期間経過後の修理などについてご不明の場合は、「取扱説明書」に記載のお客様相談室又は東陶メンテナンス(株)にお問い合わせください。

東陶機器株式会社