

修理を依頼する前に「故障かな?と思ったら」(P.18)をご確認ください

修理・取り扱いのご相談は まずお求めの取付店・販売店へ

取付店・販売店 〒

電話 —

転居や贈答品などでお求めの取付店・販売店へご相談できない場合は、商品名・品番をご確認のうえ、下記TOTO窓口までお問い合わせください。

お客様専用窓口



商品のお問い合わせは

TOTO(株)お客様相談室へ

TEL ☎0120-03-1010

FAX ☎0120-09-1010

受付時間：9:00～17:00(夏期休暇・年末年始を除く)

※携帯電話・PHSからのご利用は…093-951-2526(有料)へ



修理のご用命は

安心・信頼の

TOTOメンテナンス(株)修理受付センターへ

ホームページ <http://www.tom-net.jp/>

TEL ☎0120-1010-05

FAX ☎0120-1010-02

受付：年中無休

受付時間：8:00～19:00

訪問修理：年中無休(一部地域を除く)

営業時間：9:00～18:00

※携帯電話(PHSを除く)からのご利用は…0570-05-1010(有料)へ



交換部品・別売品の
ご購入は

TOTOメンテナンス(株)TOTOパーツセンターへ

TEL ☎0120-8282-55

FAX ☎0120-8272-99

受付時間：平日 9:00～18:00 土・日・祝日 10:00～18:00
(夏期休暇・年末年始を除く)

※携帯電話・PHSからのご利用は…093-952-8682(有料)へ

お客様からお預かりした個人情報は、関連法令および社内諸規定に基づき慎重かつ適切に取り扱います。詳細はTOTOホームページをご覧ください。

TOTO株式会社

TOTOホームページ <http://www.toto.co.jp/>

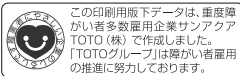

2011.4
03348R(A)

TOTO

2ハンドルシャワー金具

品番 TMS24型

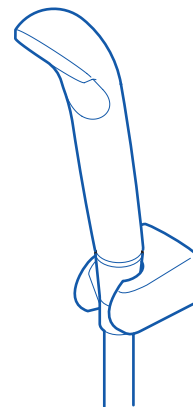

取扱・施工説明書 保証書付

はじめに

安全上のご注意…………… 1～5
各部のなまえ・部品の確認…… 6

取り付けかた

完成図…………… 7
取り付け前に…………… 8
施工手順…………… 9～12

使いかた

使いかた…………… 13～14

こんなときは

日ごろのお手入れ…………… 15
定期的な点検…………… 16
定期的な部品交換のお願い…… 17
故障かな?と思ったら…………… 18
アフターサービス…………… 19～20



保証書…………… 22
お問い合わせ先…………… 裏表紙

- ◆このたびは、2ハンドルシャワー金具をお求めいただき、誠にありがとうございます。この取扱説明書をよくお読みのうえ、正しくお使いください。
- ◆保証書に、取付店名、取付日などが記入されていることを必ずお確かめください。
- ◆この取扱説明書は大切に保管し、必要なときにお読みください。



安全上のご注意 (安全のために必ずお守りください)

ご使用前に、この「安全上の注意」をよくお読みのうえ、正しくお使いください。

- お読みになったあとは、お使いになる方がいつでも見られる場所に必ず保存してください。
- この説明書では、商品を安全に正しくお使いいただき、あなたや他の人々への危害や、財産への損害を未然に防止するために、いろいろな表示をしています。その表示と意味は次のようになっています。



| 表示 | 意味 |
|---|---|
|  警告 | この表示の欄の内容を無視して誤った取り扱いをすると、人が死亡または重傷を負う可能性が想定される内容を示しています。 |
|  注意 | この表示の欄の内容を無視して誤った取り扱いをすると、傷害または、物的損害が発生する可能性があることを示しています。 |







■お守りいただく内容の種類を、次の絵表示で区分し、説明しています。

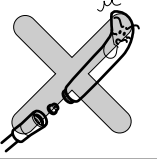

| | |
|---|---|
|  | ⊘ は、してはいけない「禁止」内容です。左図は、「分解禁止」を示します。 |
|  | ⓘ は、必ず実行していただく「強制」内容です。左図は、「必ず実行」を示します。 |

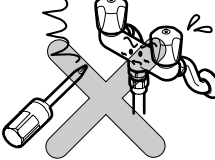
施工上の注意

品番によっては、図と現品の形状が一部異なります。

| ⚠ 警告 | |
|---|---|
|  禁止 | 湯水を逆に配管しない 水を出そうとしても、湯が出てやけどをすることがあります。  |
| | 給湯温度は85℃より高温で使用しない 85℃より高温でご使用になると、水栓の寿命が短くなり、破損して、やけどをしたり、水漏れにより家財などをめらす財産損害発生のおそれがあります。  |

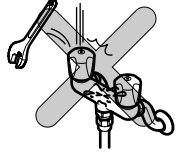
| ⚠ 警告 | |
|---|--|
|  禁止 | この商品を構成する部品以外の取り付けや、部品の取り外しなどの改造はしない 商品の性能を損ない、やけど・けがをしたり、水漏れにより家財などをめらす財産損害発生のおそれがあります。  |
|  分解禁止 | この説明書に記載された項目以外は分解しない 破損して、やけど・けがをしたり、水漏れにより家財などをめらす財産損害発生のおそれがあります。  |
|  必ず実行 | 給水圧力は給湯圧力より必ず高くするか、同圧にする また、湯側を加圧する場合でも、必ず湯側圧力を水側より低くする 給湯圧力を給水圧力より高くすると、正常な温度調節ができなくなり、やけどをするおそれがあります。  |
| | 取付脚部や配管に腐食・ひび割れ・水漏れなどが無いことを十分確かめて、取り付ける 腐食などがあると、やけどをしたり、家財などをめらす財産損害発生のおそれがあります。  |

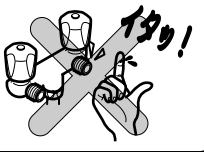
| ⚠ 注意 | |
|---|--|
|  禁止 | 強い力や衝撃を与えない 破損して、水漏れにより家財などをめらす財産損害発生のおそれがあります。  |
|  必ず実行 | ねじで手を切る場合があるので、取り扱いには十分に注意する  |



取り扱い上の注意

品番によっては、図と現品の形状が一部異なります。

警告

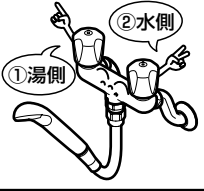

| | | |
|--|---|--|
|  禁止 | 小さい子供だけで使用させない やけど・けがをするおそれがあります。 |  |
| | シャワー使用時の2カ所同時使用をしない 他所の水栓の使用などにより水圧変動が起こり、湯の使用中に湯温が上昇し、やけどをするおそれがあります。 |  |
|  接触禁止 | 本体左側および湯側取付脚に直接、触れない 給湯側のため高温になっており、やけどをするおそれがあります。 |  |
|  必ず実行 | 湯を使うときは、必ず水側から開栓し、その後ゆっくり湯側を開栓して、好みの温度に調節する 湯側で開栓すると、高温の湯が出てやけどをするおそれがあります。 |  |
| | 湯水を使う前に、必ず手で適温であることを確かめる 高温の湯が出て、やけどをするおそれがあります。 |  |

警告

| | | |
|--|---|---|
|  必ず実行 | 湯を止めるときは、必ず湯側のハンドルから閉める 次に使用する際、水栓内に残っている高温の湯が出て、やけどをするおそれがあります。 |  |
| | 高温の湯を使ったあとは、しばらく水を流す 次に使用する際、水栓内に残っている高温の湯が出て、やけどをするおそれがあります。 |  |
| | 湯側ハンドルはゆっくり回す 湯側ハンドルを急に回すと、温度が急上昇し、やけどをするおそれがあります。 |  |
| | 定期的(年2回)に、配管まわりの水漏れや、ガタツキがないか確認する 劣化・摩耗などで部品が破損し、やけど・けがをしたり、水漏れにより家財などをめらす財産損害発生のおそれがあります。 |  |
| | 逆止弁は安全を確保するために定期的に交換する (P.17を参照してください) 逆止弁が正常に機能しないと、状況によっては、水栓から一度吐水した水が逆流するおそれがあります。また、水漏れなど予想しない事故の原因になります。 |  |
| |  禁止 | シャワーには熱湯(60℃以上)を通さない シャワーヘッドが破損して、やけど・けがをするおそれがあります。シャワーを浴びる場合は、安全のため、45℃以下の適温でご使用ください。 |



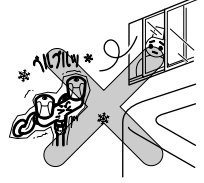

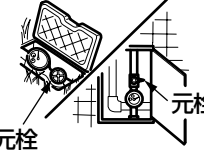
各部のなまえ・部品の確認

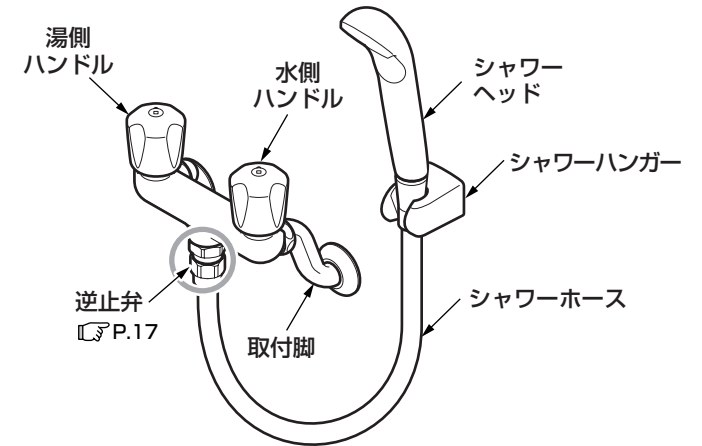
⚠ 注意

| | | |
|--|---|---|
| <p>禁止</p>  | <p>凍結が予想される場所で使用しない</p> <p>部品が破損し、水漏れにより家財などをめらす財産損害発生のおそれがあります。凍結による破損は保証期間内でも有料修理となります。凍結のおそれがある場合は、水栓周囲の温度が氷点下にならないようにしてください。</p> |  |
| <p>必ず実行</p>  | <p>湯側・水側ハンドルはゆっくり操作する</p> <p>急に閉めると「ドン」という音がして配管に衝撃が加わり、水漏れにより家財などをめらす財産損害発生のおそれがあります。</p> | <p>ゆっくり</p>  |
| | <p>長期間使用しないときは、止水栓または配管部の元栓を閉める</p> <p>水漏れなど予想しない事故の原因になります。</p> |  |

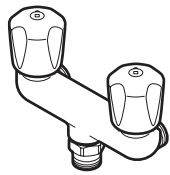

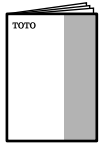
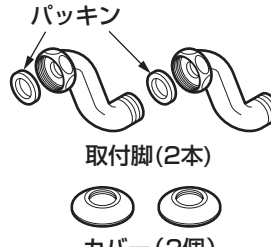
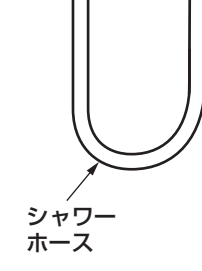
※開梱後、下記部材が入っていることを確認してください。

| 水栓本体部 | シャワー部 | その他 |
|---|---|--|
|  <p>水栓本体</p> |  <p>シャワーヘッド</p> <p>シャワーハンガー (2個)</p> |  |
| <p>取付脚部</p>  <p>パッキン</p> <p>取付脚 (2本)</p> <p>カバー (2個)</p> |  <p>パッキン</p> <p>シャワーホース</p> <p>パッキン (2個)</p> <p>ねじ (4本)</p> <p>化粧キャップ (4個)</p> |  <p>取扱・施工 説明書</p> |

※品番によっては、図と現品の形状が一部異なります。

※梱包前に通水検査をしていますので、商品内に水が残っている可能性がありますが、商品には問題ありません。

完成図

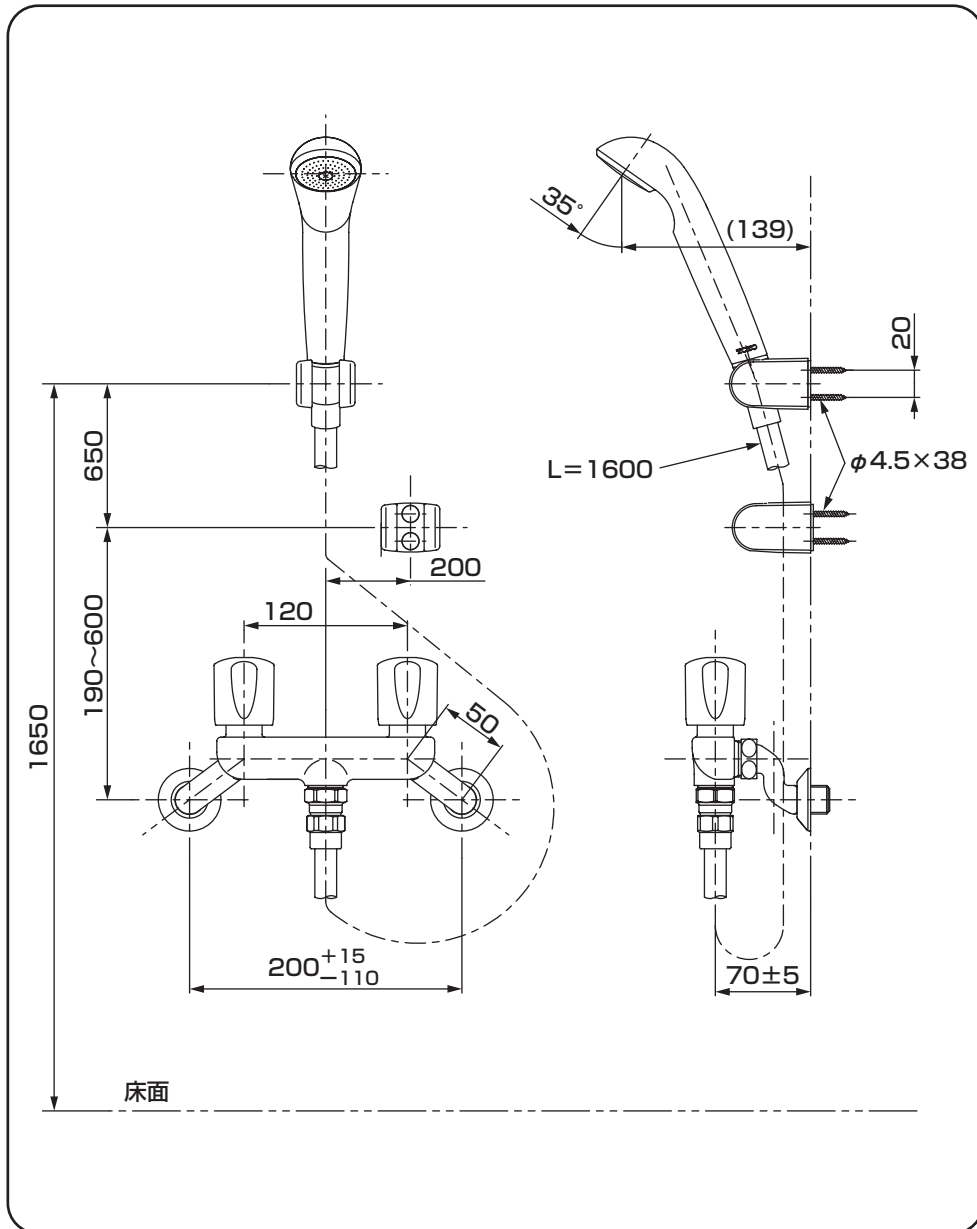

※品番によっては、図と現品の形状が一部異なります。

取り付け前に

仕様

| | | |
|---------|--------|-------------------------------|
| 給水・給湯圧力 | 最低必要水圧 | 0.05MPa(流動圧) |
| | 最高水圧 | 0.75MPa(静水圧) |
| 使用最高温度 | | 85℃以下 |
| 使用可能水質 | | 水道水および飲用可能な井戸水 |
| 使用環境温度 | 一般地用 | 1~40℃ |
| | 寒冷地用 | -20~40℃ (ただし、0℃以下は水を抜いた状態) |
| 用途 | | 一般住宅浴室用 |

取り付け前に

- 給水圧力が0.75MPaを超える場合は、市販の減圧弁で0.2~0.3MPa程度に減圧してください。快適に水栓をお使いいただくためには、0.2~0.3MPa程度の水圧をおすすめします。
- 誤操作などによるやけど防止のため、給水圧力は給湯圧力より必ず高くするか、同圧になるようにしてください。また、湯側を加圧する場合でも、必ず湯側圧力を水側より低くしてください。
- 誤操作などによるやけど防止のため、60℃給湯をおすすめします。
- 給湯機からの給湯管は、抵抗を少なくするため最短距離で配管し、配管には必ず保温材を巻いてください。
- 梱包前に通水検査をしていますので商品内に水が残っている可能性がありますが、商品には問題ありません。

施工手順

取り付けかた

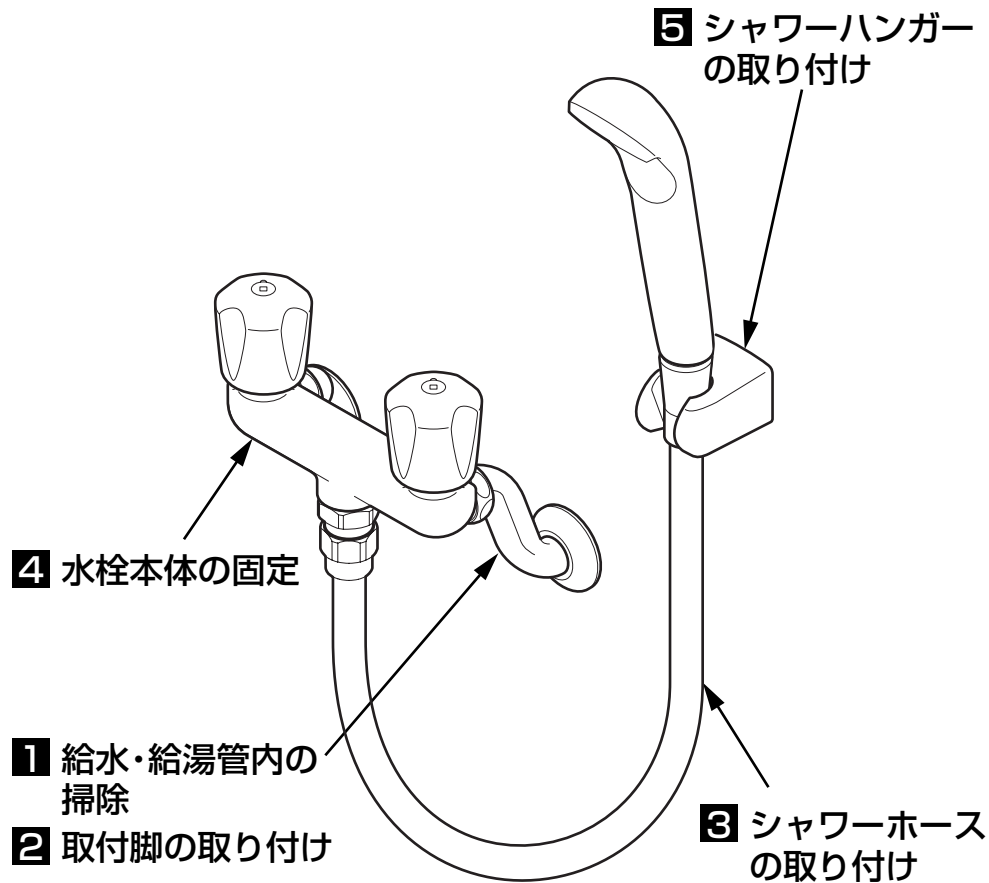

1 給水・給湯管内の掃除

取り付ける前に **必ず給水・給湯管内のごみ、砂などを完全に洗い流す。**

重要

2 取付脚の取り付け

- ①取付脚に袋ナットを通し、カバーをねじ込む。
- ②ねじ部に市販のシールテープを巻く。

注意

- シールテープを巻く方向に注意してください。
- シールテープは必ず5巻き以上巻いてください。

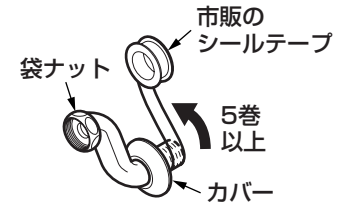

- ③取付脚をねじ込む。

※締め込みがゆるい場合は一度取り外し、シールテープを多く巻いて再度ねじ込んでください。

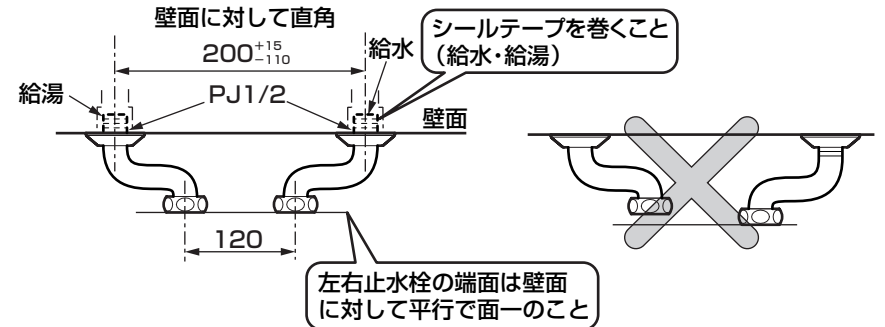

取り付けかた

3 シャワーホースの取り付け

- ①シャワーホースを水栓本体に取り付ける。

注意

パッキンが入っていることを確認してください。

- ②シャワーヘッドをシャワーホースに取り付ける。

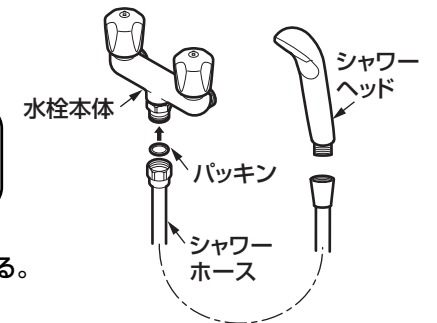

4 水栓本体の固定

- ① 水栓本体を取付脚に取り付ける。
- ② 水平になるように調整しながら、湯側・水側の袋ナットを交互に締め付ける。

注意

●ゆるみがないようにしっかり締めてください。

袋ナットが確実に締め付けられていないと、本体が傾いたり水が漏れることがあります。

●取付脚は回さないでください。

配管との接続がゆるみ水漏れのおそれがあります。

●パッキンが入っていることを確認してください。

パッキンが入っていないと水漏れのおそれがあります。

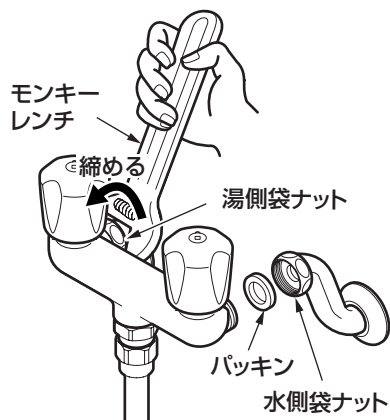

5 シャワーハンガーの取り付け

- ① 下穴を開ける。
※取付位置はP.7の「完成図」を参照
- ② パッキンをシャワーハンガーの裏面に貼る。
- ③ 止めねじでシャワーハンガーを固定する。
- ④ 化粧キャップをねじ穴に確実に押し込む。

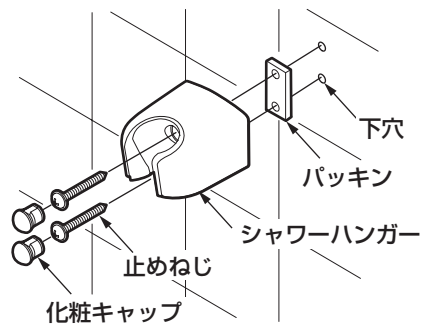

取り付けが完了したあと、次の項目を確認してください。

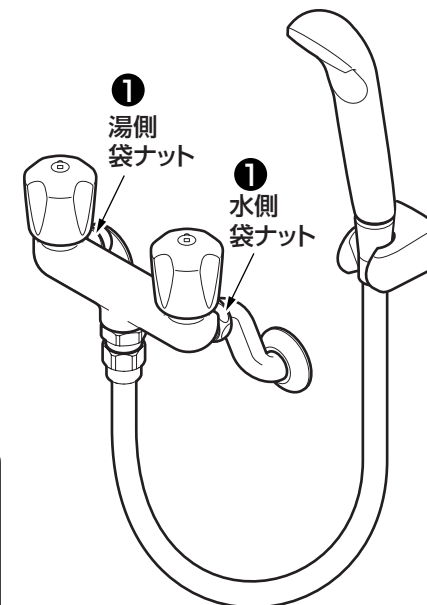

水漏れの確認

水漏れがないか確認してください。

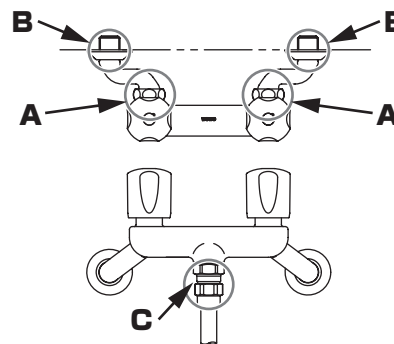

A・Cから水漏れがある場合

パッキンが入っているか確認後、再度、袋ナットを締め直してください。

Bから水漏れがある場合

配管に腐食・ひび割れなどがないことを確認のうえ、再度シールテープを巻き、取り付け直してください。

ガタツキの確認

水栓本体のガタツキがないか確認してください。

① 袋ナットのゆるみはないですか？

➡ 4 「水栓本体の固定」参照 (P.11)

使いかた

流量・温度調節のしかた

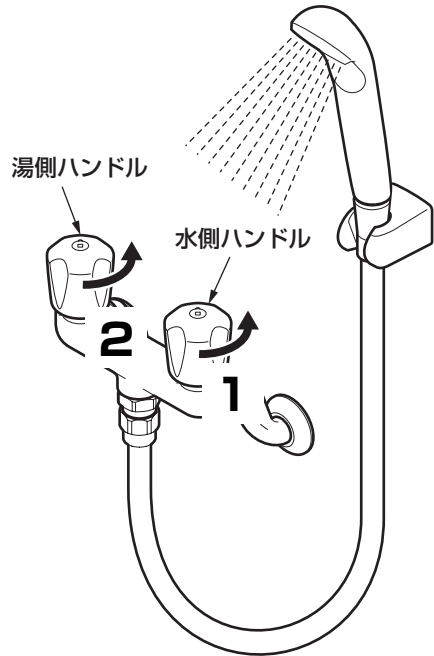

1. 必ず水側ハンドルから反時計回りに回す。

2. 湯側ハンドルを反時計回りに回して流量・温度調節する。

湯側から回すといきなり熱湯だけが出てやけどをするおそれがあります。



豆知識

誤操作などによるやけど防止のため、60℃給湯をおすすめします。

水を止める

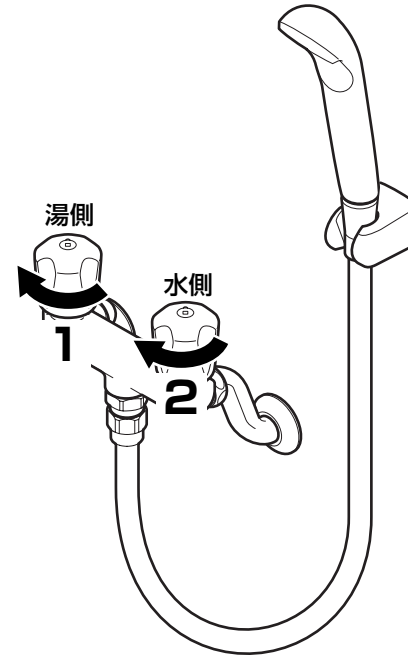

1. 必ず湯側ハンドルから時計回りに回す。

2. 水側ハンドルを時計回りに回す。

※水側から回すと熱湯だけが出てやけどをするおそれがあります。

※ハンドルはゆっくり操作してください。ウォーターハンマー現象が発生する場合があります。



豆知識

- ハンドルを閉めたあと、シャワーからしばらく水が垂れることがあります。これはシャワーヘッド内部の残留水が排出されるものです。数分間止まらないときは、ハンドルが完全に閉まっているか確認してください。
- 「ウォーターハンマー現象」とは、急に水を止めたときに「ドン」という大きな音がする現象で、水栓の不具合ではありません。配管の損傷や水漏れの原因となる場合がありますのでご注意ください。

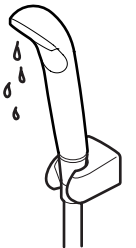

日ごろのお手入れ

十分な機能を発揮させるため、また、美しく衛生的にご使用いただくために日ごろのお手入れをお願いいたします。

布を使用したお手入れ

●軽い汚れの場合

水またはぬるま湯に浸した布をよく絞って汚れをふき取ってください。

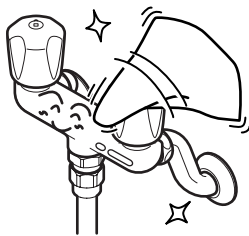

●ひどい汚れの場合

適量にうすめた浴室用中性洗剤を含ませた布で汚れをふき取ったあと、水洗いし、からぶきしてください。

TOTO水あかクリーナーでのお手入れ

水栓の表面に付着した水あかなどの汚れ落としには水栓に傷をつけずに汚れを効果的に除去できるTOTO水あかクリーナーのご使用をおすすめします。

お求めに関するお問い合わせ先：
TOTOショールームまたはTOTOパーツセンター

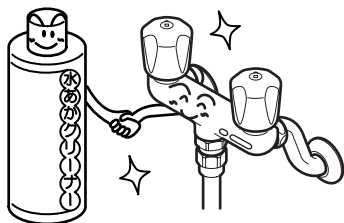

お願い

水栓の表面を傷つけるものは使用しないでください。

- TOTO水あかクリーナー以外の酸性洗剤、塩素系漂白剤、アルカリ性洗剤
- シンナー、ベンジンなどの溶剤
- クレンザー、磨き粉など、粗い粒子を含んだ洗剤
- ナイロンたわし、たわし、ブラシなど

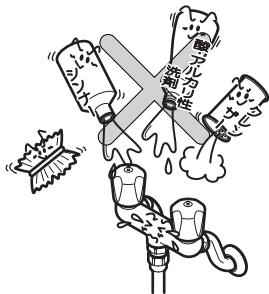

定期的な点検

安全・快適にご使用いただくために、以下の点検をお願いします。

配管まわりの水漏れ (年2回)



配管まわりの水漏れがないか確認する。

劣化・摩耗などで部品が破損し、けがをしたり、水漏れして家財などをめらす財産損害発生のおそれがあります。

水漏れしている場合は、元栓を閉め(P.18参照)、お求めの取付店・販売店またはTOTOメンテナンス(株)へ修理をご依頼ください。

本体部のガタツキ (年2回)



本体部のガタツキを確認する。

本体部にガタツキがあるままお使いになると、配管に負荷がかかり、水漏れの原因になります。

本体部にガタツキがある場合は、お求めの取付店・販売店またはTOTOメンテナンス(株)へ修理をご依頼ください。

定期的な部品交換のお願い

安全・快適にご使用いただくために、以下について定期的に部品の交換が必要です。

逆止弁の交換



交換時期の目安：3～5年ごと

逆止弁が正常に機能しないと、状況によっては、水栓内部のお湯が給水管に逆流するおそれがあります。逆流が生じた場合、給水管の破損による水漏れなどが生じる可能性があります。

逆止弁の交換は、お求めの取付店・販売店、またはTOTOメンテナンス(株)へ依頼してください。

TOTOメンテナンス(株)にご依頼の場合、修理料金は、**技術料** + **部品代** + **出張料**がかかります。

※ご依頼されたアフターサービスの履歴をメモしておくとう便利です。

| 年月日 | サービス内容 | 担当者 |
|-----|--------|-----|
| | | |

故障かな？と思ったら

緊急時の水の止め方

配管まわりの水漏れや、水が止まらないなど、緊急を要するときは下図の要領で元栓を閉めてください。

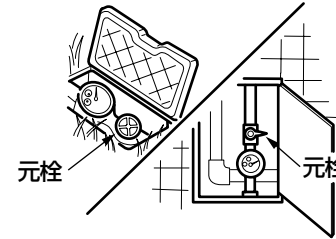

元栓を閉める。

●次のような場合は、故障ではありません。修理を依頼される前に以下のことをお調べになり、それでも直らないときは、お求めの取付店・販売店、またはTOTOメンテナンス(株)へ修理を依頼してください。詳しくはアフターサービス(P.19)をご確認ください。

| 修理を依頼される前に | | | |
|--------------|---|----------------------|-------|
| 現象 | お調べいただくところ | 処置のしかた | 参照ページ |
| 水が止まらない | 湯側・水側ハンドルはしっかり閉まっていますか。 | 湯側・水側ハンドルを閉める。 | 14ページ |
| | シャワーからの水垂れはシャワーヘッド内部の残留水が排出されるものです。故障ではありません。 | — | 14ページ |
| 流量が少ない | ガス給湯機と組み合わせてご使用の場合、能力切り替え式のものでは適正能力にセットされていますか。 | ガス給湯機の能力を適正能力にセットする。 | — |
| 低温しか出ない | 給湯機から十分な湯がきていますか。 | 給湯機の設定温度・動作を確認する。 | — |
| 温度調節がうまくできない | 給湯機から十分な湯がきていますか。 | 給湯機の設定温度・動作を確認する。 | — |

アフターサービス

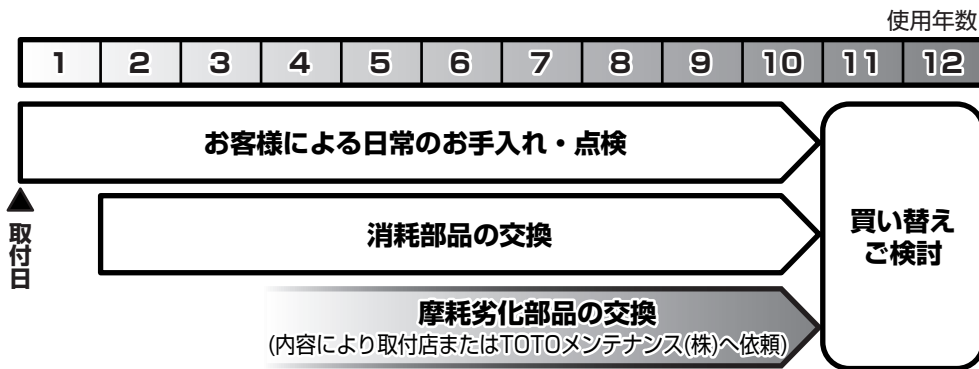

【修理を依頼する前に「故障かな? ! と思ったら」(P.18)をご確認ください!】

保証書 (この説明書のP.22が保証書になっています)

- この商品は保証書の内容に従って保証されています。取付日、取付店 (または販売店) 名、扱者印が記入してあることを確認してください。また、保証書の内容をよくお読みのうえ、大切に保存してください。
- 保証期間は保証書をご確認ください。

保証について

- 保証期間中は
保証書の規定に従って、修理をさせていただきます。保証期間内でも有料になることがありますので保証書の内容をよくご確認ください。例えば、「取扱説明書、施工説明書、貼付ラベルなどの注意書きに従っていない場合の不具合など」は有料になります。
- 保証期間を過ぎているときは
修理すれば使用できる商品については、ご希望により有料で修理させていただきます。
→「修理を依頼されるときは」「修理料金のしくみ」(P.20)をご確認ください。

部品の交換について

無料修理により交換された交換前の部品・商品はTOTO株式会社の所有となります。

補修用性能部品の供給期間

この商品の補修用性能部品 (機能維持に不可欠な部品で、使用期間中に取り替えの必要が発生する可能性の大きいもの) の供給期間は製造中止後10年です。

摩耗・劣化する部品の交換

- バルブやパッキンが摩耗・劣化すると水漏れの原因となります。この場合、該当部品の交換が必要です。
- 摩耗・劣化部品の交換は、お求めの取付店・販売店、またはTOTOメンテナンス(株)へ依頼してください。

修理を依頼されるときは

【修理依頼先】

お求めの取付店・販売店またはTOTOメンテナンス(株)

【ご連絡いただきたい内容】

- ①住所、氏名、電話番号
- ②商品名 ③品番 ④取付日
- ⑤故障内容、異常の状況
(どこから水漏れしているかなど)
- ⑥訪問希望日

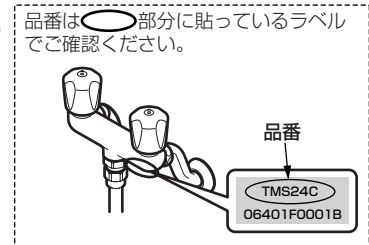

【お客様の個人情報のお取り扱い】

お客様からお預かりした個人情報は、関連法令および社内諸規定に基づき、慎重かつ適切にお取り扱いします。
詳細は、TOTOホームページ (<http://www.toto.co.jp/>) をご覧ください。

【ご不明な点や修理に関するお問い合わせ先】

「TOTOお客様相談室」または「TOTOメンテナンス(株)」

修理料金のしくみ<TOTOメンテナンス(株)にご依頼の場合>

修理料金は **技術料** + **部品代** + **出張料** で構成されています。

- 技術料** は、診断・故障箇所の修理および部品交換・調整・修理完了時の点検などの作業にかかる費用です。
- 部品代** は、修理に使用した部品代です。
- 出張料** は、商品のある場所へ技術者を派遣する場合の費用です。

TOTO®

水栓金具保証書

本書は、本書記載内容で無料修理を行うことをお約束するものです。取付日から下記期間中、故障が発生した場合は本書をご提示のうえ、取付店（または販売店）、またはTOTOメンテナンス(株) (TEL ☎ 0120-1010-05 FAX ☎ 0120-1010-02) に修理をご依頼ください。

| | | |
|------------|--------|-----|
| お客様 | おなまえ | 様 |
| | おところ 〒 | |
| 取付店 販売店 | 〒 | 印 |
| | 電話 | - |
| 取付日/ご購入日 | 年 | 月 日 |

| | |
|------|---------------|
| 商品名 | 2ハンドルシャワー金具 |
| 品番 | TMS24型 |
| 保証期間 | 取付日/ご購入日から2カ年 |
| 用途 | 一般住宅浴室用 |

★お客様へ

- ・この保証書をお受け取りになるときに、取付日、取付店（または販売店）名、扱者印が記入してあることを確認してください。保証書は再発行いたしませんので紛失されないよう大切に保存してください。なお、本書は日本国内においてのみ有効です。
- ・保証期間中でも、次の場合は有料修理になります。
 - (1) 上記用途以外で使用した場合の不具合。
 - (2) 適切な使用、維持管理を行わなかったことに起因する不具合。
 - (3) 弊社が定める施工説明書などに基づかない施工、専門業者以外による分解などに起因する不具合。
 - (4) 建築躯体の変形などに起因する商品の不具合。
 - (5) 塗装の色あせなどの経年変化または使用に伴う摩耗などにより生じる外観上の不具合。
 - (6) 金属の腐食しやすい環境（海岸付近、温泉地など）に起因する不具合。
 - (7) ねずみなどの動物や昆虫が噛んだり、動物や昆虫の死骸が本商品内に残留することなどに起因する不具合。
 - (8) 火災、落雷、地震、噴火、洪水、津波など天変地異または破壊行為による不具合。
 - (9) 電気製品における異常電圧、指定外の使用電源（電圧・周波数）および送電線・周辺器具など外部から発生する電磁波に起因する不具合。
 - (10) 部品（乾電池など）の消耗による不具合。
 - (11) 日常のお手入れ箇所（フィルターなど）や水抜栓などのOリングやパッキンの摩耗・劣化による不具合。
 - (12) 砂やごみなどの配管内流入、および水あか固着に起因する不具合。
 - (13) 水道に関する国の基準（水道法）に定められた飲料水の水質基準に適合しない水を給水したことに起因する不具合。
 - (14) 凍結に起因する不具合。
 - (15) 本書の提示がない場合。
 - (16) 本書にお客様名、取付日、取付店（または販売店）名、扱者印の記入のない場合。

・部品の交換について

無料修理により交換された交換前の部品・商品は、TOTO株式会社の所有となります。

※この保証書は、本書に明示した期間、条件のもとにおいて無料修理をお約束するものです。したがって、この保証書によってお客様の法律上の権利を制限するものではありません。保証期間経過後の修理などについてご不明の場合は、「取扱説明書」に記載のお客様相談室またはTOTOメンテナンス(株)にお問い合わせください。

TOTO株式会社

〒802-8601 福岡県北九州市小倉北区中島2-1-1
お客様相談室 TEL ☎ 0120-03-1010 FAX ☎ 0120-09-1010