

TOTO

床排水便器（塩ビ管用）

商品の機能が十分に発揮されるように、この施工説明書の内容に沿って正しく取り付けてください。取り付け後は、お客様にご使用方法を十分にご説明ください。



1

安全上の注意 （安全のために必ずお守りください）



取り付け前に、この「安全上の注意」をよくお読みのうえ、正しく取り付けてください。

- この説明書では商品を安全に正しく取り付けいただき、お客様や他の人々への危害や財産への損害を未然に防止するために、いろいろな表示をしています。
 - お守りいただく内容の種類を、次の絵表示で区分し、説明しています。
- その表示と意味は次のようになっています。

表示	意味
 注意	この表示の欄の内容を無視して誤った取り扱いをすると、傷害または物的損害が発生する可能性があります。













	してはいけない「禁止」内容です。
	必ず実行していただく「強制」内容です。

 **注 意**

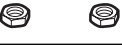
	陶器に衝撃を与えないようにしてください。陶器が破損してけがをしたり、水漏れのため家財を汚す原因となります。
	設置工事に使用する部材は付属部品および指定部品を使用してください。

2

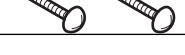
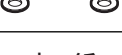
同梱部品の確認 （梱包を開梱し、下表を参照して確認してください。）

名 称	個数	略 図	備 考	
便 器	1個			
排水ソケット本体 (ゴムジョイント付き)	1個			
アダプター (VU75,VP100,VU100用)	3個			
固定片	1個			
位置決めシート	1個			
固 定 金 具	六角ボルト	2個		
	ナット	2個		
	止め金具	2個		
	座金	2個		
	皿木ねじ	1個		
	木ねじ (排水ソケット用)	4個		
	木ねじ (固定片用)	2個		
座金 (固定片用)	2個		サイズ小のものです。	
施工説明書	1個	本 紙		
化粧キャップ(前)	1個		補修品番 H270(前1個、後2個)	
化粧キャップ(後)	2個		H260(前1個) H240(後1個)	

3

各部の名称と施工のポイント

ポイント⑥

便器の後側の固定を先に行うこと。
締め過ぎて陶器を割らないこと。

(→ 4 便器の取り付け)

ポイント④

位置決めシートで固定片の位置をきちんと出すこと。

(→ 3 固定片の取り付け)

ポイント⑤

便器を設置する前にゴムジョイントが排水ソケットにきちんと取り付けられていることを確認すること。

(→ 4 便器の取り付け)

ポイント②

排水ソケットの取付方向を間違えないこと。
突起のある方が便器前面側となります。

(→ 2 排水ソケットの取り付け)

ポイント③

接着剤塗布位置を間違えないこと。
排水ソケットは外周、排水管は内周です。
また、排水ソケットと排水管の両方に接着剤を塗布すること。

(→ 2 排水ソケットの取り付け)

ポイント①

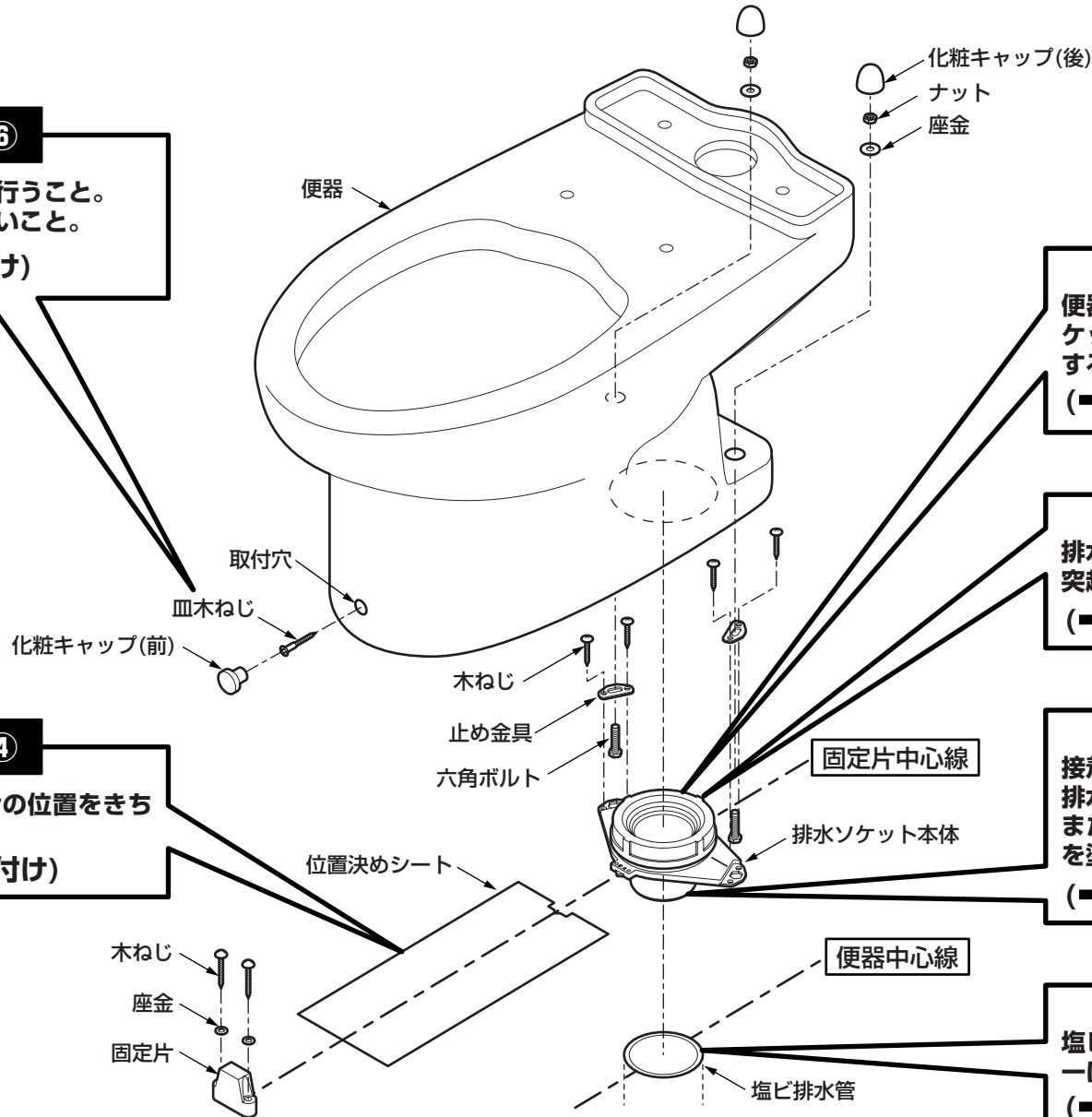

塩ビ排水管の立ち上げ寸法は床仕上げ面と同一にしてください。

(→ 1 塩ビ排水管の立ち上げ)



1 塩ビ排水管の立ち上げ

- ①便器中心線をけがく。
- ②床の排水管を確認して、下表から必要なアダプターを選ぶ。

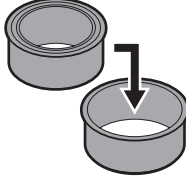
排水管	VP75	VU75	VP100	VU100
アダプター	なし	 VU75用	 VP100用	 VP100用 + VU100用

- ③塩ビ排水管の立ち上げ寸法を床仕上げ面と同一にする。

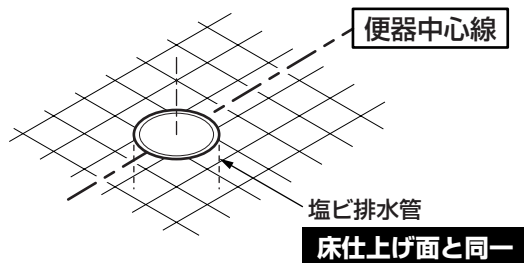

⚠ 注意



必ず実行

排水管が床仕上げ面より飛び出ると、ソケットが突き上げられ固定が不十分になります。
床仕上げ面より2mm以下にしてください。

2 排水ソケットの取り付け

- ①排水ソケットの差し込み部外周と必要アダプターの内外周両面に塩ビ用接着剤を塗り、塩ビ排水管にいっぱいまで押し込む。

注意

必ず排水ソケットの突起部を便器の中心線に合わせてください。一度接着すると手直しができませんのでご注意ください。

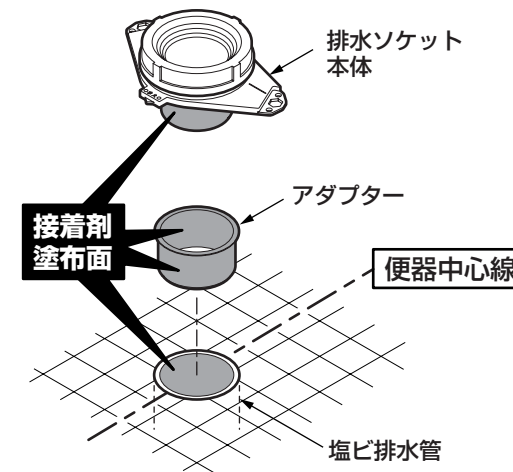
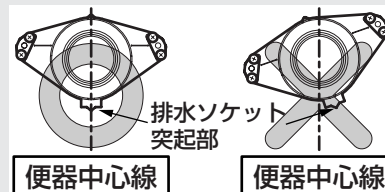

- ②排水ソケットに六角ボルトを立て、止め金具を通し、木ねじで床に固定する。

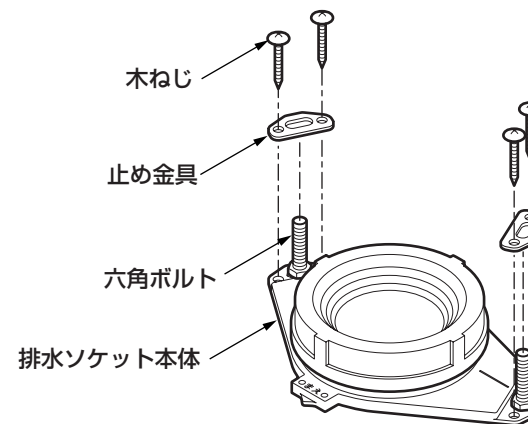

※床へ木ねじをねじ込む前にφ3mm程度の下穴を開けると作業しやすくなります。

3 固定片の取り付け

- ①排水ソケットの突起部に位置決めシートを合わせる。
- ②固定片取付位置をけがく。
- ③位置決めシートを取り外し、座金・木ねじで2カ所確実に固定する。

注意

座金を入れて、確実に木ねじで締めてください。

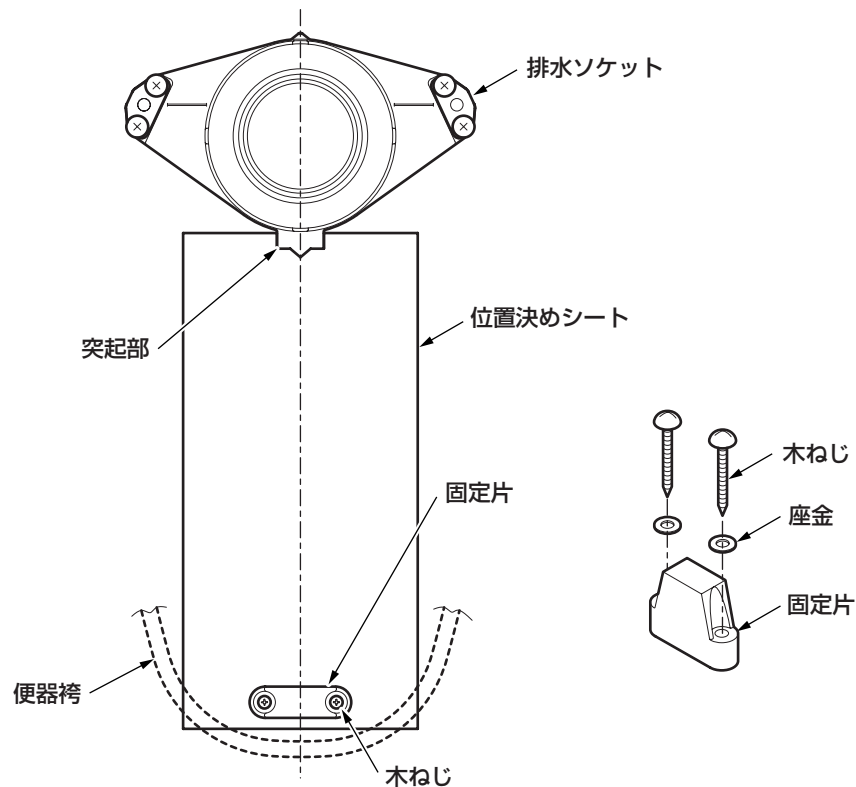

※床へ木ねじをねじ込む前にφ3mm程度の下穴を開けると作業しやすくなります。

4 便器の取り付け

注意



必ず実行

便器を取り付ける前に、ゴムジョイントが排水ソケットにきちんと取り付いていることを確認してください。きちんと取り付いていないと水漏れするおそれがあります。必ずゴムジョイントを押さえ込んで便器を取り付けてください。

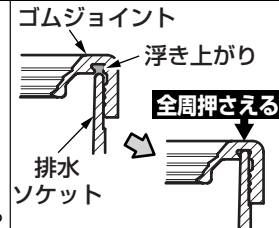

- ①便器排水口周辺のごみや汚れを取り除き、排水ソケットに差し込む。
- ②便器後方部をナットで締め付け固定する。

ナットを強く締め過ぎて便器を割らないようご注意ください。

- ③便器固定用皿木ねじを便器正面の取付穴から固定片にねじ込み、便器を固定する。

お客様に快適に使っていただくためのポイント

結露水や小水が便器と床のすき間に侵入すると、床を腐らせる原因となりますので、便器床設置部周囲に防カビ性の透明シリコンシーラ剤を塗布することをおすすめします。

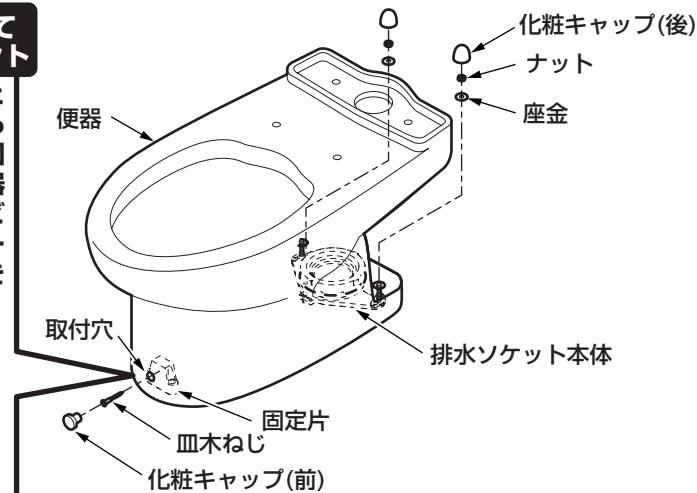
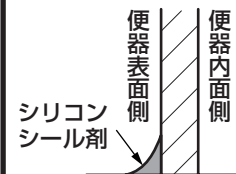

タンクの取り付けに当たっては、タンクに同梱の施工説明書に従ってください。

再生紙を使用しています。