

【修理を依頼する前に「故障かな?!と思ったら」(P.14)をご確認ください!】

修理・取り扱いのご相談は
まずお求めの取付店・販売店へ

取付店	〒	印
販売店	電話	-

転居や贈答品などでお求めの取付店・販売店へご相談できない場合は下記TOTO窓口へ

お客様専用窓口

修理のご依頼は

補修用性能部品のご購入は

その他使い方のお問い合わせは

東陶メンテナンス (株) へ

☎ 0120-1010-05

受付(年中無休)
 受付時間: 関東・甲信越地区 8:00~20:00
 上記以外の地区 9:00~20:00
 訪問修理(年中無休)
 営業時間: 9:00~18:00

TOTOパーツセンターへ

☎ 0120-8282-55

受付時間: 平日 9:00~18:00
 土・日・祝日 10:00~18:00
 (夏期休暇・年末年始を除く)

TOTOお客様相談室へ

☎ 0120-03-1010

受付時間: 平日 9:00~18:00
 土・日・祝日 10:00~18:00
 (夏期休暇・年末年始を除く)

インターネットホームページ <http://www.toto.co.jp/>

再生紙を使用しています。

工事店さま
へのお願い

貴店名ならびに据え付け引渡し日を保証書にご記入のうえ、お客様にお渡しください。
 また、定期的に交換が必要な部品があることをお客様に必ずお伝えください。

AUTOCLEAN

オートクリーンU

個別小便器用自動洗浄システム
 リモデル・既設取り替えタイプ

TEA61型・TEA62型

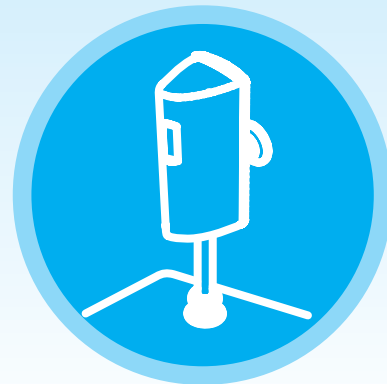

安全上の注意…………… 1 ~ 3
 使用上の注意…………… 4
 品番と各部のなまえ…… 5

はじめに

ご使用前に…………… 6 ~ 7
 つかいかた…………… 8
 調節のしかた…………… 9 ~ 10

つかいかた

日ごろのお手入れ…………… 11
 定期的な点検と掃除… 12~13

お手入れ

■このたびは、TOTOオートクリーンUをお求めいただきまして、誠にありがとうございます。
 この取扱説明書をよくお読みのうえ、正しくお使いください。

故障かな?!と思ったら…………… 14
 アフターサービス… 15~16
 仕様…………… 17

こんなときは

■この取扱説明書は保証書付きですので大切に保存しておいてください。

保証書…………… 18
 お問い合わせ先……………裏表紙



安全上の注意 (安全のために必ずお守りください)

ご使用前に、この「安全上の注意」をよくお読みのうえ、正しくお使いください。

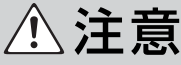





- お読みになったあとは、お使いになる方がいつでも見られる場所に必ず保存してください。
- この説明書では、商品を安全に正しくお使いいただき、あなたや他の人々への危害や、財産への損害を未然に防止するために、いろいろな表示をしています。その表示と意味は次のようになっています。

表示	意味
 注意	この表示の欄の内容を無視して誤った取り扱いをすると、傷害または、物的損害が発生する可能性があることを示しています。

■お守りいただく内容の種類を、次の絵表示で区分し、説明しています。

	してはいけない「禁止」内容です。		指示した場所には触れないでください。
	ふる、シャワーなどの「水場での使用禁止」内容です。		必ず実行していただく「強制」内容です。
	分解しないでください。		

品番によっては、図と現品の形状が一部異なります。

 注意		
	商品に水をかけないでください。	
禁止	電気製品ですので、故障・事故の原因になります。	
	浴室など湿気の多い場所には設置しないでください。	
水場使用禁止	故障の原因になります。	
	この説明書に記載された項目以外は分解・改造しないでください。	
分解禁止	故障やけがをしたり、水漏れして家財などをぬらす財産損害発生のおそれがあります。	

注意

 禁止	強い力や衝撃を与えないでください。 故障・水漏れの原因になります。	
	本体の通水路には抵抗となるようなオリフィスなどをつけないでください。 洗浄性能への悪影響や水漏れのおそれがあります。	 オリフィス
	小便器ボウル内に芳香剤、氷などを置かないでください。 万一、その芳香剤、氷などが排水路をふさぐと洗浄水が小便器からあふれ、家財などをぬらす財産損害発生のおそれがあります。	 芳香剤 氷など
 必ず実行	一般地用 凍結のおそれがある場所では使用しないでください。 部品が破損し、水漏れして家財などを濡らす財産損害発生のおそれがあります。凍結による破損は、保証期間内でも有料修理となります。	
	寒冷地用 凍結のおそれがある時期は、凍結予防弁の回転軸を確実に開けてください。 閉めたままにしておくと、流動水が流れず、通水内部が凍結し、部品が破損し、水漏れして家財などを濡らす財産損害発生のおそれがあります。	 凍結防止弁 開 回転軸
	小便器ボウル内の汚水がスムーズに流れなくなった場合は、便器排水路や配水管に詰まりが生じているおそれがありますので掃除を行ってください。 そのまま使用すると洗浄水があふれ、家財などをぬらす財産損害発生のおそれがあります。	

使用上の注意 (次のことをお守りください)

⚠ 注意

フィルターの掃除をする際は、止水栓または元栓を閉めてから行ってください。

水が噴き出し、家財などをぬらす財産損害発生のおそれがあります。

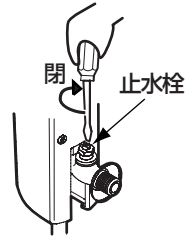

定期的（年2回）に配管のまわりを見て水漏れがないか確認してください。

部品の劣化・摩耗などになる水漏れが発見できず、家財などをぬらす財産損害発生のおそれがあります。



長期間使用しないときは、電池を抜き取ってください。

水漏れなど予想しない事故の原因になります。

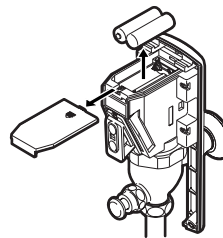

長期間使用しないときは、止水栓または配管の元栓部を閉めてください。

水漏れなど予想しない事故の原因になります。

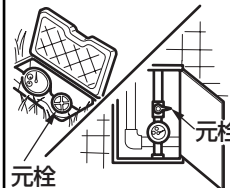

必ず実行

- センサーの感知領域内に障害物がはいらないようにしてください。
誤作動の原因になります。
- 同梱の電池は動作確認用のため、作動期間を保証するものではありません。お早めに新しい電池と交換のうえ、ご使用ください。

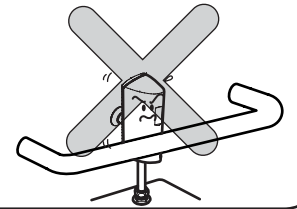

豆知識

【ファジー制御節水】

小便器の使用頻度と使用時間をセンサーが感知し、それぞれの場合に適量な水を流すファジー制御の機能を搭載しています。

【洗浄停止モード】

後カバーに専用の洗浄停止用磁石（付属品）を差し込むと10分間センサー感知を停止します。

その間、再度差し込むと意図的に水を流すことができます。お掃除のときなどに便利です。（P.11を参照してください。）

【定流量弁内蔵】

定流量弁の採用により洗浄水量調整したり、水の出過ぎをカットできます。

洗浄中、しぼり音が若干することがありますが、特に問題ありません。気になる場合は、止水栓をしぼることでなくなります。

【前洗浄機能】

使用中に水を流す前洗浄機能が付いています。工場出荷時は前洗浄を「切」に設定しています。使用する場合は「入」側に切り替えてください。（P.7を参照してください。）



品番と各部のなまえ

TEA61ADX・TEA61D・TEA62ADX TEA61ADFX・TEA61DF・TEA62ADFX	付属品
<p>電池ケースふた センサーホルダー 前カバー センサー窓ガラス 前洗浄切り替えスイッチ 駆動部ユニット 既設フラッシュバルブ 固定ねじ T60タイプ 不凍結フラッシュバルブ</p> <p>※TEA61ADX・TEA61ADFX・TEA62ADX・TEA62ADFXはフラッシュバルブを同梱しています。</p>	<p>洗浄停止用磁石 (1本) 専用スパナ (1本)</p>
TEA61GD	TEA61-1D
<p>電池ケースふた センサーホルダー 前カバー センサー窓ガラス 前洗浄切り替えスイッチ 駆動部ユニット 固定ねじ アダプター (TG60タイプ用) 既設フラッシュバルブ (TG60タイプ)</p>	<p>電池ケースふた センサーホルダー 前カバー センサー窓ガラス 前洗浄切り替えスイッチ 駆動部ユニット 固定ねじ アダプター (INAX製タイプ用) 既設フラッシュバルブ (INAX製タイプ)</p>

ご使用前に

止水栓の確認

TEA61ADX・TEA61ADFX
TEA62ADX・TEA62ADFX
TEA61D・TEA61DF
TEA61-1Dの場合

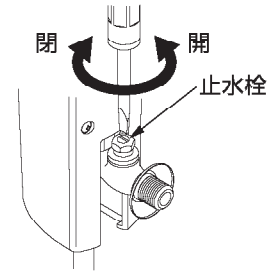

止水栓が開いているか
マイナスドライバーで
確認してください。

TEA61GDの場合

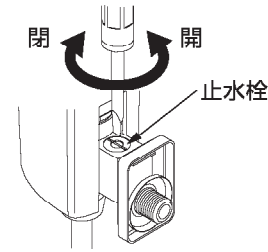

乾電池の確認

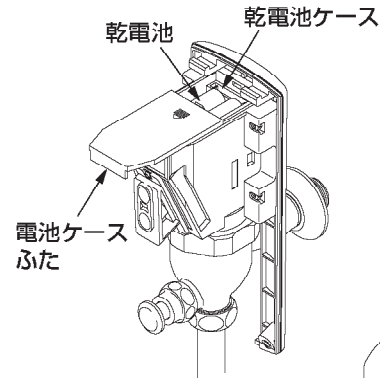

乾電池ケースに乾電池が装着されているか、また乾電池の＋の方向に間違いがないか確認してください。
なお、装着要領は「電池交換」(P.12)を参照してください。

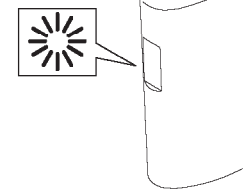

乾電池挿入後、10分間は感知するたびにセンサー窓ガラス内のランプが点灯しますが、その後は感知しても点灯しません。

はじめに

つかいかた

前洗浄の設定

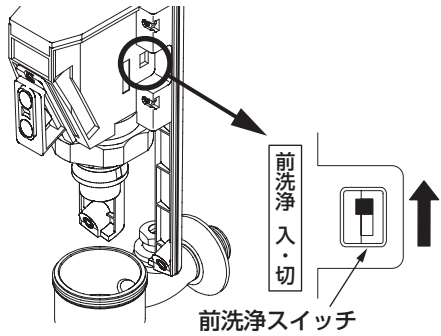

工場出荷時には「切」の位置に設定しています。前洗浄する場合は、スイッチを「入」の位置に設定してください。感知して約2秒後に洗浄します。設定の際には精密ドライバーなどで無理な力を加えないように行ってください。

凍結防止弁の調整 (寒冷地用の場合)

TEA61ADFX・TEA62ADFX
TEA61DFの場合

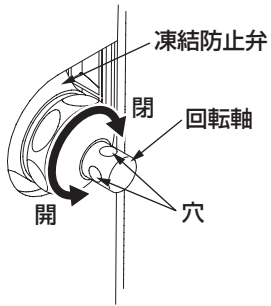

<冬季など凍結のおそれがある時期>

フラッシュバルブ本体の側面に設けられている防止弁の回転軸の穴に細い棒状のものを差し込み、反時計回りに回し、弁を開いてください。この時凍結防止のための流動水が常に少量、小便器の方に流れていることとなります。

<夏季など凍結のおそれがない時期>

凍結防止弁の回転軸を時計回りに回して弁を閉めてください。

⚠ 注意



必ず実行

凍結のおそれがある時期は、凍結予防弁の回転軸を確実に開けてください。閉めたままにしておくと、流動水が流れず、通水内部が凍結し、部品が破損し、水漏れして家財などを濡らす財産損害発生のおそれがあります。



①感知

商品から約70cm以内に接近するとセンサーが感知します。感知距離は着衣の色により異なります。黒っぽい着衣では感知距離が短くなり、洗浄しない場合があります。その場合はセンサーに手を数秒間かざして洗浄してください。

②本洗浄

使用後、小便器より離れると、小便器を本洗浄します。

前洗浄	洗浄停止モード	設備保護タイマー
約2秒後に小便器を洗浄します。 ご注意 前洗浄する場合は7ページの「前洗浄の設定」を参照してください。	後カバーの溝に洗浄停止用磁石(付属品)を差し込むと、人が小便器の前に立っても感知しなくなり、掃除時に便利です。10分たつと、通常モードにもどります。	長時間小便器を使用しないときは、24時間経過するごとに自動的に洗浄し、小便器排水管の乾きを防ぎます。 24時間

ファジー制御による洗浄について

●使用頻度に合わせて洗浄水量を自動調節①②

使用頻度を小便器の未使用時間で判断し、それぞれの場合に最適な洗浄パターンで洗浄。未使用時間が短いときには頻繁に小便器を利用しているとみなし、少なめの水量を、未使用時間が長いときは、あまり利用されていないとみなし、しっかりと流れるようにふつうの水量を流します。

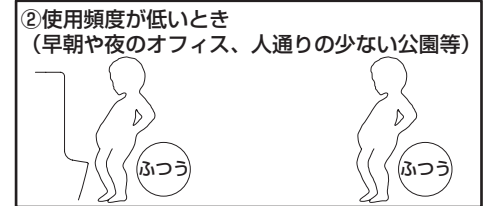
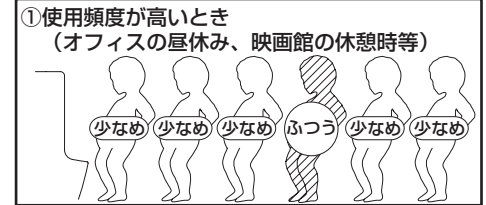

●小便量に合わせて洗浄水量を自動調節③④

小便器の使用時間から小便量を推定し、小便量の多少に合わせて最適の量で洗浄。使用時間が短いときは量が少ないとみなし少なめの水量を、使用時間が長いときは量が多いとみなし、ふつうの水量を流します。
※連続して5回少なめの水量を流した時は必ず6回目にふつうの水量を流します。



調節のしかた

洗浄水量の調節

調節のしかた

TEA61ADX・TEA61ADFX
TEA62ADX・TEA62ADFX
TEA61D・TEA61DF
TEA61-1Dの場合

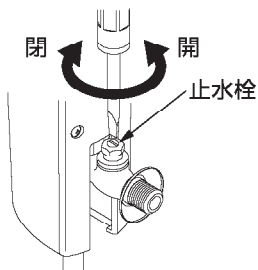

TEA61GDの場合

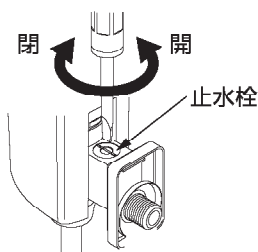

駆動部ユニット内部には、定流量弁を内蔵しており基本的には調整は不要ですが、小便器が小さい場合や、水の勢いが強すぎて小便器から水が飛び跳ねたり、あふれ出そうな場合は、止水栓を回して洗浄水量を絞って調節してください。また、水の勢いが弱く、止水栓で調整しても小便器のボール面で洗浄できない部分がありましたら、定流量弁の内部部品を外して使用してください。

定流量弁の内部部品の外し方

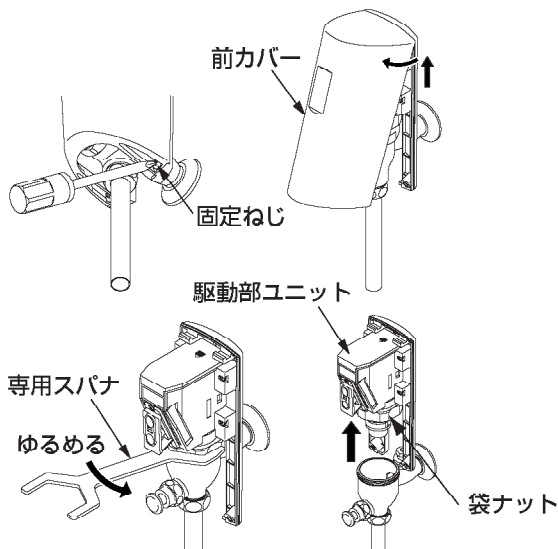

1. 前カバー下部の2本の固定ねじをゆるめ、前カバーを取り外す。

2. 専用スパナ(付属品)で駆動部ユニットの袋ナットをゆるめ、駆動部ユニットを取り出す。

TEA61ADX・TEA61ADFX
TEA62ADX・TEA62ADFX
TEA61D・TEA61DFの場合

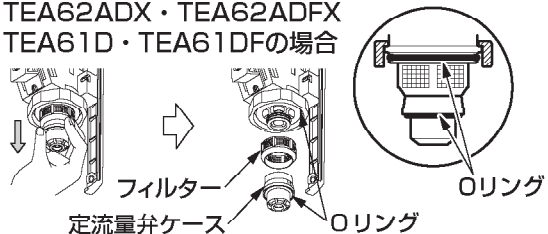

TEA61GD、TEA61-1Dの場合

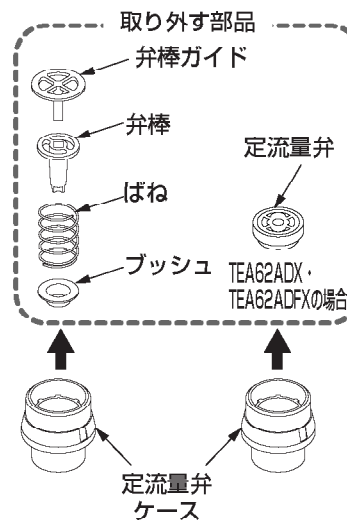
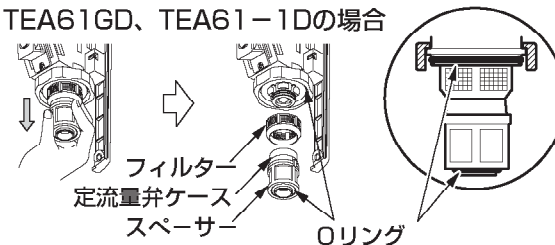

3. 定流量弁ケースを下に引き抜く。

4. 定流量弁ケースの内部にある部品を取り外し、定流量弁ケースを元の位置に差し込む。

袋ナットの内部、定流量弁ケースおよびスペーサー下面にはOリングが内蔵されていますので、傷を付けないよう取り扱いには十分、注意してください。また、ごみなどが付着していましたら、取り除いて装着してください。

日ごろのお手入れ

⚠ 注意



禁止

商品に水をかけないでください。
電気製品ですので、故障・事故の原因になります。

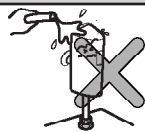

●ボウル面内の清掃時は洗浄停止モードを利用してください。

後カバーの溝に洗浄停止用磁石を差し込む



センサーが感知しなくなる（洗浄停止モード）

↓10分後 ※

通常モードに戻る（自動復帰）

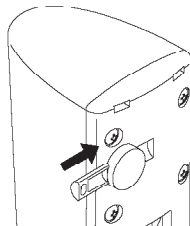

※洗浄停止モード中の10分間は、磁石を差し込むと水が流れます。

布を使用したお手入れ

●軽い汚れの場合

水またはぬるま湯に浸した布をよく絞って汚れをふき取ってください。

●ひどい汚れの場合

適量にうすめた食器用中性洗剤を含ませた布で汚れをふき取ったあと、水ぶきしてください。

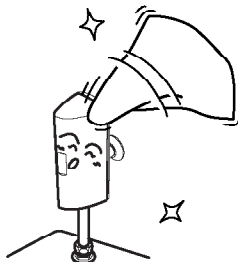

お願い

水栓の表面を傷つけるものは使用しないでください。

- 酸性洗剤、塩素系漂白剤、アルカリ性洗剤
- シンナー、ベンジンなどの溶剤
- クレンザー、磨き粉など、粗い粒子を含んだ洗剤
- ナイロンたわし、たわし、ブラシなど

※「TOTO水あかクリーナー」も商品のカバー（樹脂製）を傷めることがありますので使用しないでください。

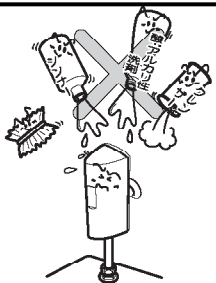

定期的な点検と掃除

電池交換時期のお知らせ

乾電池切れ表示

点滅

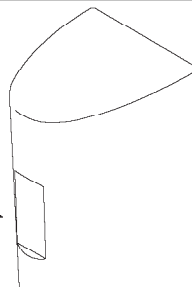

- 乾電池は、アルカリ乾電池単3形を採用しています。月4,000回程度の使用としますと、およそ2年は使用できます。寒冷地用の場合は使用温度により、寿命が短くなる場合があります。
- 乾電池が切れかかると、人を感知する度にランプが1秒間隔で最大20回点滅します。
- その後、製品動作を中止すると共にランプ点滅も中止します。

電池交換

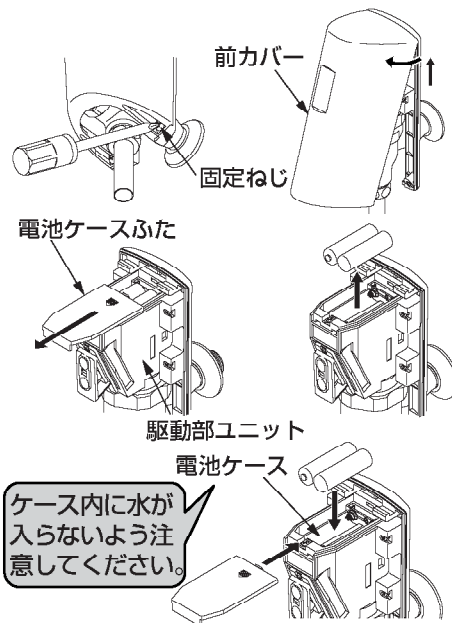

ケース内に水が入らないよう注意してください。

1. 止水栓を必ず最後まで閉める。要領は「止水栓の確認」(P.6)を参照してください。
2. 前カバーの固定ねじ(2本)をプラスドライバーでゆるめ、前カバーを取り外す。
3. 駆動部ユニット上部に取り付けられた電池ケースふたの▽印の突起部を指で軽く押さえながら手前にスライドさせてふたを取り、乾電池2本を取り出す。
4. 新しい乾電池を電池ケース内に表示した+の方向に装着し、電池ケースふたを元どおりに差し込む。

乾電池はアルカリ乾電池単3形です。
(マンガン電池を使用すると電池寿命が大幅に減少します。)
乾電池は異種や新旧の乾電池を混用しないでください。
使い切った乾電池は、早めに取り出してください。
使用済みの乾電池は、不燃ごみとして処理してください。

故障かな?!と思ったら

フィルターの掃除

ご使用になられているうちに洗浄水量が少なくなったときには、次の手順でフィルターを掃除してください。

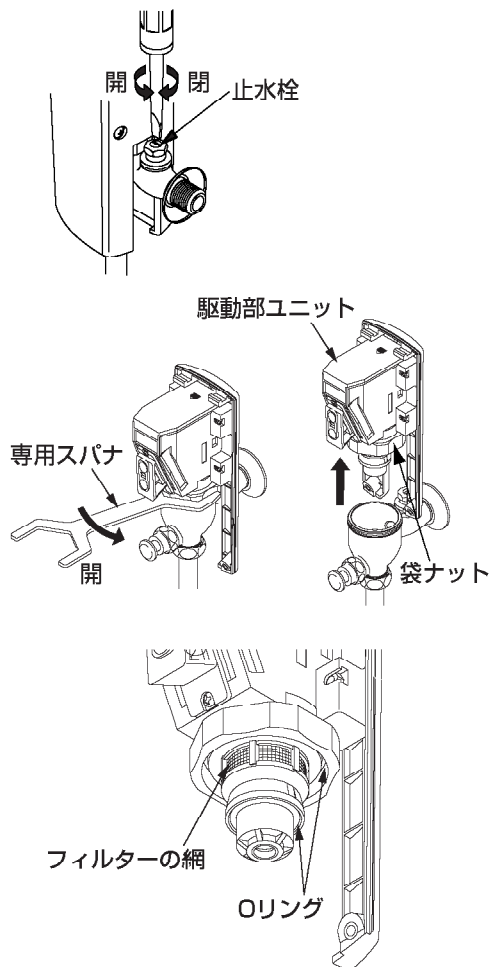

1. 止水栓を必ず最後まで閉める。要領は「止水栓の確認」(P.6)を参照してください。
2. 前カバーの固定ねじ(2本)をプラスドライバーでゆるめ、前カバーを取り外す。
3. 専用スパナ(付属品)で、駆動部ユニットの袋ナットをゆるめ、駆動部ユニットを取り出す。
4. フィルターの網に詰まったごみや汚れをブラシなどで掃除し、完全に取り除く。
5. 駆動部ユニットをフラッシュバルブに専用スパナで固定後、前カバーを固定ねじ(2本)で固定する。
6. 適切な洗浄水量に止水栓を回して調節する。

袋ナットの内部、定流量弁ケースおよびスパーサー下面にはOリングが内蔵されていますので、傷を付けないようお取り扱いには十分、注意してください。また、ごみなどが付着していましたら、取り除いて装着してください。

⚠ 注意



分解禁止

この説明書に記載された項目以外は分解・改造しないでください。故障やけがをしたり、水漏れして家財などをめらす財産損害発生のおそれがあります。

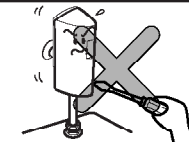

● 次のような場合は、故障ではありません。修理を依頼される前に以下のことをお調べになり、それでも直らないときは、お求めの取付店・販売店、または東陶メンテナンス(株)へ修理を依頼してください。詳しくはアフターサービス(P.15)をご確認ください。

緊急時の水の止め方

配管まわりの水漏れや、水が止まらないなど、緊急を要するときは下図の要領で止水栓または元栓を閉めてください。



修理を依頼される前に

現象	お調べいただくところ	処置のしかた	参照ページ
水が出ない	止水栓は開いていますか。	閉まっていれば、開く。	6ページ
	フィルターにごみなどが詰まっていますか。	ごみが詰まっていれば、掃除する。	13ページ
	人を感知する度にセンサー窓内のランプが点滅していませんか。	点滅していれば、電池を交換する。	12ページ
	センサーの前に障害物はありませんか。	あれば取り除く。	4ページ
	センサーの表面が汚れていませんか。	汚れていれば、きれいにする。	11ページ
万一上記の箇所を調べてみても、水が出ない場合は、乾電池の寿命切れが考えられますので、その場合は新しい乾電池に交換してください。			
流量が少ない	止水栓は全開になっていますか。	全開にされていない場合は、開く。	6ページ
	フィルターにごみなどが詰まっていますか。	ごみが詰まっていれば、掃除する。	13ページ
水が止まらない	センサーの前に障害物はありませんか。	あれば取り除く。	4ページ
	センサーの表面が汚れていませんか。	汚れていれば、きれいにする。	11ページ
	万一上記の箇所を調べてみても、水が止まらない場合は、止水栓を閉じてください。		

止水栓の位置がわからない場合は、「ご使用前に」(P.6)を参照してください。または、お求めの取付店にお問い合わせください。

アフターサービス

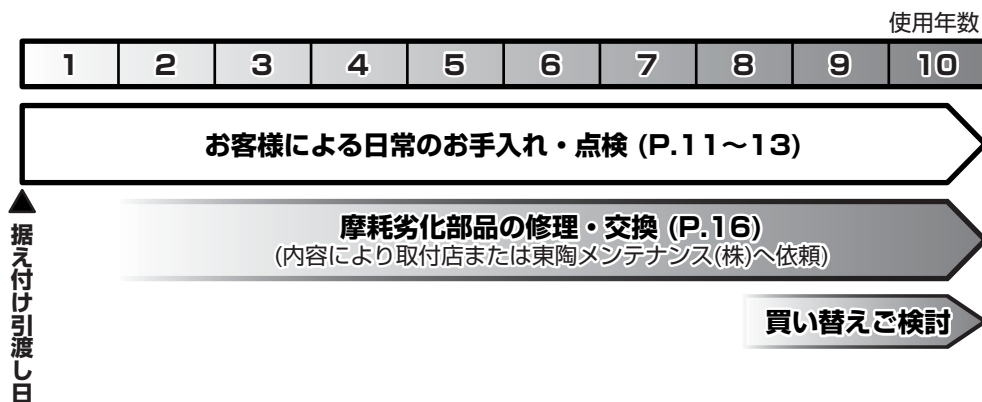

【修理を依頼する前に「故障かな?!」と思ったら】(P.14)をご確認ください!】

保証書 (この説明書のP.18が保証書になっています)

- この商品は保証書の内容に従って保証されています。据え付け引渡し日、取付店(または販売店)名、扱者印が記入してあることを確認してください。また、保証書の内容をよくお読みのうえ、大切に保存してください。
- 保証期間は保証書をご確認ください。

保証について

- 保証期間中は
保証書の規定に従って、修理をさせていただきます。保証期間内でも有料になることがありますので保証書の内容をよくご確認ください。例えば、「取扱説明書、施工説明書、貼り付けラベルなどの注意書きに従っていない場合の不具合など」は有料になります。
- 保証期間を過ぎているときは
修理すれば使用できる商品については、ご希望により有料で修理させていただきます。
→「修理を依頼されるときは」「修理料金のしくみ」(P.16)をご確認ください。

部品の交換について

無料修理により交換された部品・商品は東陶機器(株)の所有となります。

補修用性能部品の供給期間

この商品の補修用性能部品(機能維持に不可欠な部品で、使用期間中に取り替えの必要が発生する可能性の大きいもの)の供給期間は製造中止後10年です。

摩耗・劣化する部品の交換

- バルブやパッキンが摩耗・劣化すると水漏れの原因となります。この場合、該当部品の交換が必要です。
- 摩耗・劣化部品の交換は、お求めの取付店・販売店、または東陶メンテナンス(株)(電話番号は裏表紙を参照してください)へ依頼してください。

修理を依頼されるときは

【修理依頼先】

お求めの取付店・販売店または東陶メンテナンス(株)
(電話番号は裏表紙を参照してください)

【ご連絡いただきたい内容】

- ①住所、氏名、電話番号
- ②商品名 ③品番 ④購入日
- ⑤故障内容、異常の状況
(どこから水漏れしているかなど)
- ⑥訪問希望日

【ご不明な点や修理に関するお問い合わせ先】

「TOTOお客様相談室」または「東陶メンテナンス(株)」(電話番号は裏表紙を参照してください)

品番は○部分に貼っているラベル
でご確認ください。

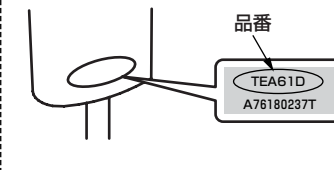

修理料金のしくみ<東陶メンテナンス(株)にご依頼の場合>

修理料金は **技術料** + **部品代** + **出張料** で構成されています。

技術料 は、診断・故障箇所の修理および部品交換・調整・修理完了時の点検などの作業にかかる費用です。

部品代 は、修理に使用した部品代です。

出張料 は、商品のある場所へ技術者を派遣する場合の費用です。

保守管理会社様へ

定期的なメンテ、修理に必要な補修用性能部品・交換要領などは、別冊「メンテナンスマニュアル」に掲載しています。

詳しくは下記アドレスのホームページをご参照ください。

ホームページアドレス：<http://www.com-et.com/kiki/>

注意

- ねじの締め忘れによる水漏れやガタツキなど、正しいお取り替えをされなかったことによる不具合は保証いたしかねますので、あらかじめご了承ください。
- この説明書の中にあります、品番や希望小売価格・送料は予告なく変更する場合がございますので、あらかじめご了承ください。

仕様

品番	TEA61D	TEA61GD	TEA61-1D	TEA61ADX	TEA62ADX	TEA61ADFX	TEA62ADFX	TEA61DF
タイプ	既設取り替え				リモデル			既設取り替え
セット対象小便器	一般小便器				一般小便器 (スプレッター式)	一般小便器	一般小便器 (スプレッター式)	一般小便器
一般地/寒冷地	一般地				寒冷地			
取り付け可能なフラッシュバルブ	T6ORN T60PX T60SX TU100PX (注1)	TG6ORN TG60PN TG60SN (注2)	UF-2 UF-3 UF-4 (注3)	(フラッシュバルブ同梱)			T6ORN T60PF T60SF	
商品寸法 (mm)	76 (幅) × 194 (高さ) × 100 (奥行)							
電源	単3形アルカリ乾電池 × 2本							
電池寿命	月4000回使用で約2年 (寒冷地タイプは使用温度により寿命が短くなる場合があります。)							
感知距離	器具前面より70cm以内							
前洗浄	切り替えスイッチ付き							
洗浄停止モード	センサー停止機能付 (10分)							
設備保護洗浄	24時間洗浄しない場合自動洗浄							
使用温度範囲	1~40℃				-10~40℃ (水温は4~40℃) -5~40℃ (水温は2~40℃)			
給水圧力	最低必要水圧: 0.07MPa (流動時)、最高水圧: 0.75MPa							
給水接続部	15A (ねじサイズ: PJ1/2)							
吐水量	使用状況に応じて約2.5~4.5L/回 (ファジー制御) ※スプレッター式は約2~4L/回							
使用水	水道水							

(注1) 大型押しボタンタイプ (T60PQX、T60SQX) には取り付けできません。
 (注2) 旧TG60タイプ (TG60R、TG60P、TG60S) には取り付けできません。
 (注3) UF-3V型には取り付けできません。
 ※水道水以外で使用される場合は、下記アドレスのホームページをご参照ください。
 ホームページアドレス: <http://www.com-et.com/kiki/>

乾電池の購入について

乾電池は、市販のアルカリ乾電池単3形です。交換の際は、お近くの電器店などでご購入願います。

TOTO®

水栓金具保証書

本書は、本書記載内容で無料修理を行うことをお約束するものです。据え付け引渡し日から下記期間中、故障が発生した場合は本書をご提示のうえ、取付店 (または販売店)、または東陶メンテナンス (株) (フリーダイヤル ☎ 0120-1010-05) に修理をご依頼ください。

お客様	おなまえ	様
	おところ 〒	
取付店/販売店	〒	印
	電話	-
据え付け引渡し日	年	月 日

品番	TEA61型・TEA62型
保証期間	据え付け引渡し日から1カ年
用途	パブリックおよび一般住宅小便器洗浄用

★お客様へ

- この保証書をお受け取りになるときに、据え付け引渡し日、取付店 (または販売店) 名、扱者印が記入してあることを確認してください。保証書は再発行いたしませんので紛失されないよう大切に保存してください。なお、本書は日本国内においてのみ有効です。
- 保証期間中でも、次の場合は有料修理になります。
 - 上記用途以外で使用した場合の不具合。
 - 適切な使用、維持管理を行わなかったことに起因する不具合。
 - メーカーが定める施工説明書などに基づかない施工、専門業者以外による分解などに起因する不具合。
 - 建築躯体の変形など商品以外の不具合に起因する当該商品の不具合。
 - 塗装の色あせなどの経年変化または使用に伴う摩耗などにより生じる外観上の不具合。
 - 海岸付近、温泉地などの地域における強い腐食性の空気環境に起因する不具合。
 - ねずみ、昆虫などの動物の行為に起因する不具合。
 - 火災、落雷、地震、噴火、洪水、津波など天変地異または戦争、暴動など破壊行為による不具合。
 - 電気製品における異常電圧、指定外の使用電源 (電圧・周波数) および外部ノイズなどに起因する不具合。
 - 乾電池・コマパッキンなどの消耗による不具合。
 - 日常のお手入れ箇所 (フィルターなど) や水抜栓などのOリングやパッキンの摩耗・劣化による不具合。
 - 砂やごみなどの配管内流入、および水あか固着に起因する不具合。
 - 温泉水、井戸水などであって水道法に定められた飲料水の水質基準に適合しない水を給水したことに起因する不具合。
 - 寒冷地仕様ではない場合の凍結に起因する不具合。
 - 本書の提示がない場合。
 - 本書にお客様名、据え付け引渡し日、取付店 (または販売店) 名、扱者印の記入のない場合。

・部品の交換について
無料修理により交換された部品・商品は、東陶機器 (株) の所有となります。

※この保証書は、本書に明示した期間、条件のもとにおいて無料修理をお約束するものです。したがって、この保証書によってお客様の法律上の権利を制限するものではありません。保証期間経過後の修理などについてご不明の場合は、「取扱説明書」に記載のお客様相談室または東陶メンテナンス (株) にお問い合わせください。

東陶機器株式会社