

【修理を依頼する前に「故障かな?!と思ったら」(P.24)をご確認ください!】

修理・取り扱いのご相談は  
**まずお求めの取付店・販売店へ**

取付店	〒		印
販売店		電話	—

転居や贈答品などでお求めの取付店・販売店へご相談できない場合は下記TOTO窓口へ

お客様専用窓口

商品の  
お問い合わせは

**TOTO (株) お客様相談室へ**  
**TEL ☎0120-03-1010**  
**FAX ☎0120-09-1010**  
 受付時間：平日 9:00~18:00  
 土・日・祝日 10:00~18:00  
 (夏期休暇・年末年始を除く)

修理のご用命は

**TOTOメンテナンス (株) 修理受付センターへ**  
**TEL ☎0120-1010-05**  
**FAX ☎0120-1010-02**  
 受付(年中無休)  
 受付時間：関東・甲信越地区 8:00~20:00  
 上記以外の地区 9:00~20:00  
 訪問修理(年中無休：一部地域を除く)  
 営業時間： 9:00~18:00

補修用品の  
ご購入は

**TOTOメンテナンス (株) TOTOパーツセンターへ**  
**TEL ☎0120-8282-55**  
**FAX ☎0120-8272-99**  
 受付時間：平日 9:00~18:00  
 土・日・祝日 10:00~18:00  
 (夏期休暇・年末年始を除く)

インターネットホームページ <http://www.toto.co.jp/>

再生紙を使用しています。

工事店さま  
へのお願い

貴店名ならびに取付日を保証書にご記入のうえ、お客様にお渡しください。  
 また、定期的に交換が必要な部品があることをお客様に必ずお伝えください。

# サーモスタットシャワー金具・バス水栓 (オートストップ) TMF49型



安全上の注意…………… 1 ~ 6  
 各部のなまえ…………… 7 ~ 9

はじめに

ご使用前に…………… 10 ~ 12  
 つかいかた…………… 13 ~ 18

つかいかた

日ごろのお手入れ… 19 ~ 21  
 定期的な点検…………… 22  
 定期的な部品交換のお願い… 23

お手入れ

■このたびは、TOTOサーモスタットシャワー金具・バス水栓をお求めいただきまして、誠にありがとうございます。この取扱説明書をよくお読みのうえ、正しくお使いください。

故障かな?!と思ったら… 24 ~ 26  
 アフターサービス… 27 ~ 29

こんなときは



■この取扱説明書は保証書付きですので大切に保存しておいてください。

保証書……………30  
 お問い合わせ先……………裏表紙





# 安全上の注意 (安全のために必ずお守りください)

ご使用前に、この「安全上の注意」をよくお読みのうえ、正しくお使いください。



- お読みになったあとは、お使いになる方がいつでも見られる場所に必ず保存してください。
- この説明書では、商品を安全に正しくお使いいただき、あなたや他の人々への危害や、財産への損害を未然に防止するために、いろいろな表示をしています。その表示と意味は次のようになっています。

表示	意味
 <b>警告</b>	この表示の欄の内容を無視して誤った取り扱いをすると、人が死亡または重傷を負う可能性が想定される内容を示しています。
 <b>注意</b>	この表示の欄の内容を無視して誤った取り扱いをすると、傷害または、物的損害が発生する可能性が あることを示しています。

■お守りいただく内容の種類を、次の絵表示で区分し、説明しています。

	 は、してはいけない「禁止」内容です。左図は、「分解禁止」を示します。
	 は、必ず実行していただく「強制」内容です。左図は、「必ず実行」を示します。

品番によっては、図と現品の形状が一部異なります。

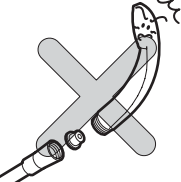
警告	
 <b>禁止</b>	<b>給湯温度は85℃より高温で使用しない</b> 85℃より高温でご使用になると、水栓の寿命が短くなり、破損して、やけどしたり、水漏れにより家財などをめらす財産損害発生のおそれがあります。 
	<b>この商品を構成する部品以外の取り付けや、部品の取り外しなどの改造はしない</b> 商品の性能を損ない、やけど・けがをしたり、水漏れにより家財などをめらす財産損害発生のおそれがあります。 

警告	
 <b>禁止</b>	<b>小さい子供だけで使用させない</b> やけど・けがをするおそれがあります。 
	<b>シャワーを使用する際は、吐水口から水を出さない</b> シャワーの温度が急上昇し、やけどをするおそれがあります。 
 <b>分解禁止</b>	<b>この説明書に記載された項目以外は分解しない</b> 破損して、やけど・けがをしたり、水漏れにより家財などをめらす財産損害発生のおそれがあります。 
 <b>接触禁止</b>	<b>本体左側に直接、触れない</b> 給湯側のため高温になっており、やけどをするおそれがあります。 
	<b>高温の湯を使うときは、吐水口および水栓本体に直接、触れない</b> 吐水口および水栓本体は高温になっているのでやけどをするおそれがあります。 
 <b>必ず実行</b>	<b>湯水を使う前に、必ず手で適温であることを確かめる</b> 高温の湯が出て、やけどをするおそれがあります。また、スパウトとシャワーの切り替えや、シャワー吐水状態の切り替えを行ったときに、温度が高くなる可能性がありますのでご注意ください。 

## 警告

**使う前に、吐水口側かシャワー側かを確認する**

間違えると、不意に水をかぶったり、やけどをするおそれがあります。

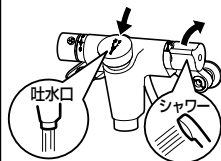

**温度調節ハンドルの温度位置を確かめて水を出す**

高温の湯が出て、やけどをするおそれがあります。

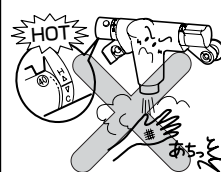

**高温の湯を使ったあとは、必ず温度調節ハンドルの目盛りを"40"以下に戻す**

次に使用する際、いきなり高温の湯が出てやけどをするおそれがあります。

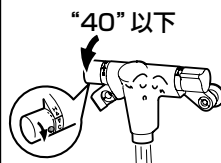

**高温の湯を使ったあとは、しばらく水を流す**

次に使用する際、水栓内に残っている高温の湯が出て、やけどをするおそれがあります。

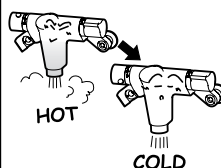

**温度調節ハンドルはゆっくり回す**

温度調節ハンドルを急に回すと、温度が急上昇し、やけどをするおそれがあります。

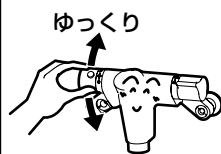

**定期的(年2回)に、配管まわりの水漏れや、ガタツキがないか確認する**

劣化・摩耗などで部品が破損し、やけど・けがをしたり、水漏れにより家財などをめらす財産損害発生のおそれがあります。

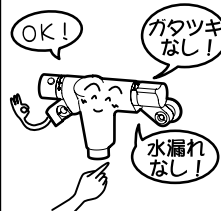

必ず実行

## 警告

**逆止弁は安全を確保するために定期的に交換する**

(P.23を参照してください)

逆止弁が正常に機能しないと、状況によっては、水栓から一度吐水した水が逆流するおそれがあります。また、水漏れなど予想しない事故の原因になります。



**フィルターの掃除をする際は、いきなりふたをゆるめずに、必ず止水栓または配管部の元栓を閉めてから行う**

また、本体左側および湯側フィルター部が熱くないことを確認する

(P.20を参照してください)

高温の湯が出て、やけどをしたり、水漏れにより家財などをめらす財産損害発生のおそれがあります。

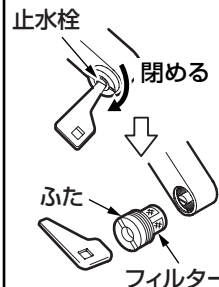

**湯側の流量調節をするときは十分に注意する**

熱湯が出て、やけどをするおそれがあります。



**給水圧力は給湯圧力より必ず高くするか、同圧にする**

また、湯側を加圧する場合でも、必ず湯側圧力を水側より低くする

給湯圧力を給水圧力より高くすると、正常な温度調節ができなくなり、やけどをするおそれがあります。

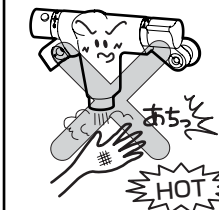

**万一、凍結した場合は、温度調節ハンドルの目盛り"40"と吐水温度がっているか確認する**

凍結すると、設定温度がずれてやけどをするおそれがあります。

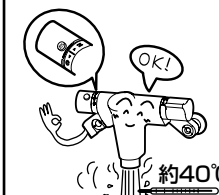

必ず実行

## ⚠ 警告



禁止

### シャワーには熱湯(60℃以上)を通さない

シャワーヘッドが破損して、やけど・けがをするおそれがあります。  
シャワーを浴びる場合は、安全のため、45℃以下の適温でご使用ください。



## ⚠ 注意



禁止

### 強い力や衝撃を与えない

破損して、水漏れにより家財などをめらす財産損害発生のおそれがあります。

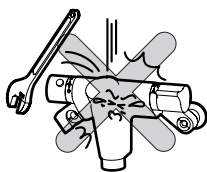

### 凍結が予想される場所に設置しない

部品が破損し、水漏れにより家財などをめらす財産損害発生のおそれがあります。  
凍結による破損は保証期間内でも有料修理となります。  
凍結のおそれがある場合は、水栓周囲の温度が氷点下にならないようにしてください。



### シャワー開閉ハンドルおよびシャワー開閉ボタンはゆっくり操作する

急に閉めると「ドン」という音がして配管に衝撃が加わり、水漏れにより家財などをめらす財産損害発生のおそれがあります。

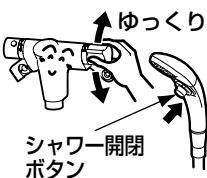

必ず実行

### 長期間使用しないときは、止水栓または配管部の元栓を閉める

水漏れなど予想しない事故の原因になります。

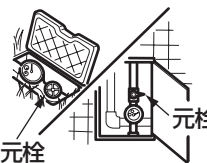

## ⚠ 注意



必ず実行

### クリックタイプ

#### クリックタイプのシャワーに接続されている調圧弁は外さない

調圧弁を使用しなかった場合、シャワーホース内の水圧が高くなり、シャワーホースが破損したり、水漏れにより家財などをめらす財産損害発生のおそれがあります。



### クリックタイプ

#### 入浴後は、必ずシャワーの開閉ボタンを"開"の状態にし、水栓の切替ハンドルで水を止める

シャワー開閉ボタンにて、長時間水を止めた場合、シャワー散水板から水漏れするおそれがあります。

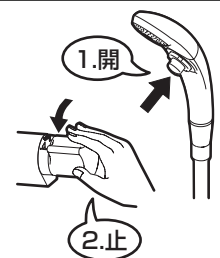

# 各部のなまえ

ボタンを押すだけで吐水口またはシャワーから一定量水が出て、自動的に止まります。節水・省エネに役立ちます。

## TMF49C型・TMF49W型

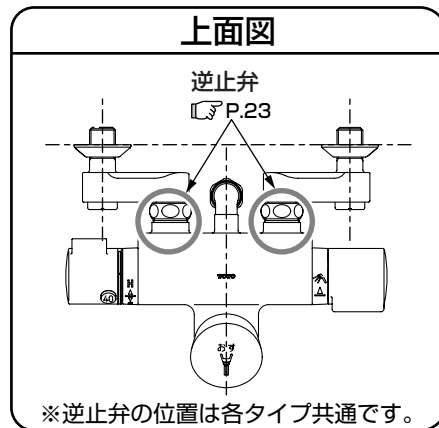
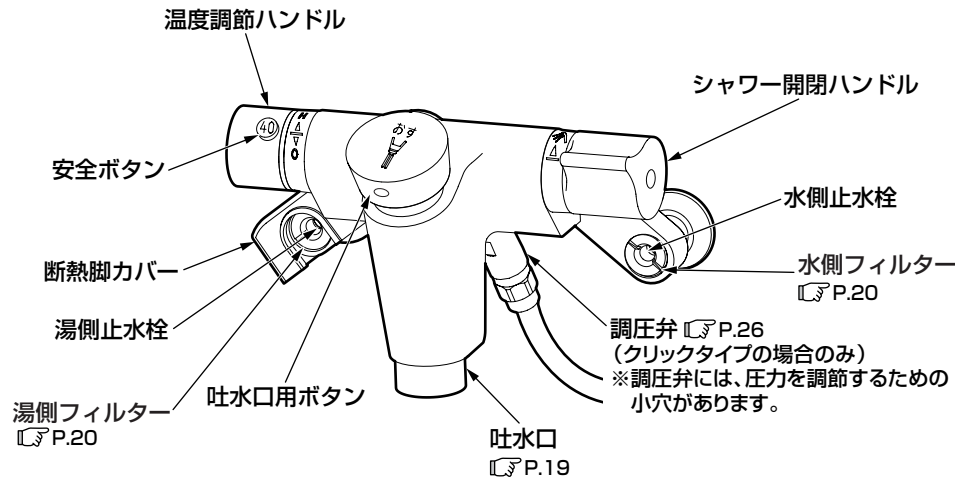

※品番によっては、図と現品の形状が一部異なります。  
※樹脂ホース（メタル調）は、使用していると黄色に変色することがあります。

## TMF49C1型

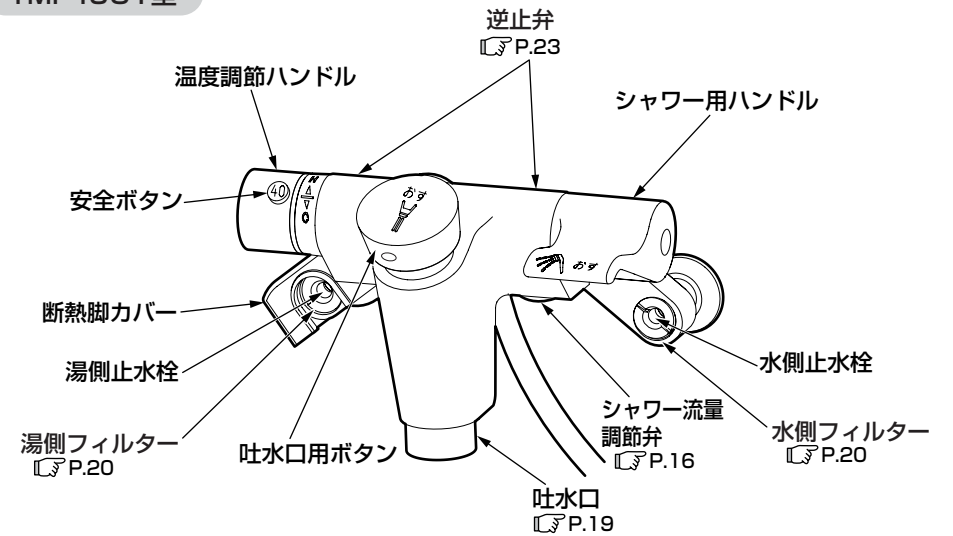

## TMF49C2型

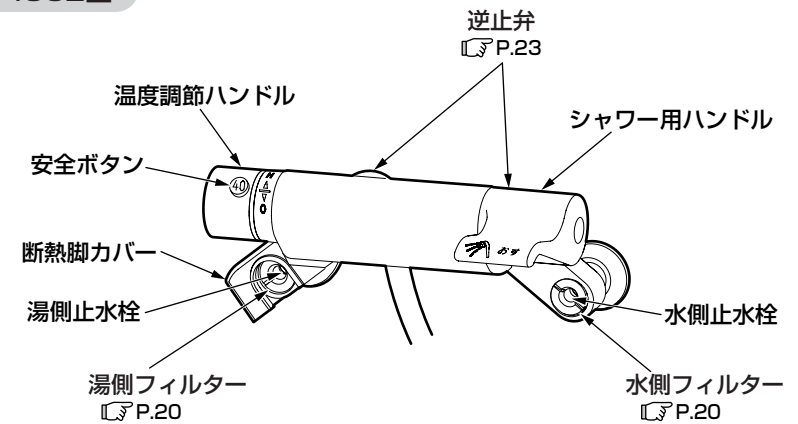

※品番によっては、図と現品の形状が一部異なります。  
※樹脂ホース（メタル調）は、使用していると黄色に変色することがあります。

# ご使用前に

## 吐水温度の確認

温度調節ハンドルは工場で設定していますが使用条件（給水・給湯圧力、給湯温度）が異なると、表示どおりの吐水温度にならないことがあります。吐水温度が表示どおりになっているか以下の要領で確かめてください。

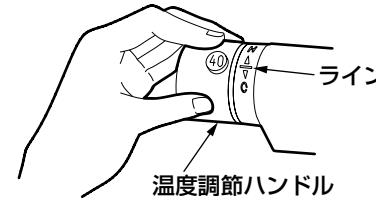

TMF49C型・TMF49W型

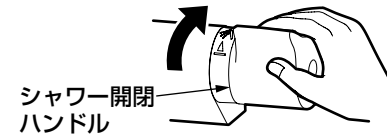

TMF49C1型・TMF49C2型



TMF49A型

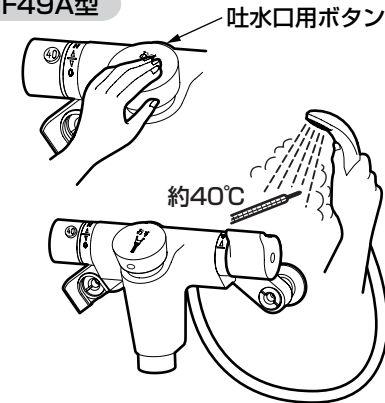

### 1. 給湯機の給湯温度を設定する。

給湯機の給湯温度は吐水温度より10℃以上高く設定してください。

例えば、40℃の湯を出したい場合、給湯機の設定温度は50℃以上に設定してください。

誤操作などによるやけど防止のため、60℃給湯をおすすめします。

### 2. 温度調節ハンドルの目盛り"40"をラインに合わせる。

### 3. シャワーもしくは吐水口から水を出す。

TMF49C型・TMF49W型

シャワー用開閉ハンドルを上いっぱいに戻す。

TMF49C1型・TMF49C2型

シャワー用ハンドルを押す。

TMF49A型

吐水口用ボタンを押す。

### 4. 吐水温度を確認する。

吐水温度が適温（約40℃）であればそのままご使用いただけます。吐水温度が適温からずれている場合は、P.11を参照し、設定し直してください。

TMF49A型

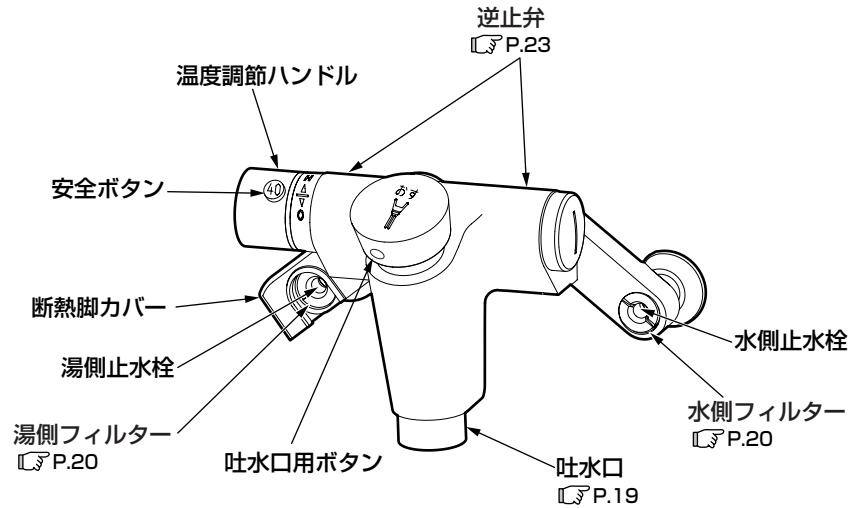

シャワーバリエーション ※商品によりいずれかのシャワーがセットされます。

スプレー

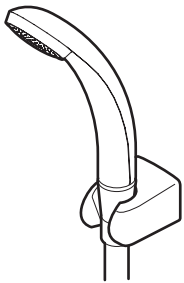

クリック



※クリックシャワーのつかいかたはP.16の「クリックシャワーのつかいかた」を参照してください。

※品番によっては、図と現品の形状が一部異なります。

※樹脂ホース（メタル調）は、使用していると黄色に変色することがあります。

## 温度調節ハンドルの設定

※吐水温度が表示どおりになっていないときに行ってください。

TMF49C型・TMF49W型

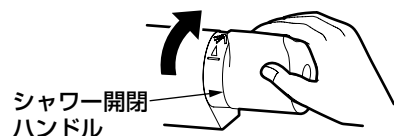

TMF49C1型・TMF49C2型

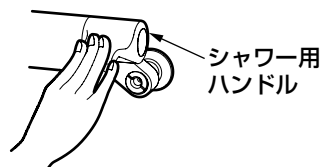

TMF49A型

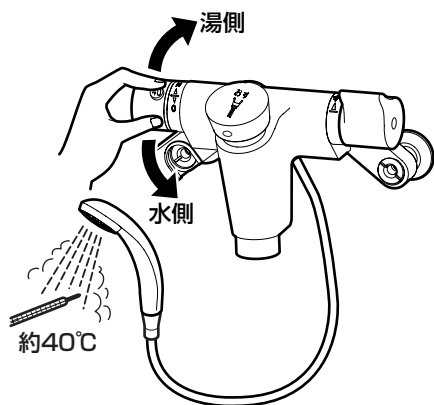

### 1. シャワーもしくは吐水口から水を出す。

TMF49C型・TMF49W型

シャワー用開閉ハンドルを上いっぱい回す。

TMF49C1型・TMF49C2型

シャワー用ハンドルを押す。

TMF49A型

吐水口用ボタンを押す。

### 2. 温度調節ハンドルを目盛りに関係なく適温（約40℃）の湯が出る位置まで回す。

温度調節ハンドルは目盛り"40"付近でロックされますので、これより高温の湯を出したいときは、安全ボタンを押しながら回してください。

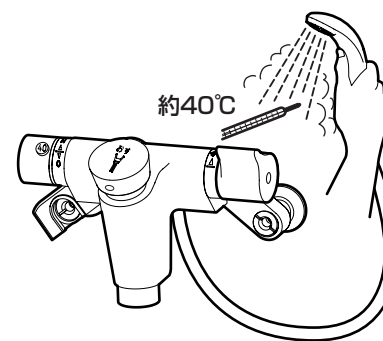
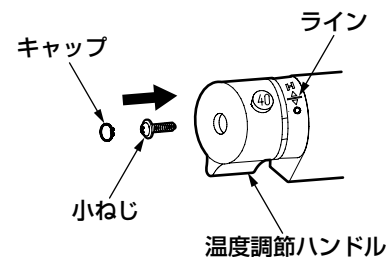
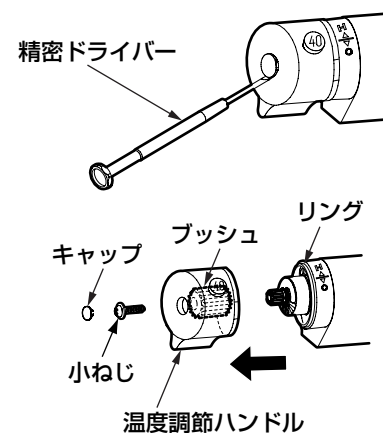

### 3. 温度調節ハンドルを外す。

温度調節ハンドルが回らないように注意してキャップ・小ねじを外してハンドルを抜き取ってください。

プッシュ、リングが外れた場合、元どおりに差し込んでください。



豆知識

キャップは精密ドライバーなどの先の細いものを使用し、めっき表面を傷つけないように注意しながら外してください。

### 4. 温度調節ハンドルを取り付ける。

安全ボタン"40"の文字とラインを合わせて温度調節ハンドルをはめ込み、小ねじで固定してキャップを取り付けてください。

### 5. 固定後に適温（約40℃）の湯が出ているか確認する。

# つかいかた

## 温度調節のしかた

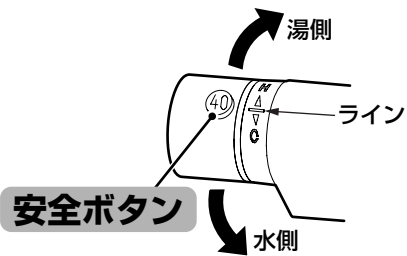

### 温度調節ハンドルを回す。

目盛り"40"を目安とし、お好みの温度をラインに合わせてください。

40℃以上の湯を出すには

### 安全ボタンを押しながら回す。

安全ボタンを押して高温を使用された場合は、ハンドルを必ず目盛り"40"以下に戻しておいてください。

#### 豆知識

誤操作などによるやけど防止のため、60℃給湯をおすすめします。

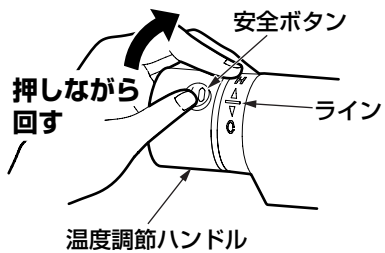

#### 豆知識

### 吐水温度について

シャワー専用タイプの場合、安全のため、熱湯が出ない構造になっています。(温度調節ハンドルの設定を正しく行った場合、吐水可能な最高温度は約45℃です)



## 吐水口から水(湯)を出す



### 吐水口用ボタンを押して放す。

吐水口から一定量水が出て、自動的に止まります。

## シャワーから水(湯)を出す・止める

シャワー用ハンドル

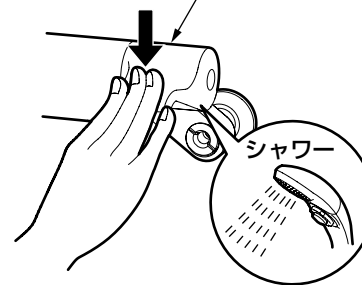

TMF49C1型・TMF49C2型

### シャワー用ハンドルを押して放す。

シャワーから一定時間水が出て、自動的に止まります。

取り付け直後はエア溜まりの影響で止水まぎわにシャワーヘッドが振動する場合があります。数回の水出し操作を行ってください。



## シャワーから水(湯)を出す・止める



### TMF49C型・TMF49W型 シャワー開閉ハンドルを上を回す。

水が出ます。  
また、上いっぱいになると流量が最大になります。

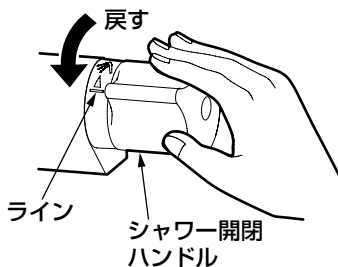

### シャワー開閉ハンドルをラインの位置まで戻す。

水が止まります。

シャワー開閉ハンドルはゆっくり操作してください。  
ウォーターハンマー現象が発生する場合があります。

#### 豆知識

- シャワーの水を止めたあと、シャワーからしばらく水が垂れることがあります。これはシャワーヘッド内部の残留水が排出されるものです。数分間止まらないときは、ハンドルが完全に閉まっているか確認してください。
- 「ウォーターハンマー現象」とは、急に水を止めたときに「ドン」という大きな音がする現象で、水栓の不具合ではありません。配管の損傷や水漏れの原因となる場合がありますのでご注意ください。



## 止水栓による流量調節

流量が多すぎる場合などに、止水栓でお好みの量に調節できます。

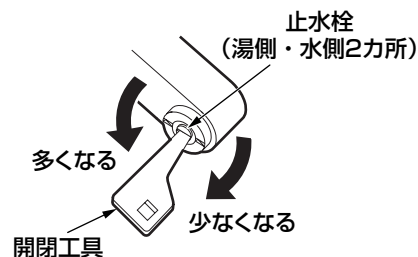

### 止水栓のねじを回す。

時計回りに回すと流量が少なくなり、反時計回りに回すと多くなります。

吐水口からの水が、10秒程度で洗面器(容量約3L)がいっぱいになるように調節してください。

## クリックシャワーのつかいかた



### シャワー開閉ボタンを押す。

シャワーを一時的に止めることができます。

- ※ シャワー開閉ボタンはゆっくり操作してください。ウォーターハンマー現象が発生する場合があります。
- ※ 入浴が終わりましたら、必ずシャワー開閉ボタンを「開」の状態にしたまま、水栓の切替ハンドルで水を止めてください。

## シャワー流量調節弁による流量調節



### TMF49C1型 シャワー流量調節弁を回す。

時計回りに回すと流量が少なくなり、反時計回りに回すと多くなります。

20秒程度で洗面器(容量約3L)がいっぱいになるように調節してください。

## 1 回分の吐水量の調節 (吐水口側)

お好みの吐水量が得られない場合に行ってください。  
(洗面器一杯程度が目安です)

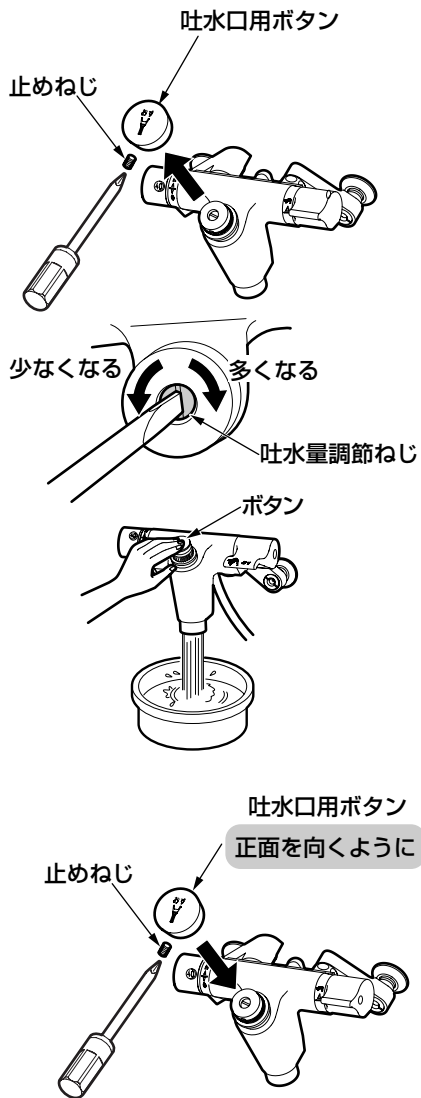

1. 止めねじをゆるめて吐水口用ボタンを引き抜き、取り外す。

2. ドライバーを差し込み、吐水量調節ねじを回す。

時計回りに回すと吐水量が多くなり、  
反時計回りに回すと少なくなります。  
(一回転で約1.5Lの調節ができます)

3. ボタンを一度押して吐水量を確認する。

4. 好みの量に調節し、取外しと逆の手順で取り付ける。

※吐水口用ボタンをマークが正面を向くようにはめ込んでください。  
※止めねじはゆるまないよう十分に締め付けてください。

## 1 回分の吐水時間の調節 (シャワー側)

お好みの吐水時間が得られない場合に行ってください。  
(25秒程度が目安です)

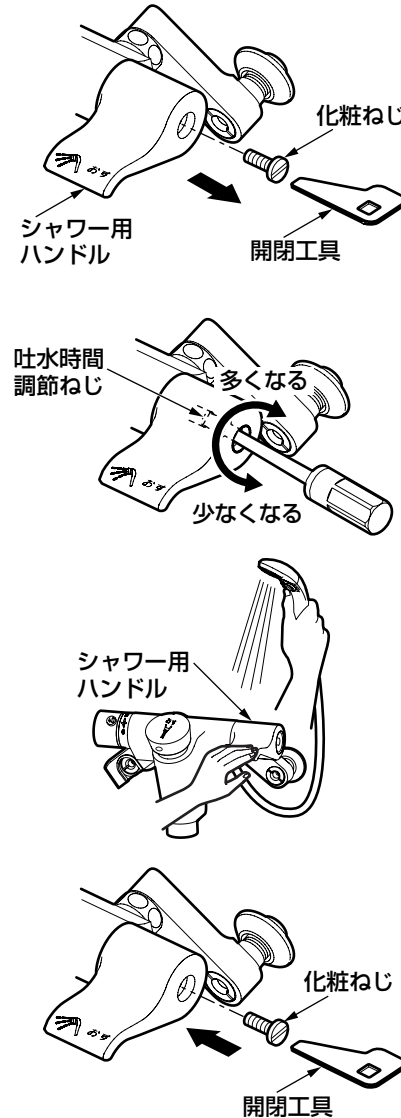

TMF49C1型・TMF49C2型

1. 化粧ねじを取り外す。

2. 化粧ねじの穴よりマイナスドライバーを差し込み、吐水時間調節ねじを回す。

時計回りに回すと吐水時間が長くなり、  
反時計回りに回すと短くなります。  
(一回転で約4秒の調節ができます。)

3. シャワー用ハンドルを一度押して吐水時間を確認する。

4. 好みの時間に調節したあと、化粧ねじを確実に取り付ける。

# 日ごろのお手入れ

十分な機能を発揮させるため、また、美しく衛生的にご使用いただくために日ごろのお手入れをお願いいたします。

## 吐水口のお手入れ

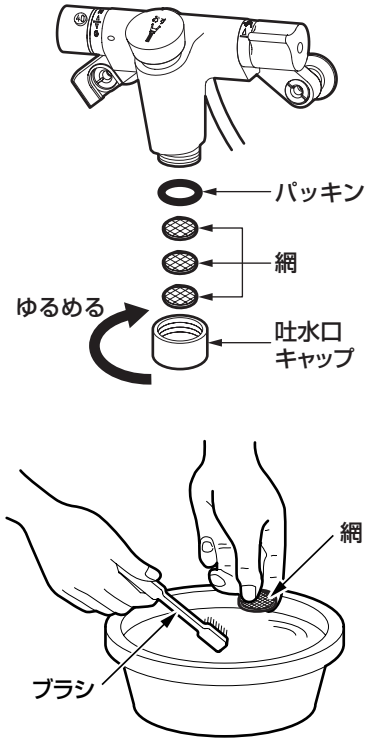

1. 吐水口キャップを回して外す。  
外れないときはゴム手袋などを使用して外してください。
2. 吐水口キャップや網に詰まったごみや汚れをブラシなどで取り除く。
3. 吐水口キャップに網・パッキンを入れ、取り付ける。

分解するときは、部品を紛失しないように注意してください。

## フィルターのお手入れ

**重要**

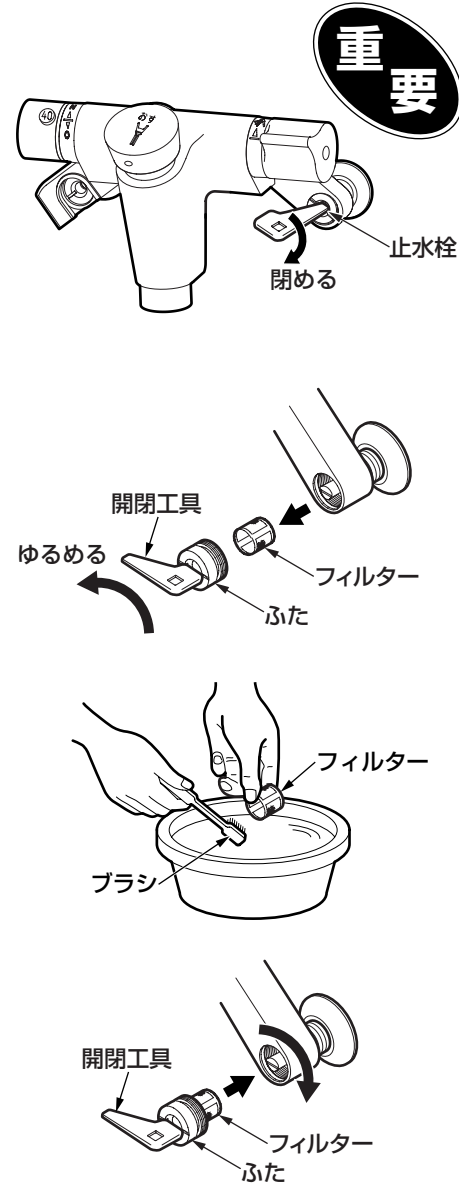

1. 開閉工具で湯側・水側の止水栓を閉める。

2. 開閉工具をふたの溝に差し込み、ゆるめてふたとフィルターを取り出す。

※フィルターは、湯側・水側の2カ所あります。  
※湯側フィルター部が熱くないことを確認してください。

3. フィルターに詰まったごみや汚れをブラシなどで取り除く。

4. フィルターをふたに組み付ける。

5. ふたを取り付け、止水栓または元栓を開ける。

# 定期的な点検

安全・快適にご使用いただくために、以下の点検をお願いします。

## 布を使用したお手入れ

### ●軽い汚れの場合

水またはぬるま湯に浸した布をよく絞って汚れをふき取ってください。

### ●ひどい汚れの場合

適量にうすめた浴室用中性洗剤を含ませた布で汚れをふき取ったあと、水洗いし、からぶきしてください。

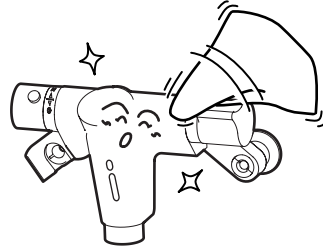

## TOTO水あかクリーナーでのお手入れ

水栓の表面に付着した水あかなどの汚れ落としには水栓に傷をつけずに汚れを効果的に除去できるTOTO水あかクリーナーのご使用をおすすめします。

お求めに関するお問い合わせ先：  
TOTOショールームまたはTOTOパーツセンター

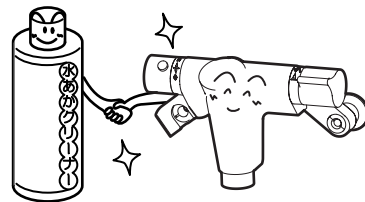

### お願い

水栓の表面を傷つけるものは使用しないでください。

- TOTO水あかクリーナー以外の酸性洗剤、塩素系漂白剤、アルカリ性洗剤
- シンナー、ベンジンなどの溶剤
- クレンザー、磨き粉など、粗い粒子を含んだ洗剤
- ナイロンたわし、たわし、ブラシなど

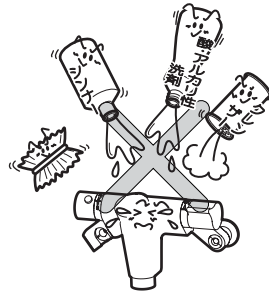

## 配管まわりの水漏れ (年2回)



配管まわりの水漏れがないか確認する。

劣化・摩耗などで部品が破損し、けがをしたり、水漏れして家財などをめらす財産損害発生のおそれがあります。

水漏れしている場合は、止水栓または元栓を閉め(P.24参照)、お求めの取付店・販売店またはTOTOメンテナンス(株)へ修理をご依頼ください。

## 本体部のガタツキ (年2回)

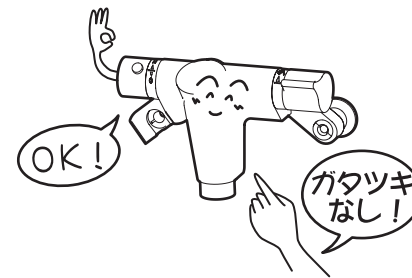

本体部のガタツキを確認する。

本体部にガタツキがあるままお使いになると、配管に負荷がかかり、水漏れの原因になります。

本体部にガタツキがある場合は、お求めの取付店・販売店またはTOTOメンテナンス(株)へ修理をご依頼ください。

## 温度調節ハンドルの操作性 (月1回)

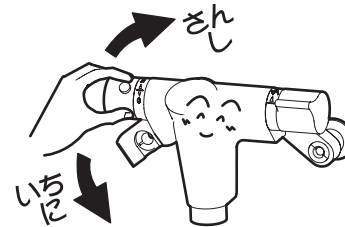

ときどき温度調節ハンドルを回す。

温度調節ハンドルを長期間回さずに使用すると機能部に水あかなどが付着し、温度調節機能が損なわれるおそれがあります。

動きが悪い場合は、お求めの取付店・販売店またはTOTOメンテナンス(株)へ修理をご依頼ください。

# 定期的な部品交換のお願い

安全・快適にご使用いただくために、以下について定期的に部品の交換が必要です。

## 逆止弁の交換

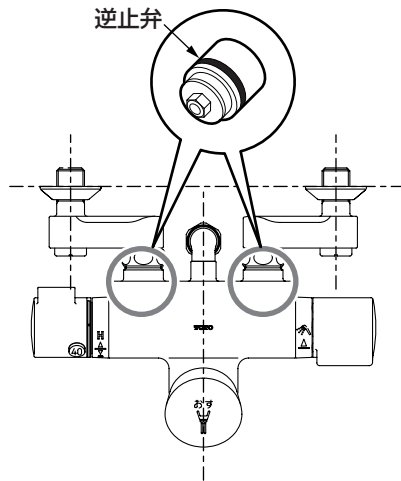

逆止弁が正常に機能しないと、状況によっては、水栓から一度吐水した水が逆流するおそれがあります。また、水漏れなど予想しない事故の原因になります。

逆止弁の交換は、お求めの取付店・販売店、またはTOTOメンテナンス(株)へ依頼してください。

TOTOメンテナンス(株)にご依頼の場合、修理料金は、**技術料** + **部品代** + **出張料**がかかります。

※ご依頼されたアフターサービスの履歴をメモしておくと便利です。

年月日	サービス内容	担当者

# 故障かな?!と思ったら

## 緊急時の水の止め方

配管まわりの水漏れや、水が止まらないなど、緊急を要するときは下図の要領で止水栓または元栓を閉めてください。

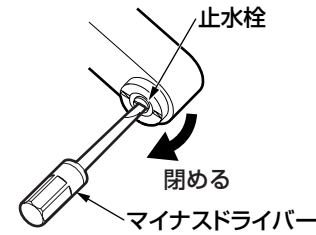

マイナスドライバーを差し込み、止水栓を閉める。

それでも止まらない場合は元栓を閉める。

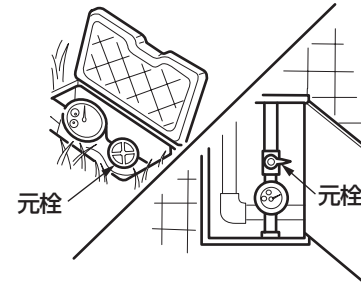

お手入れ

こんなときは

●次のような場合は、故障ではありません。修理を依頼される前に以下のことをお調べになり、それでも直らないときは、お求めの取付店・販売店、またはTOTOメンテナンス(株)へ修理を依頼してください。詳しくはアフターサービス(P.27)をご確認ください。

修理を依頼される前に			
現象	お調べいただくところ	処置のしかた	参照ページ
水が止まらない	<TMF49C型・TMF49W型> シャワー開閉ハンドルは止水位置に合っていますか。 (全閉になっていますか)	シャワー開閉ハンドルを止水位置に合わせる。	15ページ
	シャワーからの水垂れはシャワーヘッド内部の残留水が排出されるものです。故障ではありません。	—	15ページ
流量が少ない	止水栓は十分に開いていますか。	止水栓で流量を調節する。	16ページ
	<TMF49C1型> 流量調節弁による調節は行っていますか。	流量調節弁で流量を調節する。	16ページ
	吐水口・フィルターの目詰まりはありませんか。	吐水口・フィルターの掃除をする。	19・20ページ
	ガス給湯機と組み合わせてご使用の場合、能力切替式のものでは適正能力にセットされていますか。	ガス給湯機の能力を適正能力にセットする。	—
高温しか出ない	水側の止水栓は十分に開いていますか。	止水栓で流量を調節する。	16ページ
低温しか出ない	給湯機から十分な湯がきていますか。	給湯機の設定温度・作動を確認する。	10ページ
	湯側の止水栓は十分に開いていますか。	止水栓で流量を調節する。	16ページ
温度調節がうまくできない	給湯機から十分な湯がきていますか。	給湯機の設定温度・作動を確認する。	10ページ
	吐水口・フィルターの目詰まりはありませんか。	吐水口・フィルターの掃除をする。	19・20ページ

修理を依頼される前に			
現象	お調べいただくところ	処置のしかた	参照ページ
温度調節がうまくできない	温度調節ハンドルの設定は合っていますか。	温度調節ハンドルの設定を確認する。	11ページ
	湯側・水側の止水栓は十分に開いていますか。	止水栓で流量を調節する。	16ページ
1回分の吐水量が多い	吐水量の調節は行っていますか。	吐水量の調節をする。	17・18ページ
1回分の吐水量が少ない	吐水量の調節は行っていますか。	吐水量の調節をする。	17・18ページ
調圧弁から水が出る	シャワーヘッドの開閉ボタンを押したときに、小穴より少量の水が出ていますか。	小穴より水が入り、空気と一緒にその水が出ることはありません。特に問題ありません。	—
	小穴よりポタポタと水漏れが続いていますか。	調圧弁一式を交換する。	—

止水栓の位置がわからない場合は、「各部のなまえ」(P.7~9)を参照してください。

●以下のような現象が発生することがありますが、故障ではありません。

現象	説明
高温が出ない (シャワー専用タイプの場合)	安全のため、温度調節ハンドルを湯側いっぱいにも回しても約45℃までしか出ない構造になっています。

# アフターサービス

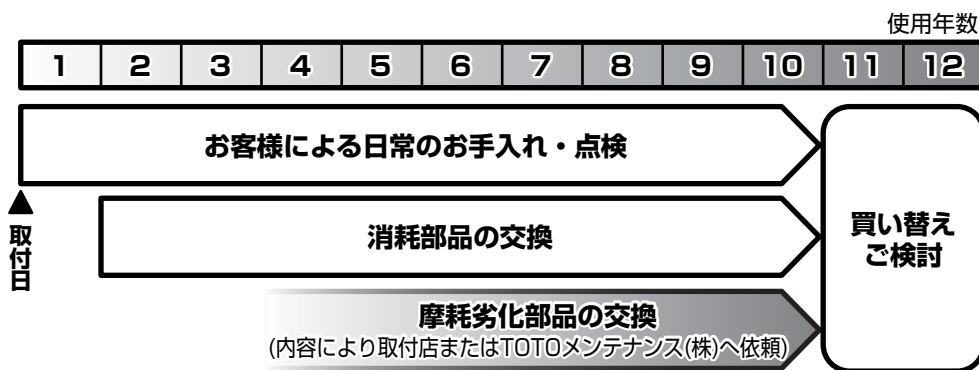

【修理を依頼する前に「故障かな? !」と思ったら】(P.24)をご確認ください!】

## 保証書 (この説明書のP.30が保証書になっています)

●この商品は保証書の内容に従って保証されています。取付日、取付店 (または販売店) 名、扱者印が記入してあることを確認してください。また、保証書の内容をよくお読みのうえ、大切に保存してください。

●保証期間は保証書をご確認ください。

## 保証について

### ●保証期間中は

保証書の規定に従って、修理をさせていただきます。保証期間内でも有料になることがありますので保証書の内容をよくご確認ください。例えば、「取扱説明書、施工説明書、貼付ラベルなどの注意書きに従っていない場合の不具合など」は有料になります。

### ●保証期間を過ぎているときは

修理すれば使用できる商品については、ご希望により有料で修理させていただきます。  
→「修理を依頼されるときは」「修理料金のしくみ」(P.29)をご確認ください。

## 部品の交換について

無料修理により交換された交換前の部品・商品はTOTO株式会社の所有となります。

## 補修用部品の供給期間

この商品の補修用部品 (機能維持に不可欠な部品で、使用期間中に取り替えの必要が発生する可能性の大きいもの) の供給期間は製造中止後10年です。

## 補修用部品のお求めは

- 部品が破損したり、汚れが落ちないときなどに交換できる補修用部品を取り揃えております。  
詳しくは「TOTOメンテナンス(株) TOTOパーツセンター」にお問い合わせください。

### TOTOメンテナンス(株) TOTOパーツセンターでご購入の場合

#### ■お届けについて

ご注文から2週間以内に宅配便でお届けします。  
※ご注文が集中し、商品の品切れによりお届け日が遅れる場合があります。あらかじめご了承ください。またお届けが大幅に遅れる場合は、お届け予定日をご連絡いたします。

#### ■お支払いについて

1回のご注文額	送 料	お届けした宅配業者に、商品代、送料、消費税相当額をお支払いください。 (2007.2現在)
10,000円 (税別) 以上の場合	無 料	
10,000円 (税別) 未満の場合	500円 (税込525円)	

#### ■返品・交換について

補修用部品の不良などによる返品、交換については、商品到着後8日以内にTOTOパーツセンターまでご返送ください。  
送料はTOTOパーツセンターが負担し商品を送付させていただきます。  
お客様のご都合による返品、交換については、商品到着後8日以内にTOTOパーツセンターまでご返送ください。なお送料はお客様負担となりますのでご了承ください。お客様の元で、汚れたり破損した商品や、一度ご使用になられた商品の返品、交換はいたしかねますので、あらかじめご了承ください。

## 保守管理会社様へ

定期的なメンテ、修理に必要な補修用部品・交換要領などを掲載した、別冊「メンテナンスマニュアル」を準備しております。

詳しくは下記アドレスのホームページをご参照ください。

ホームページアドレス : <http://www.com-et.com/kiki/>

## 注 意

- ねじの締め忘れによる水漏れやガタツキなど、正しいお取り替えをされなかったことによる不具合は保証いたしかねますので、あらかじめご了承ください。
- この説明書の中にあります、品番や希望小売価格・送料は予告なく変更する場合がございますので、あらかじめご了承ください。

## 摩耗・劣化する部品の交換

- バルブやパッキンが摩耗・劣化すると水漏れの原因となります。この場合、該当部品の交換が必要です。
- 摩耗・劣化部品の交換は、**お求めの取付店・販売店、またはTOTOメンテナンス(株)**へ依頼してください。

## 修理を依頼されるときは

### 【修理依頼先】

お求めの取付店・販売店またはTOTOメンテナンス(株)

### 【ご連絡いただきたい内容】

- ①住所、氏名、電話番号
- ②商品名 ③品番 ④取付日
- ⑤故障内容、異常の状況  
(どこから水漏れしているかなど)
- ⑥訪問希望日

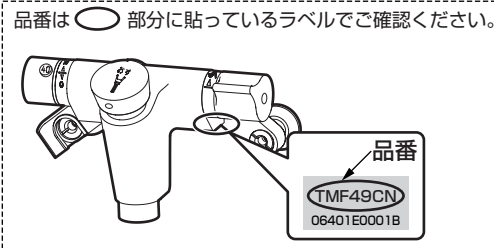

### 【お客様の個人情報のお取り扱い】

お客様からお預かりした個人情報は、関連法令および社内諸規定に基づき、慎重かつ適切にお取り扱いします。  
詳細は、TOTOホームページ (<http://www.toto.co.jp/>) をご覧ください。

### 【ご不明な点や修理に関するお問い合わせ先】

「TOTOお客様相談室」または「TOTOメンテナンス(株)」

## 修理料金のしくみ<TOTOメンテナンス(株)にご依頼の場合>

修理料金は **技術料** + **部品代** + **出張料** で構成されています。

**技術料** は、診断・故障箇所の修理および部品交換・調整・修理完了時の点検などの作業にかかる費用です。

**部品代** は、修理に使用した部品代です。

**出張料** は、商品のある場所へ技術者を派遣する場合の費用です。

# TOTO®

## 水栓金具保証書

本書は、本書記載内容で無料修理を行うことをお約束するものです。取付日から下記期間中、故障が発生した場合は本書をご提示のうえ、取付店(または販売店)、またはTOTOメンテナンス(株)(TEL ☎0120-1010-05 FAX ☎0120-1010-02)に修理をご依頼ください。

お客様	おなまえ	様
	おところ 〒	
取付店/販売店	〒	印
	電話	-
取付日/ご購入日	年	月 日

商品名	サーモスタットシャワー金具・バス水栓
品番	TMF49型
保証期間	取付日/ご購入日から2カ年
用途	一般住宅浴室用

### ★お客様へ

- ・この保証書をお受け取りになるときに、取付日、取付店(または販売店)名、扱者印が記入してあることを確認してください。保証書は再発行いたしませんので紛失されないよう大切に保存してください。なお、本書は日本国内においてのみ有効です。
- ・保証期間中でも、次の場合は有料修理になります。
  - (1) 上記用途以外で使用した場合の不具合。
  - (2) 適切な使用、維持管理を行わなかったことに起因する不具合。
  - (3) 弊社が定める施工説明書などに基つかない施工、専門業者以外による分解などに起因する不具合。
  - (4) 建築躯体の変形などに起因する商品の不具合。
  - (5) 塗装の色あせなどの経年変化または使用に伴う摩耗などにより生じる外観上の不具合。
  - (6) 金属の腐食しやすい環境(海岸付近、温泉地など)に起因する不具合。
  - (7) ねずみなどの動物や昆虫が噛んだり、動物や昆虫の死骸が本商品内に残留することなどに起因する不具合。
  - (8) 火災、落雷、地震、噴火、洪水、津波など天変地異または破壊行為による不具合。
  - (9) 電気製品における異常電圧、指定外の使用電源(電圧・周波数)および送電線・周辺器具など外部から発生する電磁波に起因する不具合。
  - (10) 部品(乾電池など)の消耗による不具合。
  - (11) 日常のお手入れ箇所(フィルターなど)や水抜栓などのOリングやパッキンの摩耗・劣化による不具合。
  - (12) 砂やごみなどの配管内流入、および水あか固着に起因する不具合。
  - (13) 水道に関する国の基準(水道法)に定められた飲料水の水質基準に適合しない水を給水したことに起因する不具合。
  - (14) 凍結に起因する不具合。
  - (15) 本書の提示がない場合。
  - (16) 本書にお客様名、取付日、取付店(または販売店)名、扱者印の記入のない場合。
- ・部品の交換について  
無料修理により交換された交換前の部品・商品は、TOTO株式会社の所有となります。

※この保証書は、本書に明示した期間、条件のもとにおいて無料修理をお約束するものです。したがって、この保証書によってお客様の法律上の権利を制限するものではありません。保証期間経過後の修理などについてご不明の場合は、「取扱説明書」に記載のお客様相談室またはTOTOメンテナンス(株)にお問い合わせください。

## TOTO株式会社

〒802-8601 福岡県北九州市小倉北区中島2-1-1  
お客様相談室 TEL ☎0120-03-1010 FAX ☎0120-09-1010