

修理を依頼する前に「故障かな?と思ったら」(P.12)をご確認ください

## 修理・取り扱いのご相談は まずお求めの取付店・販売店へ

取付店・販売店 〒

電話 —

転居や贈答品などでお求めの取付店・販売店へご相談できない場合は、商品名・品番をご確認のうえ、下記TOTO窓口までお問い合わせください。

### お客様専用窓口



商品のお問い合わせは

TOTO(株)お客様相談室へ

TEL ☎ 0120-03-1010

FAX ☎ 0120-09-1010

受付時間：9:00～17:00  
(夏期休暇・年末年始を除く)

※携帯電話・PHSからのご利用は…093-951-2526(有料)へ



修理のご用命は

安心・信頼の

TOTOメンテナンス(株)修理受付センターへ

ホームページ <http://www.tom-net.jp/>

TEL ☎ 0120-1010-05

FAX ☎ 0120-1010-02

受付：年中無休  
受付時間：8:00～19:00  
訪問修理：年中無休(一部地域を除く)  
営業時間：9:00～18:00

※携帯電話(PHSは除く)からのご利用は…0570-05-1010(有料)へ



交換部品・別売品のご購入は

TOTOメンテナンス(株)TOTOパーツセンターへ

TEL ☎ 0120-8282-55

FAX ☎ 0120-8272-99

受付時間：平日 9:00～18:00 土・日・祝日 10:00～18:00  
(夏期休暇・年末年始を除く)

※携帯電話・PHSからのご利用は…093-952-8682(有料)へ

お客様からお預かりした個人情報は、関連法令および社内諸規定に基づき慎重かつ適切に取り扱います。詳細はTOTOホームページをご覧ください。

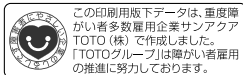

TOTO株式会社

TOTOホームページ <http://www.toto.co.jp/>

2012.10  
037181R

# TOTO

取扱説明書 保証書付

## オートストップ単水栓・シャワー金具

品番

TMF19A型・TMF19C型  
TBF19型



### はじめに

安全上のご注意…………… 1～3  
各部のなまえ…………… 4

### 使いかた

使いかた…………… 5～7

### お手入れ

日ごろのお手入れ…………… 8～9  
定期的な点検…………… 10  
定期的な部品交換のお願い…………… 11

### こんなときは

故障かな?と思ったら… 12～13  
アフターサービス…………… 14～16



保証書…………… 18  
お問い合わせ先…………… 裏表紙

- ◆このたびは、オートストップ単水栓・シャワー金具をお求めいただき、誠にありがとうございます。この取扱説明書をよくお読みのうえ、正しくお使いください。
- ◆保証書に、取付店名、取付日などが記入されていることを必ずお確かめください。
- ◆この取扱説明書は大切に保管し、必要なときにお読みください。



# 安全上のご注意 (安全のために必ずお守りください)

ご使用前に、この「安全上のご注意」をよくお読みのうえ、正しくお使いください。



- お読みになったあとは、お使いになる方がいつでも見られる場所に必ず保管してください。
- この説明書では、商品を安全に正しくお使いいただき、あなたや他の人々への危害や、財産への損害を未然に防止するために、いろいろな表示をしています。その表示と意味は次のようになっています。

表示	意味
 <b>警告</b>	この表示の欄の内容を無視して誤った取り扱いをすると、人が死亡または重傷を負う可能性が想定される内容を示しています。
 <b>注意</b>	この表示の欄の内容を無視して誤った取り扱いをすると、傷害または、物的損害が発生する可能性があらることを示しています。

■お守りいただく内容の種類を、次の絵表示で区分し、説明しています。

	⊘ は、してはいけない「禁止」内容です。左図は、「分解禁止」を示します。
	Ⓢ は、必ず実行していただく「強制」内容です。左図は、「必ず実行」を示します。

品番によっては、図と現品の形状が一部異なります。

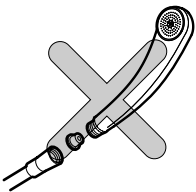
警告	
 <b>禁止</b>	<p>給湯温度は85℃より高温で使用しない (湯を使用する場合)</p> <p>85℃より高温でご使用になると、水栓の寿命が短くなり、破損して、やけどをしたり、水漏れにより家財などをめらす財産損害発生のおそれがあります。</p> 
	<p>この商品を構成する部品以外の取り付けや、部品の取り外しなどの改造はしない</p> <p>商品の性能を損ない、やけど・けがをしたり、水漏れにより家財などをめらす財産損害発生のおそれがあります。</p> 

警告	
 <b>禁止</b>	<p>小さい子供だけで使用させない</p> <p>やけど・けがをするおそれがあります。</p> 
 <b>分解禁止</b>	<p>この説明書に記載された項目以外は分解しない</p> <p>破損して、やけど・けがをしたり、水漏れにより家財などをめらす財産損害発生のおそれがあります。</p> 
 <b>接触禁止</b>	<p>高温の湯を使うときは、水栓本体に直接、触れない</p> <p>水栓本体は高温になっているのでやけどをするおそれがあります。</p> 
 <b>必ず実行</b>	<p>湯水を使う前に、必ず手で適温であることを確かめる</p> <p>高温の湯が出て、やけどをするおそれがあります。また、スパウトとシャワーの切り替えや、シャワー吐水状態の切り替えを行ったときに、温度が高くなることがありますのでご注意ください。</p> 
	<p>定期的(年2回)に、配管回りの水漏れや、ガタツキがないか確認する</p> <p>劣化・摩耗などで部品が破損し、やけど・けがをしたり、水漏れにより家財などをめらす財産損害発生のおそれがあります。</p> 
	<p>逆止弁は安全を確保するために定期的に変更する</p> <p>(P.11を参照してください)</p> <p>逆止弁が正常に機能しないと、状況によっては、水栓から一度吐水した水が逆流するおそれがあります。また、水漏れなど予想しない事故の原因になります。</p> 

はじめて

# 各部のなまえ

ボタンを押すだけで吐水口またはシャワーから一定量水が出て、自動的に止まります。節水・省エネに役立ちます。

## TMF19A型

### オートストップ単水栓

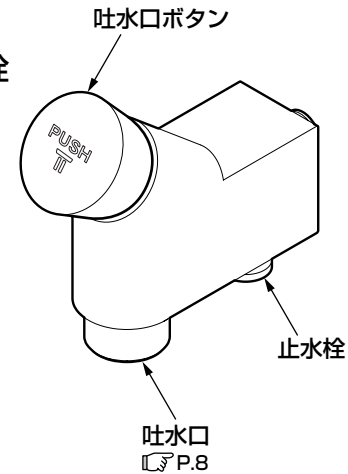

## TMF19C型

### オートストップシャワー金具

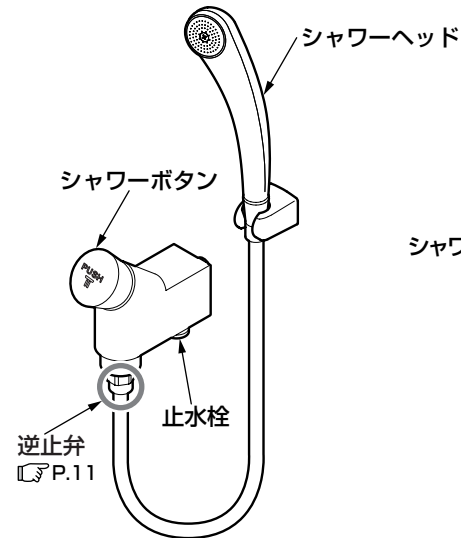

## TBF19型

### オートストップ弁（埋込形）

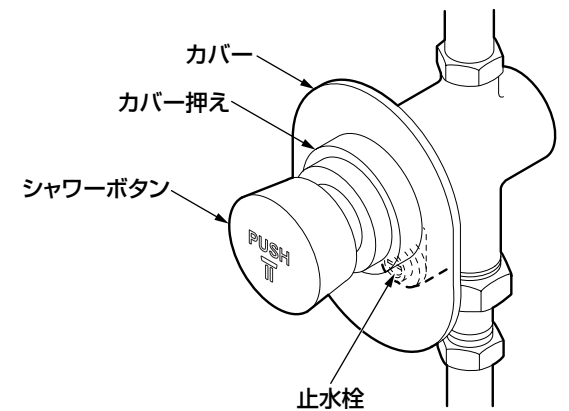

※品番によっては、図と現品の形状が一部異なります。

## 警告



禁止

シャワーヘッドには熱湯（60℃以上）を通さない  
シャワーヘッドが破損して、やけど・けがをするおそれがあります。  
シャワーを浴びる場合は、安全のため、45℃以下の適温でご使用ください。



60℃以上

## 注意



禁止

### 強い力や衝撃を与えない

破損して、水漏れにより家財などをぬらす財産損害発生のおそれがあります。

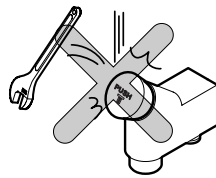

必ず実行

### 凍結が予想される場所で使用しない

部品が破損し、水漏れにより家財などをぬらす財産損害発生のおそれがあります。

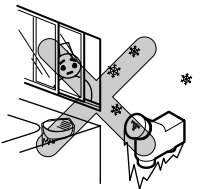

### 長期間使用しないときは、止水栓または配管部の元栓を閉める

水漏れなど予想しない事故の原因になります。

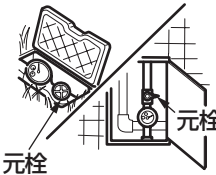

元栓

# 使いかた

## 水(湯)を出す

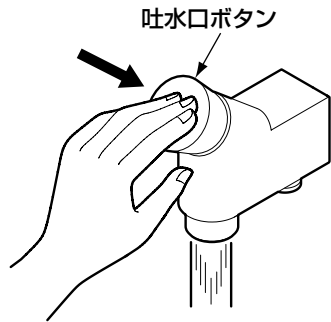

### 吐水口ボタンを押して放す。

吐水口またはシャワーから一定量水が出て、自動的に止まります。

## 止水栓による流量調節

流量が多すぎる場合などに、止水栓でお好みの量に調節できます。

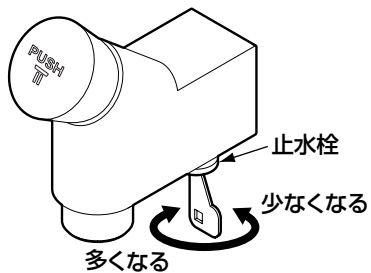

TMF19A型・TMF19C型

### 止水栓の流量調節ねじを回す。

時計回りに回すと流量が少なくなり、反時計回りに回すと多くなります。

調節の目安は下記のとおりです。

<TMF19A型>

10秒程度で洗面器(容量約3L)がいっぱいになるように調節してください。

<TMF19C型>

20秒程度で洗面器(容量約3L)がいっぱいになるように調節してください。

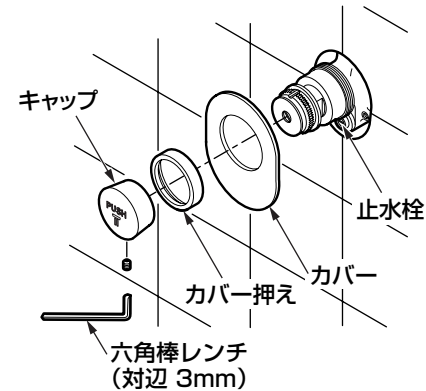

TBF19型

1. 止めねじをゆるめてキャップを引き抜き、取り外す。

2. カバー押えをゆるめ、カバーを取り外す。

3. 止水栓の流量調節ねじを回す。

時計回りに回すと流量が少なくなり、反時計回りに回すと多くなります。

20秒程度で洗面器(容量約3L)がいっぱいになるように調節してください。

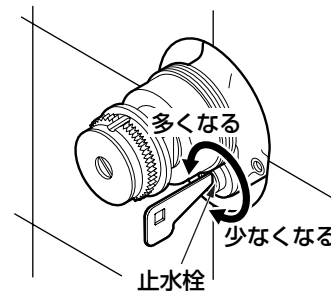

# 日ごろのお手入れ

十分な機能を発揮させるため、また、美しく衛生的にご使用いただくために日ごろのお手入れをお願いいたします。

## 1回分の吐水量の調節

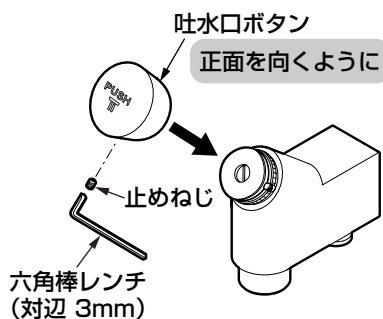
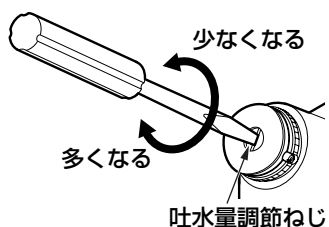
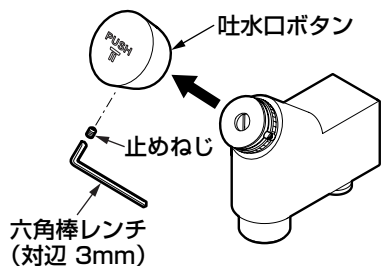

1. 止めねじをゆるめて吐水口ボタンを引き抜き、取り外す。

2. ドライバーを差し込み、吐水量調節ねじを回す。

時計回りに回すと吐水量が多くなり、反時計回りに回すと少なくなります。

<TMF19A型の場合>

1回転で約1.5Lの調節ができます。

<TMF19C型、TBF19型の場合>

1回転で約5秒の調節ができます。

3. ボタンを一度押して吐水量を確認する。

4. お好みの量に調節し、取り外しと逆の手順で取り付ける。

※吐水口ボタンをマークが正面を向くようにはめ込んでください。

※止めねじはゆるまないよう十分に締め付けてください。

## 吐水口のお手入れ (TMF19A型の場合)

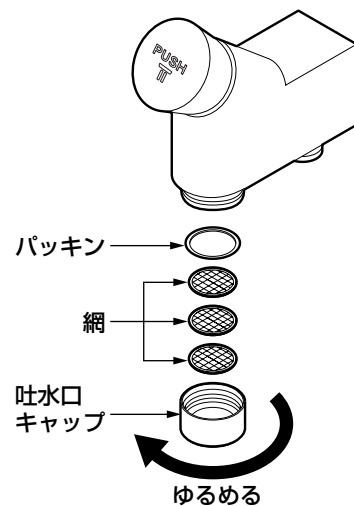

1. 吐水口キャップを回して外す。

外れないときはゴム手袋などを使用して外してください。

2. 吐水口キャップや網に詰まったごみや汚れをブラシなどで取り除く。

3. 吐水口キャップに網・パッキンを入れ、取り付ける。

分解するときは、部品を紛失しないように注意してください。

# 定期的な点検

安全・快適にご使用いただくために、以下の点検をお願いします。

## 配管まわりの水漏れ (年2回)



配管まわりの水漏れがないか確認する。

劣化・摩耗などで部品が破損し、けがをしたり、水漏れして家財などをめらす財産損害発生のおそれがあります。

水漏れしている場合は、止水栓または元栓を閉め(P.12参照)、お求めの取付店・販売店またはTOTOメンテナンス(株)へ修理をご依頼ください。

## 商品のガタツキ (年2回)



商品のガタツキを確認する。

本体部にガタツキがあるままお使いになると、配管に負荷がかかり、水漏れの原因になります。

本体部にガタツキがある場合は、お求めの取付店・販売店またはTOTOメンテナンス(株)へ修理をご依頼ください。

## 布を使用したお手入れ

### ●軽い汚れの場合

水またはぬるま湯に浸した布をよく絞って汚れをふき取ってください。



### ●ひどい汚れの場合

適量に薄めた浴室用中性洗剤を含ませた布で汚れをふき取ったあと、水洗いし、からぶきしてください。

## TOTO蛇口まわりのクリーナーでのお手入れ

水栓に傷をつけずに、水あかなどの汚れを効果的に除去できる「TOTO蛇口まわりのクリーナー」のご使用をおすすめします。

お求めに関するお問い合わせ先：  
TOTOメンテナンス(株)TOTOパーツセンター



## お願い

水栓が破損するおそれがあるものは使用しないでください。

- ・酸性洗剤、塩素系漂白剤、TOTO蛇口まわりのクリーナー以外のアルカリ性洗剤  
水栓の表面が変色したり、樹脂部品が破損するおそれがあります。
- ・シンナー、ベンジンなどの溶剤  
ゴムや樹脂部品が破損するおそれがあります。
- ・クレンザー、磨き粉など、粗い粒子を含んだ洗剤
- ・ナイロンたわし、たわし、ブラシなど  
水栓の表面が傷つきます。

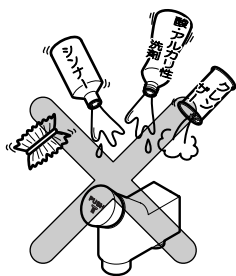



# 定期的な部品交換のお願い

安全・快適にご使用いただくために、以下について定期的に部品の交換が必要です。

## 逆止弁の交換

TMF19C型

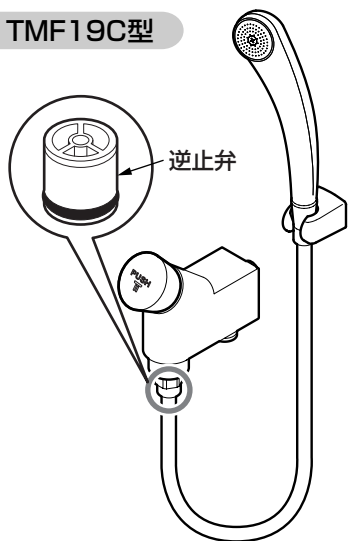

交換時期の目安：3～5年ごと

逆止弁が正常に機能しないと、状況によっては、水栓から一度吐水した水が逆流するおそれがあります。また、水漏れなど予想しない事故の原因になります。

逆止弁の交換は、お求めの取付店・販売店、またはTOTOメンテナンス(株)へ依頼してください。

TOTOメンテナンス(株)にご依頼の場合、修理料金は、**技術料** + **部品代** + **訪問料**がかかります。

※ご依頼されたアフターサービスの履歴をメモしておくとお便利です。

年月日	サービス内容	担当者

# 故障かな?と思ったら

## 緊急時の水の止め方

配管まわりの水漏れや、水が止まらないなど、緊急を要するときは下図の要領で止水栓または元栓を閉めてください。

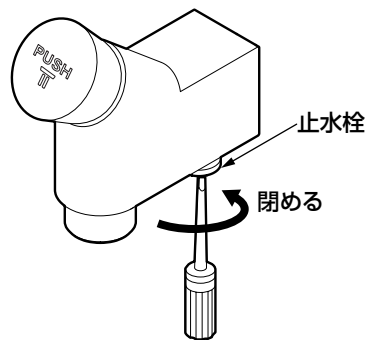

マイナスドライバーを差し込み、止水栓を閉める。

それでも止まらない場合は元栓を閉める。

TBF19型の場合は元栓を閉めてください。

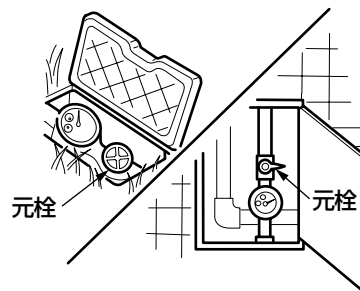

# アフターサービス

●次のような場合は、故障ではありません。修理を依頼される前に以下のことをお調べになり、それでも直らないときは、お求めの取付店・販売店、またはTOTOメンテナンス(株)へ修理を依頼してください。詳しくはアフターサービス(P.14)をご確認ください。

修理を依頼される前に			
現象	お調べいただくところ	処置の仕方	参照ページ
流量が多い	止水栓による流量調節は行っていますか。	止水栓で流量を調節する。	5ページ
流量が少ない	止水栓は十分に開いていますか。	止水栓で流量を調節する。	5ページ
	吐水口の目詰まりはありませんか。	吐水口の掃除をする。	8ページ
	ガス給湯機と組み合わせてご使用の場合、能力切り替え式のものでは適正能力にセットされていますか。	ガス給湯機の能力を適正能力にセットする。	—
1回分の吐水量が多い	吐水量の調節は行っていますか。	吐水量の調節を行う。	7ページ
1回分の吐水量が少ない	吐水量の調節は行っていますか。	吐水量の調節を行う。	7ページ
吐水口の吐水状態が乱れる	吐水口の目詰まりはありませんか。	吐水口の掃除をする。	8ページ

止水栓の位置がわからない場合は、「各部のなまえ」(P.4)を参照してください。または、お求めの取付店にお問い合わせください。

使用年数

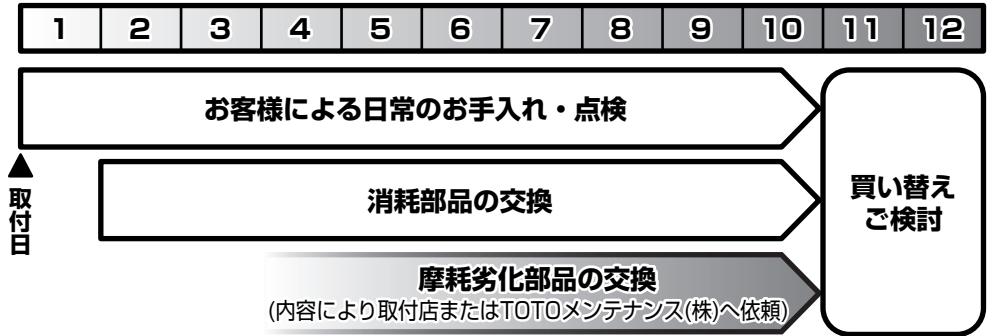

【修理を依頼する前に「故障かな?と思ったら」(P.12)をご確認ください!】

## 保証書 (この説明書のP.18が保証書になっています)

- この商品は保証書の内容に従って保証されています。取付日、取付店(または販売店)名、扱者印が記入してあることを確認してください。また、保証書の内容をよくお読みのうえ、大切に保管してください。
- 保証期間は保証書をご確認ください。

## 保証について

- 保証期間中は  
保証書の規定に従って、修理をさせていただきます。保証期間内でも有料になることがありますので保証書の内容をよくご確認ください。例えば、「取扱説明書、施工説明書、貼付ラベルなどの注意書きに従っていない場合の不具合など」は有料になります。
- 保証期間を過ぎているときは  
修理すれば使用できる商品については、ご希望により有料で修理させていただきます。  
→「修理を依頼されるときは」「修理料金について」(P.16)をご確認ください。

## 部品の交換について

無料修理により取り外された部品・商品はTOTO株式会社の所有となります。

## 補修用性能部品の供給期間

この商品の補修用性能部品(機能維持に不可欠な部品で、使用期間中に取り替えの必要が発生する可能性の大きいもの)の供給期間は製造中止後10年です。



## 補修用部品のお求めは

- 部品が破損したり、汚れが落ちないときなどに交換できる補修用部品を取り揃えております。  
詳しくは「TOTOメンテナンス(株) TOTOパーツセンター」にお問い合わせください。

### TOTOメンテナンス(株) TOTOパーツセンターでご購入の場合

#### ■お届けについて

ご注文から2週間以内に宅配便でお届けします。

※ご注文が集中し、商品の品切れによりお届け日が遅れる場合があります。あらかじめご了承ください。またお届けが大幅に遅れる場合は、お届け予定日をご連絡いたします。

#### ■お支払いについて

1回のご注文額	送 料
10,000円(税別) 以上の場合	無 料
10,000円(税別) 未満の場合	500円(税込525円)

お届けした宅配業者に、商品代、送料、消費税相当額をお支払いください。  
(2012.10現在)

#### ■返品・交換について

補修用部品の不良などによる返品、交換については、商品到着後8日以内にTOTOパーツセンターまでご返送ください。

送料はTOTOパーツセンターが負担し商品を送付させていただきます。

お客様のご都合による返品、交換については、商品到着後8日以内にTOTOパーツセンターまでご返送ください。なお送料はお客様負担となりますのでご了承ください。お客様の元で、汚れたり破損した商品や、一度ご使用になられた商品の返品、交換はいたしかねますので、あらかじめご了承ください。

## 保守管理会社様へ

定期的なメンテ、修理に必要な補修用部品・交換要領などを掲載した、別冊「メンテナンスマニュアル」を準備しております。

詳しくは下記アドレスのホームページをご参照ください。

ホームページアドレス：<http://www.com-et.com/kiki/>

## 注意

- ねじの締め忘れによる水漏れやガタツキなど、正しいお取り替えをされなかったことによる不具合は保証いたしかねますので、あらかじめご了承ください。
- この説明書の中にあります、品番や希望小売価格・送料は予告なく変更する場合がございますので、あらかじめご了承ください。

## 摩耗・劣化する部品の交換

- バルブやパッキンが摩耗・劣化すると水漏れの原因となります。  
この場合、該当部品の交換が必要です。
- 摩耗・劣化部品の交換は、お求めの取付店・販売店、またはTOTOメンテナンス(株)へ依頼してください。

## 修理を依頼されるときは

#### 【修理依頼先】

お求めの取付店・販売店または  
TOTOメンテナンス(株)

#### 【ご連絡いただきたい内容】

- ①住所、氏名、電話番号
- ②商品名 ③品番 ④取付日
- ⑤故障内容、異常の状況  
(どこから水漏れしているかなど)
- ⑥訪問希望日

品番は○部分に貼っているラベルでご確認ください。

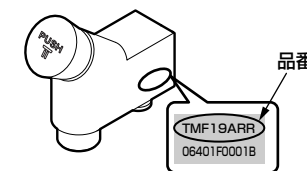

#### 【ご不明な点や修理に関するお問い合わせ先】

「TOTOお客様相談室」または「TOTOメンテナンス(株)」

## 修理料金について<TOTOメンテナンス(株)にご依頼の場合>

修理により商品の機能が維持できる場合には、ご要望により有料にて修理をさせていただきます。

標準修理料金は **技術料** + **部品代** + **訪問料** で構成されています。

ただし、補修用性能部品の保有期間が経過している商品は、修理できない場合がございます。

TOTO®

## ●●●●●●●●●● 水栓金具保証書 ●●●●●●●●●●

本書は、本書記載内容で無料修理を行うことをお約束するものです。取付日から下記期間中、故障が発生した場合は本書をご提示のうえ、取付店（または販売店）、またはTOTOメンテナンス(株) (TEL ☎0120-1010-05 FAX ☎0120-1010-02)に修理をご依頼ください。

お客様	おなまえ	様
	おところ 〒	
取付店 販売店	〒	印
	電話	—
取付日/ご購入日	年	月 日

商品名	オートストップ単水栓・シャワー金具
品番	TMF19A型・TMF19C型・TBF19型
保証期間	取付日/ご購入日から2カ年
用途	パブリックおよび一般住宅浴室用

## ★お客様へ

・この保証書をお受け取りになるときに、取付日、取付店（または販売店）名、扱者印が記入してあることを確認してください。保証書は再発行いたしませんので紛失されないよう大切に保管してください。なお、本書は日本国内においてのみ有効です。

・保証期間中でも、次の場合は有料修理になります。

- (1) 上記用途以外で使用した場合の不具合。
- (2) 適切な使用、維持管理を行わなかったことに起因する不具合。
- (3) 弊社が定める施工説明書などに基づかない施工、専門業者以外による分解などに起因する不具合。
- (4) 建築躯体の変形などに起因する商品の不具合。
- (5) 塗装の色あせなどの経年変化または使用に伴う摩耗などにより生じる外観上の不具合。
- (6) 金属の腐食しやすい環境（海岸付近、温泉地など）に起因する不具合。
- (7) ねずみなどの動物や昆虫が噛んだり、動物や昆虫の死骸が本商品内に残留することなどに起因する不具合。
- (8) 火災、落雷、地震、噴火、洪水、津波など天変地異または破壊行為による不具合。
- (9) 電気製品における異常電圧、指定外の使用電源（電圧・周波数）および送電線・周辺器具など外部から発生する電磁波に起因する不具合。
- (10) 部品（乾電池など）の消耗による不具合。
- (11) 日常のお手入れ箇所（フィルターなど）や水抜栓などのリングやパッキンの摩耗・劣化による不具合。
- (12) 砂やごみなどの配管内流入、および水あか固着に起因する不具合。
- (13) 水道に関する国の基準（水道法）に定められた飲料水の水質基準に適合しない水を給水したことに起因する不具合。
- (14) 凍結に起因する不具合。
- (15) 本書の提示がない場合。
- (16) 本書にお客様名、取付日、取付店（または販売店）名、扱者印の記入のない場合。

・部品の交換について

無料修理により取り外された部品・商品は、TOTO株式会社の所有となります。

※この保証書は、本書に明示した期間、条件のもとにおいて無料修理をお約束するものです。

したがって、この保証書によってお客様の法律上の権利を制限するものではありません。

保証期間経過後の修理などについてご不明の場合は、「取扱説明書」に記載のお客様相談室またはTOTOメンテナンス(株)にお問い合わせください。

TOTO株式会社

〒802-8601 福岡県北九州市小倉北区中島2-1-1  
お客様相談室 TEL ☎0120-03-1010 FAX ☎0120-09-1010