

修理・取扱いのご相談は

**まずお求めの取付店・販売店へ**

取付店	〒		印
販売店		電話	-

転居や贈答品などでお求めの取付店・販売店へご相談できない場合は下記TOTO窓口へ

お客様専用窓口

修理の依頼・  
お問い合わせは



**東陶メンテナンス(株)へ**

**☎ 0120-1010-05**

受付(年中無休)  
受付時間: 関東・甲信越地区 8:00~20:00  
上記以外の地区 9:00~20:00  
訪問修理(年中無休)  
営業時間: 9:00~18:00

補修用性能部品の  
ご購入は



**お近くのDIY・ホームセンター、お求め取付工事店  
又はTOTOパーツセンターへ**

**☎ 0120-8282-55**

受付時間: 平日 9:00~18:00  
土・日・祝日 10:00~18:00  
(夏期休暇・年末年始を除く)

その他使い方の  
お問い合わせは



**TOTOお客様相談室へ**

**☎ 0120-03-1010**

受付時間: 平日 9:00~18:00  
土・日・祝日 10:00~18:00  
(夏期休暇・年末年始を除く)

インターネットホームページ <http://www.toto.co.jp/>

再生紙を使用しています。

工事店さま  
へのお願い

貴店名ならびに据付け引渡日を保証書に  
ご記入の上、お客様にお渡してください。

# 洗面所用サーモスタット混合栓

## TL492型



安全上の注意..... 1 ~ 5  
使用上の注意..... 6  
各部のなまえ..... 7

はじめに

ご使用前に..... 8 ~ 10  
つかいかた..... 11 ~ 13  
凍結予防のしかた... 14 ~ 17

つかいかた

日頃のお手入れ..... 18 ~ 21

お手入れ

故障かな?!と思ったら..... 22  
アフターサービス... 23 ~ 24

こんなときは

保証書..... 26  
お問い合わせ先..... 裏表紙

このたびは、TOTO洗面所用サーモスタット混合栓をお求めいただきまして、まことにありがとうございます。

この取扱説明書をよくお読みのうえ、正しくお使いください。

この取扱説明書は保証書付ですので大切に保存しておいてください。

# 安全上の注意 (安全のために必ずお守りください)

ご使用前に、この「安全上の注意」をよくお読みの上、正しくお使いください。



お読みになった後は、お使いになる方がいつでも見られる場所に必ず保存してください。  
この説明書では、商品を安全に正しくお使いいただき、あなたや他の人々への危害や、財産への損害を未然に防止するために、いろいろな表示をしています。  
その表示と意味は次のようになっています。

表示	意味
 <b>注意</b>	この表示の欄の内容を無視して誤った取扱いをすると、傷害又は、物的損害が発生する可能性があることを示しています。

お守りいただく内容の種類を、次の絵表示で区分し、説明しています。

	してはいけない「禁止」内容です。		指示した場所に触れないでください。
	分解しないでください。		必ず実行していただく「強制」内容です。

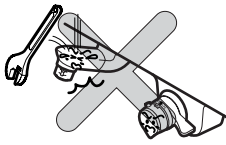
品番によっては、図と現品の形状が一部異なります。

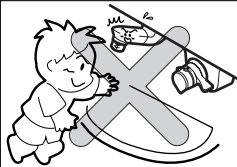
注意	
 <b>禁止</b>	強い力や衝撃を与えないでください。 故障や水漏れの原因になります。 
	給湯温度は85より高温で使 しないでください。 85より高温でご使用になると水栓の寿命が短 くなり、破損し、水漏れして家財などを濡らす財産損 害発生のおそれがあります。なお、誤操作などによ るやけど防止のため、60 給湯をおすすめします。 
	小さいお子様だけのご使用は、避けて ください。 やけど・けがをするおそれがあります。 

注意	
 <b>禁止</b>	シャワーホースやホース引出し口に水 をかけないでください。  シャワーホースやホース引出し口に水がかかると シャワーホースを伝わって水がキャビネット内に 浸入し家財などを濡らす財産損害発生のおそれが あります。 
	シャワーホースを引き出してお使いに なるときは、シャワーホースを水につ けないでください。  シャワーホースを水につけるとシャワーホースを 伝わって水がキャビネット内に浸入し家財などを 濡らす財産損害発生のおそれがあります。 
 <b>分解禁止</b>	この説明書に記載された項目以外は分 解しないでください。  やけど・けがをしたり、破損して、水漏れのため家財 などを濡らす財産損害発生のおそれがあります。 
 <b>接触禁止</b>	熱湯をお使いのときは、シャワーホ ースは高温になっています。直接肌を触 れないでください。  やけどをするおそれがあります。 
 <b>必ず実行</b>	湯水をお使いになる前に必ず手で適温 であることを確かめてください。  高温の湯が出て、やけどをするおそれがあります。 
	ドレインプラグを取り付ける時はOリ ングが付いていることを確認してくだ さい。  Oリングが付いてない場合、水漏れのため家財な どを濡らす財産損害発生のおそれがあります。 

### ⚠ 注意

高温の湯をお使いの後は、しばらく水を流してください。

次に使用する際、水栓内に残っている高温の湯が出て、やけどをするおそれがあります。

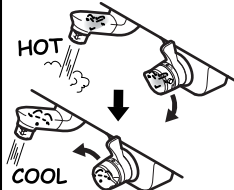

温度調節ハンドルの温度位置を確かめて水を出してください。

高温の湯が出てやけどをするおそれがあります。

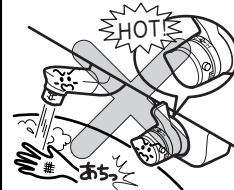

高温の湯をお使いの後は必ず温度調節ハンドルの目盛りを“40”以下に戻してください。

次に使用する際、いきなり高温の湯が出てやけどをするおそれがあります。

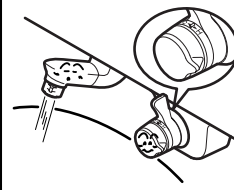

必ず実行

開閉ハンドルは、ゆっくり操作してください。

急に閉めると、配管に衝撃が加わり、水漏れして家財などを濡らす財産損害発生のおそれがあります。

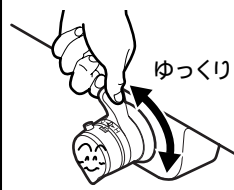

温度調節ハンドルは、ゆっくり操作してください。

温度調節ハンドルを急に回すと、温度が急上昇し、やけどをするおそれがあります。

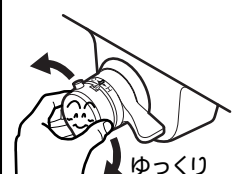

スパウトを収納するときは、ゆっくり回してください。

スパウトを急に回すと手をはさむおそれがあります。

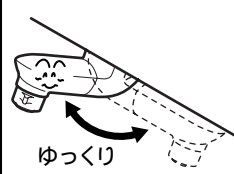

### ⚠ 注意

定期的(年2回)に、配管周り(キャビネット・点検口内など)の水漏れや、ガタツキがないか確認してください。

劣化・摩耗などで部品が破損し、やけど・けがをしたり、水漏れして家財などを濡らす財産損害発生のおそれがあります。



フィルターの掃除をする際は、いきなりフィルターを取り外さず、止水栓を閉めてから行ってください。また、フィルター取付部が熱くないことを確認してください。

(P.19を参照してください)

湯水が噴き出して、やけどや家財などを濡らす財産損害発生のおそれがあります。

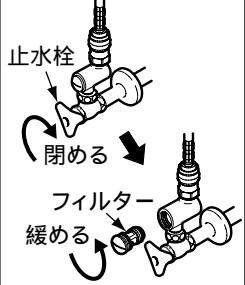

必ず実行

凍結が予想される場所でご使用になる場合は、P.14を参照の上、凍結予防を確実に実施してください。

部品が破損し、水漏れして家財などを濡らす財産損害発生のおそれがあります。

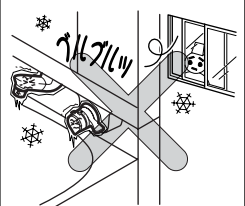

万が一凍結した場合は温度調節ハンドルの目盛り“40”と吐水温度がっているか確認してください。

凍結すると本体内の部品が破損し、設定温度がずれて、やけどをするおそれがあります。

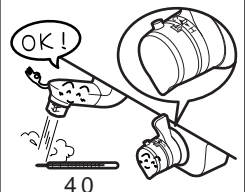

禁止

寒冷地用

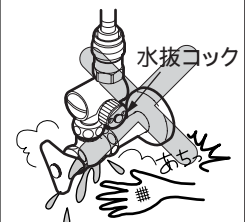

水抜コックは水抜き以外の目的で開けないでください。

水抜コックをいきなり開けると、高温の湯が出てやけどをしたり、湯水が噴き出して家財などを濡らす財産損害発生のおそれがあります。

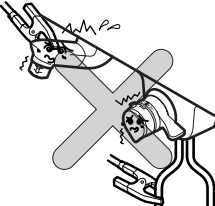

# 使用上の注意 (次のことをお守りください)

## ⚠ 注意

<p>禁止</p>	<p><b>寒冷地用</b> 解氷機をご使用の場合、水栓には絶対通電しないでください。 水栓が発熱し、破損して家財などを濡らす財産損害発生のおそれがあります。</p>	
<p>必ず実行</p>	<p><b>寒冷地用</b> 凍結が予想される際は、配管と水栓の水抜き操作を同時に行ってください。 (P.14を参照してください) 部品が破損し、水漏れして家財などを濡らす財産損害発生のおそれがあります。</p>	

ときどき温度調節ハンドルを回してください。(月1回程度)

温度調節ハンドルを長時間回さずに使用すると、水あかなどが付着し、温度調節機能が損なわれるおそれがあります。

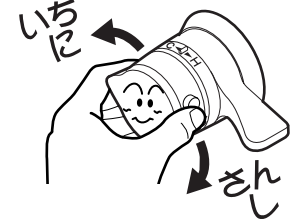

ときどきスパウトを回してください。(月1回程度)

スパウトを長時間回さずに使用すると、水あかなどが付着し、スパウト回転機能が損なわれるおそれがあります。

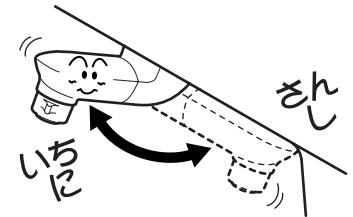

高温の湯をお使いの後、切替レバーを操作する場合はしばらく水を流してください。

切替レバーを操作する際、水栓内に残っている高温の湯が出て、やけどをするおそれがあります。

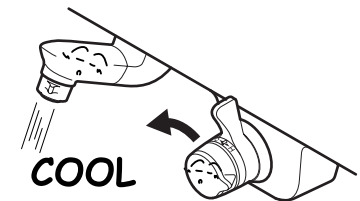

# 各部のなまえ

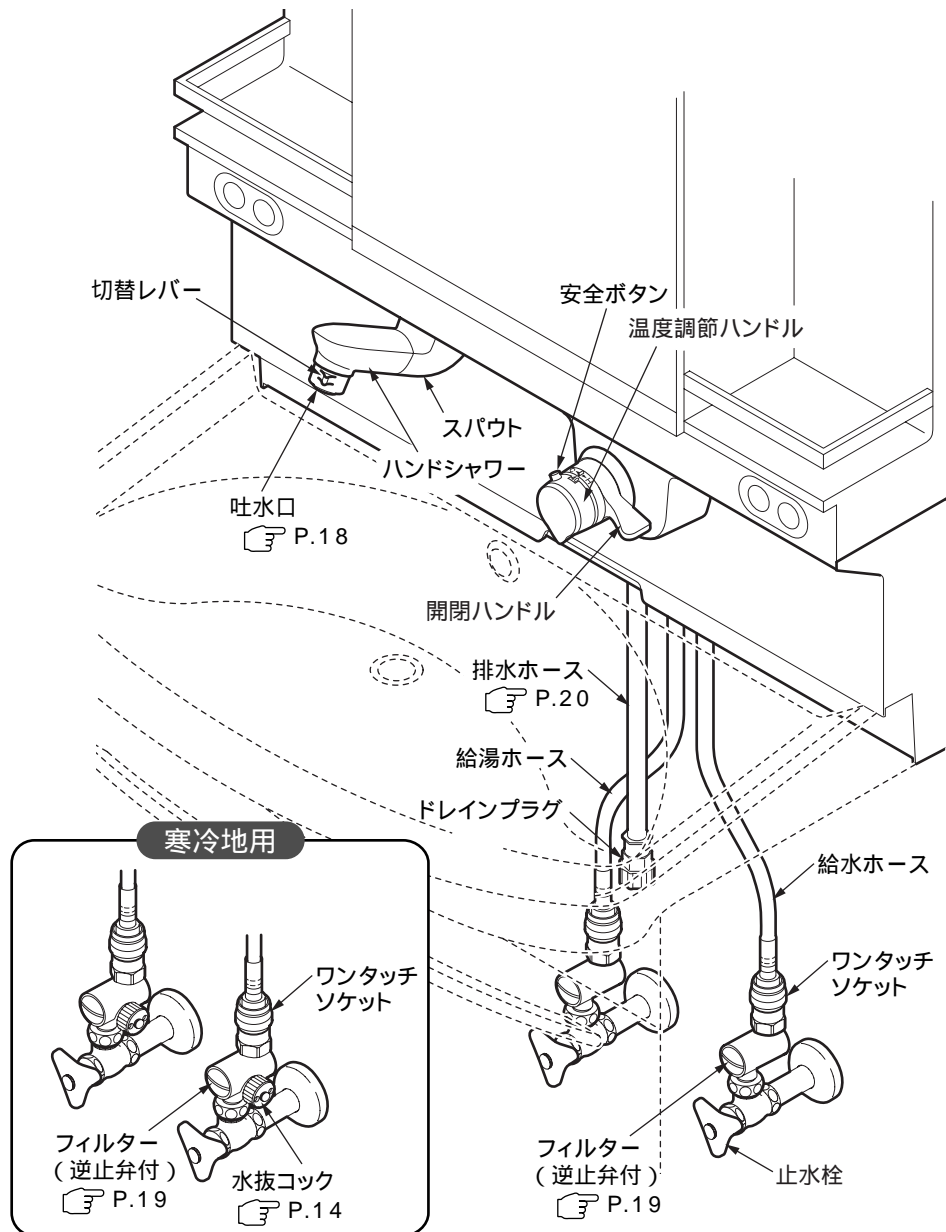

品番によっては、図と現品の形状が一部異なります。

# ご使用前に

## 吐水温度の確認

温度調節ハンドルは工場では設定していますが使用条件(給水・給湯圧力、給湯温度)が異なると、表示通りの吐水温度にならないことがあります。吐水温度が表示通りになっているか以下の要領で確かめてください。



- 1 給湯機の給湯温度を設定する。  
給湯機の給湯温度は、吐水温度より10以上高く設定してください。
- 2 温度調節ハンドルの目盛り“40”をポイントに合わせる。
- 3 開閉ハンドルを上に戻す。  
ハンドシャワーから水が出ます。
- 4 吐水温度を確認する。  
吐水温度が適温(およそ40)であればそのままご使用いただけます。吐水温度が適温からずれている場合は、P.9～10を参照の上、温度調節ハンドルを設定し直してください。

## 温度調節ハンドルの設定

吐水温度が表示通りになっていないときに行ってください。

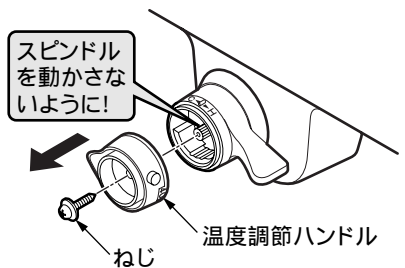
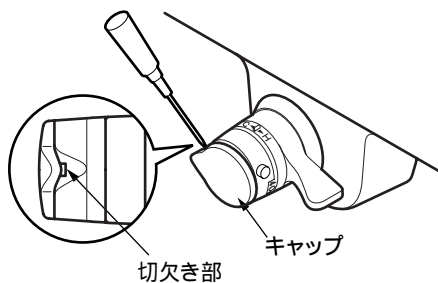
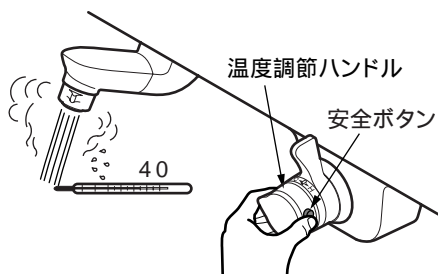
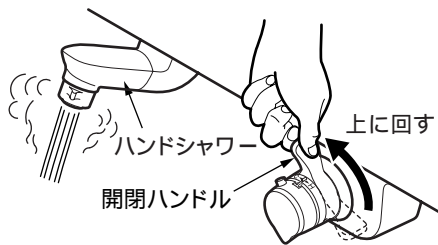

1. 開閉ハンドルを上に戻す。  
ハンドシャワーから水が出ます。
2. 温度調節ハンドルを目盛りに関係なく40の湯が出る位置まで回す。

温度調節ハンドルは目盛り“40”付近でロックされますので、これより高温の湯を出したいときは、安全ボタンを押しながら回してください。

温度調節ハンドルを回さないように水を止めてください。

3. キャップを外す。  
マイナスドライバーなどを切欠き部に差し込み、キャップを浮かせ、温度調節ハンドルから外してください。
4. 温度調節ハンドルを外す。  
温度調節ハンドルが動かないように手で押さえ、ねじを取り外し、温度調節ハンドルを取り外してください。

温度調節ハンドルを外した後は、スピンドルを動かさないように注意してください。  
温度調節ハンドルを押さえないで、ねじを回すとスピンドルが動いてしまいます。

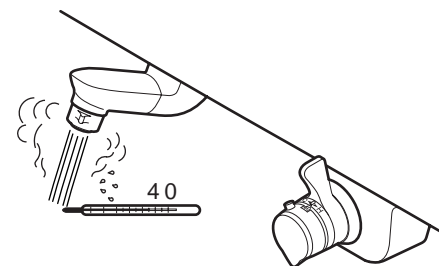
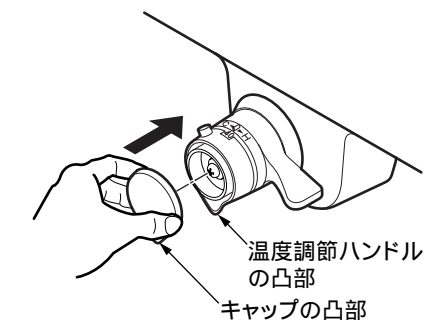
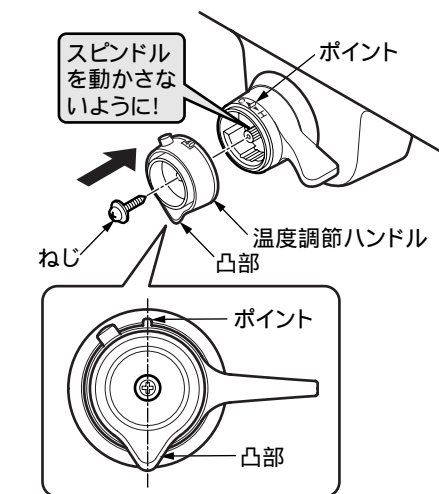

5. 温度調節ハンドルを取り付ける。

温度調節ハンドルの凸部がポイントの反対側を向くように取り付け、温度調節ハンドルが回転しないように手で押さえ、ねじで固定してください。

6. キャップを取り付ける。

温度調節ハンドルの凸部をキャップの凸部に合わせて取り付けください。

7. 取付け後、40の湯が出ているか確認する。

# つかいかた

## 温度調節のしかた

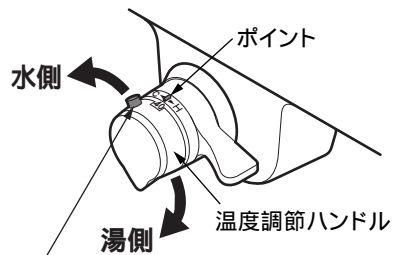

### 温度調節ハンドルを回す。

目盛り“40”を目安とし、お好みの温度をポイントに合わせてください。

40 以上の湯を出すには

### 安全ボタンを押しながら回す。

安全ボタンを押して高温を使用した場合は、ハンドルを必ず目盛り“40”以下に戻しておいてください。

### 安全ボタン



## 水(湯)を出す

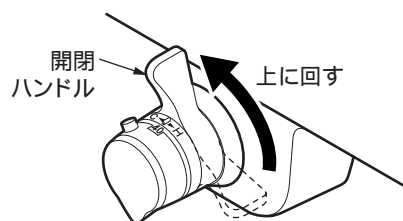

### 開閉ハンドルを上回す。

水が出ます。

上いっぱい回すと、最大量になります。水はねが激しいときは、開閉ハンドルで流量を調節してください。

## 水(湯)を止める

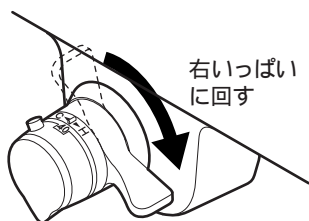

### 開閉ハンドルを右いっぱいに回す。

水が止まります。

## ハンドシャワーの回転

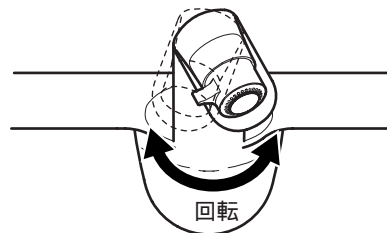

### ハンドシャワーは回転できます。

ハンドシャワーを回転させ、お好みの吐水角度に調節してください。

約30°の範囲で回転します。

## スパウトの回転

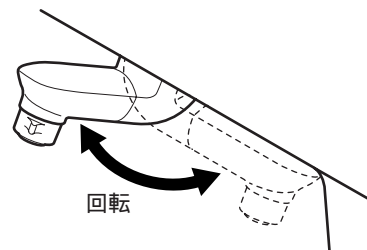

### スパウトは回転できません。

スパウトを回転させ、お好みの吐水角度に調節してください。

スパウトを回すとき、手をはさまないようにご注意ください。

## ハンドシャワー

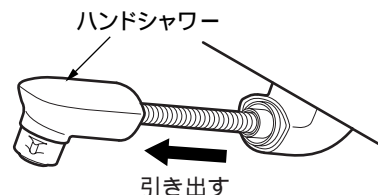

### ハンドシャワーは引き出しても使用できます。

洗面ボウルを洗うときや、洗髪するときなどに便利です。

ばねを使用しているため、引き出していくと多少重くなります。

# 凍結予防のしかた (凍結が予想される場所でご使用になる場合)

## 吐水の切替え

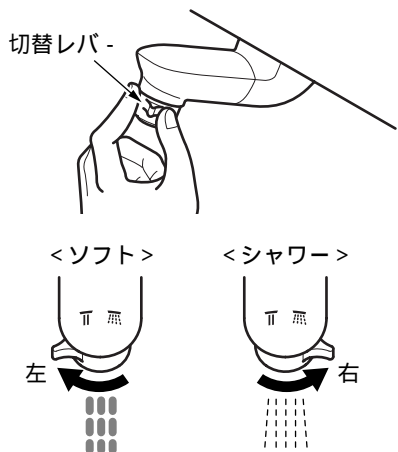

### 切替レバーを回す。

レバーを左側に回すとソフト吐水、右側に回すとシャワー吐水に切り替わります。



#### 豆知識

**ソフト吐水：**  
水の中に気泡を取り込んで水はねを少なくした吐水。

## 一般地用をご使用の場合

凍結が予想される場所でご使用になる場合は、以下の処置によって凍結を予防できる場合があります。

水栓より少量の水を出してください。  
配管部などに保温材を巻いてください。

## 寒冷地用をご使用の場合

### ⚠ 注意

<p>禁止</p>	<p>水抜コックは水抜き以外の目的で開けないでください。</p> <p>水抜コックをいきなり開けると、高温の湯が出てやけどをしたり、湯水が噴き出して家財などを濡らす財産損害発生のおそれがあります。</p>	
	<p>解氷機をご使用の場合、水栓には絶対通電しないでください。</p> <p>水栓が発熱し、破損して家財などを濡らす財産損害発生のおそれがあります。</p>	
<p>必ず実行</p>	<p>凍結が予想される際は、配管と水栓の水抜き操作を同時に行ってください。</p> <p>部品が破損し、水漏れして家財などを濡らす財産損害発生のおそれがあります。</p>	



下記の手順にしたがって、水抜きを行ってください。

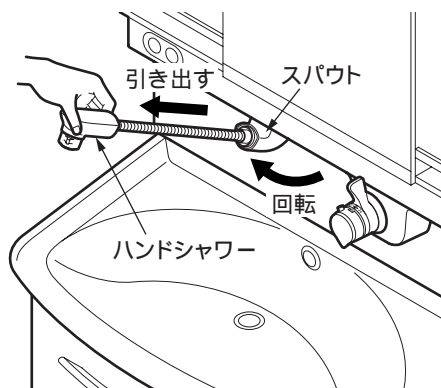
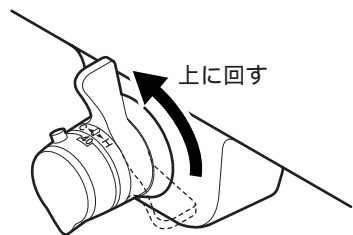

- 1 配管部の元栓を閉め、水抜栓を開ける。
- 2 開閉ハンドルを上いっぱいに戻す。
- 3 水抜コックの下に水受け容器を用意し、水抜コックを開ける。(2カ所)
- 4 スパウトを回転させて、ハンドシャワーを全部引き出す。

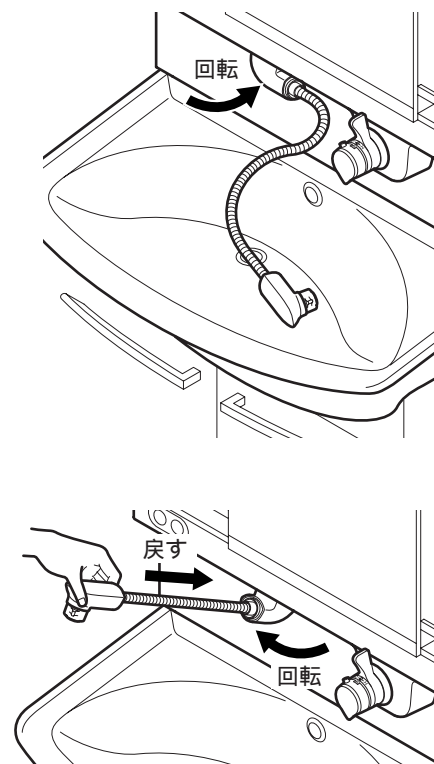

- 5 ハンドシャワーを全部引き出したままスパウトを回転させて元に戻す。
- 6 ハンドシャワーを洗面器の底まで下げて、水をよく切る。
- 7 スパウトを回転させて、ハンドシャワーを元の状態に戻す。

水抜き完了後は、必ず水抜コックを閉めてください。

# 日頃のお手入れ

## 通水を再開する場合

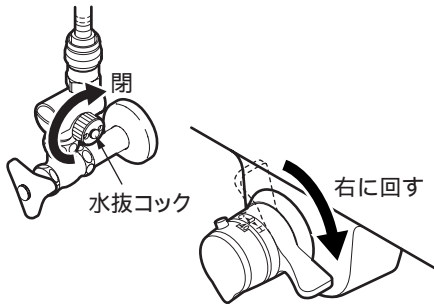

通水を再開する場合は、水抜コックが閉まっていることを確認し、開閉ハンドルを右いっぱい回して（水が出ない状態）、配管部の水抜栓を閉め、元栓を開けてください。

## 水抜きを行っても通水再開後、水が出ない場合

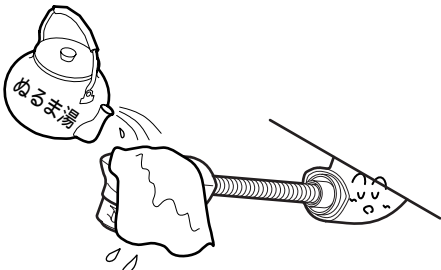

水抜きを行っても吐水口の網目やフィルターに付着した水滴が凍り、通水後も少しの間、水が出ない場合があります。そのときはタオルなどの布を巻き付け、しみこませるようにゆっくりとぬるま湯をかけてください。

## 長期間使用しないとき

長期間使用しないときの急な冷え込みにそなえて、凍結予防を行ってください。

## ⚠ 注意



必ず実行

定期的(年2回)に、配管周り(キャビネット・点検口内など)の水漏れや、ガタツキがないか確認してください。

劣化・摩耗などで部品が破損し、やけど・けがをしたり、水漏れして家財などを濡らす財産損害発生のおそれがあります。



十分な機能を発揮させるため、また、美しさを保つために日頃のお手入れをお願いいたします。

## 吐水口のお手入れ

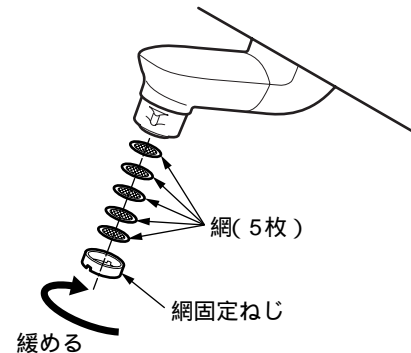

1. マイナスドライバーなどで網固定ねじを回して外し、網を外す。

2. 網につまったごみや汚れをブラシなどで取り除く。

3. 網・網固定ねじを取り付ける。

分解するときは、部品を紛失しないように注意してください。

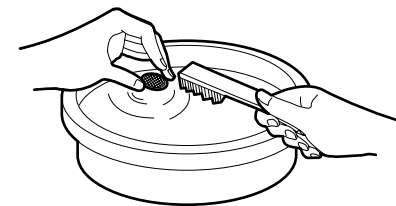

## フィルターのお手入れ

### ⚠ 注意



必ず実行

フィルターの掃除をする際は、いきなりフィルターを取り外さずに、止水栓を閉めてから行ってください。また、フィルター取付部が熱くないことを確認してください。

湯水が噴き出して、やけどや家財などを濡らす財産損害発生のおそれがあります。

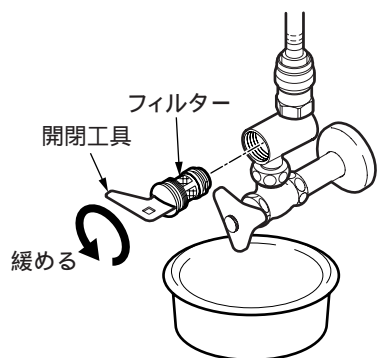
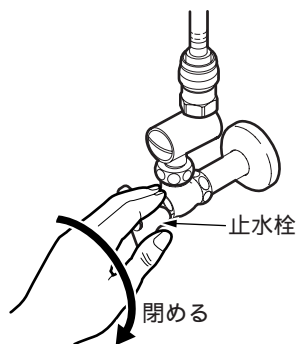
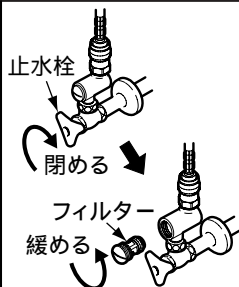

1 湯側・水側の止水栓を閉める。

2 開閉工具を溝に差し込み、フィルターを緩めて取り出す。

フィルターは湯側・水側の2カ所にあります。

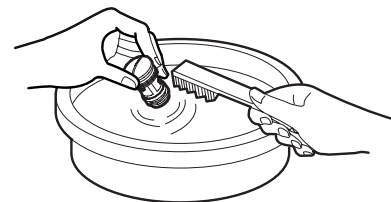

3 網に詰まったごみや汚れをブラシなどで取り除く。

4 掃除が終わったらフィルターを元の通りに組み付ける。

5 湯側・水側の止水栓を調節しながら開ける。

## 排水ホースの水抜き

定期的(月1回程度)に排水ホース内の水(シャワーホースの伝い水)を抜いてください。

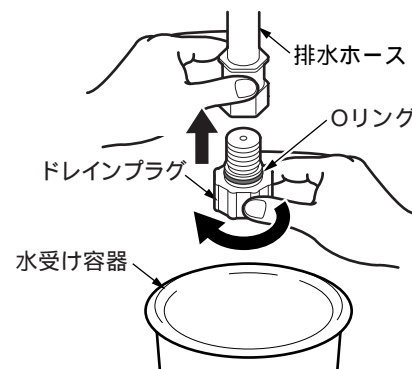

1 .ドレインプラグを開ける。

排水ホースの下に水受け容器を用意し、ドレインプラグを開けて、排水ホースにたまった水を排水してください。

2 排水完了後は、必ずドレインプラグを閉める。

ドレインプラグにOリングが付いていることを確認してください。

# 故障かな?!と思ったら

## 布を使用したお手入れ

### 軽い汚れの場合

水又はぬるま湯に浸した布をよく絞って汚れを拭き取ってください。

### ひどい汚れの場合

適量にうすめた食器用中性洗剤を含ませた布で汚れを拭き取った後、水洗いし、から拭きしてください。



## TOTO水あかクリーナーでのお手入れ

水栓の表面に付着した水あかなどの汚れ落としには水栓に傷をつけずに汚れを効果的に除去できるTOTO水あかクリーナーのご使用をおすすめします。  
お求めはお近くのTOTOショールームもしくはTOTOパーツセンター(電話番号は裏表紙を参照してください)にお尋ねください。

商品品番 : TH735  
希望小売価格 : 1,000円/個(税別)  
容量 : 260g

品番・仕様・価格は改定する場合がありますのでご了承ください。



## お願い

ハンドシャワー先端の印刷部は、強くこするとはがれるおそれがありますのでご注意ください。

水栓の表面を傷つけるものは使用しないでください。

- ・TOTO水あかクリーナー以外の酸性洗剤、塩素系漂白剤、アルカリ性洗剤
- ・シンナー、ベンジンなどの溶剤
- ・クレンザー、磨き粉など、粗い粒子を含んだ洗剤
- ・ナイロンたわし、たわし、ブラシなど



## ⚠ 注意



分解禁止

この説明書に記載された項目以外は分解しないでください。

やけど・けがをしたり、破損して、水漏れのため家財などを濡らす財産損害発生のおそれがあります。

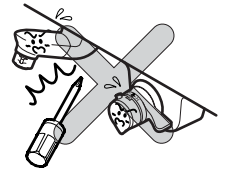

次のような場合は、故障ではありません。修理を依頼される前に以下のことをお調べになり、それでも直らないときは、お求めの取付店・販売店、又は東陶メンテナンス(株)へ修理を依頼してください。詳しくはアフターサービス(P.23)をご確認ください。

### 修理を依頼される前に

現象	お調べいただくところ	処置のしかた	参照ページ
水が止まらない	開閉ハンドルは全閉になっていませんか。	開閉ハンドルを右に回す。	11ページ
流量が少ない	止水栓は十分開いていますか。	止水栓で流量を調節する。	-
	吐水口・フィルターの目づまりはありませんか。	吐水口・フィルターの掃除をする。	18~20ページ
	ガス給湯機と組み合わせてご使用の場合、能力切替式のものでは適正能力にセットされていますか。	ガス給湯機の能力を適正能力にセットする。	-
吐水口は凍っていませんか。	吐水口にぬるま湯をかける。	17ページ	
高温しか出ない	水側の止水栓は十分開いていますか。	止水栓で流量を調節する。	-
低温しか出ない	湯側の止水栓は十分開いていますか。	止水栓で流量を調節する。	-
	給湯機から十分な湯がきていますか。	給湯機の温度設定を確認する。	-
温度調節がうまくできない	湯側・水側の止水栓は十分開いていますか。	止水栓で流量を調節する。	-
	給湯機から十分な湯がきていますか。	給湯機の温度設定を確認する。	-
	吐水口・フィルターの目づまりはありませんか。	吐水口・フィルターの掃除をする。	18~20ページ
	温度調節ハンドルの設定は合っていますか。	温度調節ハンドルの設定を確認する。	9ページ

止水栓の位置が分からない場合は、「各部のなまえ」(P.7)を参照ください。

# アフターサービス

【修理を依頼する前に「故障かな?!と思ったら」(P.22)をご確認ください!】

## 保証書(この説明書のP.26が保証書になっています)

この商品は保証書の内容にしたがって保証されています。据付け引渡日、取付店名、扱者印が記入してあることを確認してください。また、保証書の内容をよくお読みの上、大切に保存してください。  
保証期間は保証書をご確認ください。

## 補修用性能部品の供給期間

この商品の補修用性能部品(機能維持に不可欠な部品で、使用期間中に取替えの必要が発生する可能性の大きいもの)の供給期間は製造中止後10年です。

## 保証について

保証期間中は保証書の規定にしたがって、修理をさせていただきます。保証期間内でも有料になることがありますので保証書の内容をよくご確認ください。例えば、「取扱説明書、施工説明書、貼付けラベルなどの注意書にしたがっていない場合の不具合など」は有料になります。  
保証期間を過ぎているときは修理すれば使用できる商品については、ご希望により有料で修理させていただきます。「修理を依頼されるときは」「修理料金のしくみ」(本ページ)をご確認ください。

## 修理を依頼されるときは

### 【修理依頼先】

お求めの取付店・販売店又は東陶メンテナンス(株)(電話番号は裏表紙を参照してください)

### 【ご連絡いただきたい内容】

住所、氏名、電話番号  
商品名 品番 購入日  
故障内容、異常の状況  
(どこから水漏れしているかなど)  
訪問希望日

### 【ご不明な点や修理に関するお問い合わせ先】

「TOTOお客様相談室」又は「東陶メンテナンス」  
(電話番号は裏表紙を参照してください)

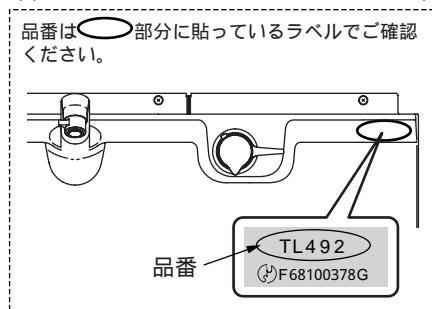

## 修理料金のしくみ<東陶メンテナンス(株)にご依頼の場合>

修理料金は **技術料** + **部品代** + **出張料** で構成されています。

**技術料** は、診断・故障箇所の修理及び部品交換・調整・修理完了時の点検などの作業にかかる費用です。

**部品代** は、修理に使用した部品代です。

**出張料** は、商品のある場所へ技術者を派遣する場合の費用です。

## 消耗部品の交換

バルブやパッキンが劣化すると水漏れの原因となります。この場合、該当部品の交換が必要です。

逆止弁は5年毎の交換をおすすめします。

TOTO®

## ●●●●●●●● 水栓金具保証書 ●●●●●●●●

本書は、本書記載内容で無料修理を行うことをお約束するものです。据付け引渡日から下記期間中、故障が発生した場合は本書をご提示の上、取付店（又は販売店）又は東陶メンテナンス(株)（フリーダイヤル ☎0120-1010-05）に修理をご依頼ください。

お客様	おなまえ	様
	おところ 〒	
取付店 販売店	〒	印
	電話	-
据付け引渡日	年	月 日

品番	TL492型
保証期間	据付け引渡日から2ヵ年
用途	一般住宅洗面所用

## お客様へ

- ・この保証書をお受け取りになるときに、据付け引渡日、取付店名、扱者印が記入してあることを確認してください。保証書は再発行いたしませんので紛失されないよう大切に保存してください。なお、本書は日本国内においてのみ有効です。
- ・保証期間中でも、次の場合は有料修理になります。
  - (1) 上記用途以外で使用した場合の不具合。
  - (2) 適切な使用、維持管理を行わなかったことに起因する不具合。
  - (3) メーカーが定める施工説明書などに基づかない施工、専門業者以外による分解などに起因する不具合。
  - (4) 建築躯体の変形など商品以外の不具合に起因する当該品の不具合。
  - (5) 塗装の色あせなどの経年変化又は使用に伴う摩耗などにより生じる外観上の不具合。
  - (6) 海岸付近、温泉地などの地域における強い腐食性の空気環境に起因する不具合。
  - (7) ねずみ、昆虫などの動物の行為に起因する不具合。
  - (8) 火災、落雷、地震、噴火、洪水、津波など天変地異又は戦争、暴動など破壊行為による不具合。
  - (9) 電気製品における異常電圧、指定外の使用電源（電圧・周波数）、及び外部ノイズなどに起因する不具合。
  - (10) 消耗部品の消耗に起因する不具合。
  - (11) 砂やごみなどの配管内流入、及び水あか固着に起因する不具合。
  - (12) 温泉水、井戸水などであって水道法に定められた飲料水の水質基準に適合しない水を給水したことに起因する不具合。
  - (13) 寒冷地仕様ではない場合の凍結に起因する不具合。
  - (14) 本書の提示がない場合。
  - (15) 本書にお客様名、お取付店又は販売店名、据付け引渡日の記入のない場合。

この保証書は、本書に明示した期間、条件のもとにおいて無料修理をお約束するものです。したがって、この保証書によってお客様の法律上の権利を制限するものではありません。保証期間経過後の修理などについてご不明の場合は、「取扱説明書」に記載のお客様相談室又は東陶メンテナンス(株)にお問い合わせください。

東陶機器株式会社