

【修理を依頼する前に「故障かな?!と思ったら」(P.19)をご確認ください!】

修理・取り扱いのご相談は
まずお求めの取付店・販売店へ

取付店 / 販売店	〒		印
	電話	—	

転居や贈答品などでお求めの取付店・販売店へご相談できない場合は下記TOTO窓口へ

お客様専用窓口

修理のご用命は
 (SOS)修理対応

TOTOメンテナンス (株) へ
TEL ☎ 0120-1010-05
FAX ☎ 0120-1010-02

受付(年中無休)
 受付時間：関東・甲信越地区 8:00~20:00
 上記以外の地区 9:00~20:00
 訪問修理(年中無休)
 営業時間： 9:00~18:00

カートリッジ・
 補修性能部品の
 ご購入は

TOTOパーツセンターへ
TEL ☎ 0120-8282-55
FAX ☎ 0120-8272-99

受付時間：平日 9:00~18:00
 土・日・祝日 10:00~18:00
 (夏期休暇・年末年始を除く)

その他(使い方などの
 お問い合わせは)

TOTOお客様相談室へ
TEL ☎ 0120-03-1010
FAX ☎ 0120-09-1010

受付時間：平日 9:00~18:00
 土・日・祝日 10:00~18:00
 (夏期休暇・年末年始を除く)

インターネットホームページ <http://www.toto.co.jp/>

再生紙を使用しています。

工事店さま
 へのお願い

貴店名ならびに取付日を保証書にご記入のうえ、お客様にお渡してください。
 また、定期的に交換が必要な部品があることをお客様に必ずお伝えください。

浄水器専用自在水栓

(カートリッジ内蔵形)

TK302A型



修理情報掲載

■このたびは、TOTO浄水器専用自在水栓をお求めいただきまして、誠にありがとうございます。
 この取扱説明書をよくお読みのうえ、正しくお使いください。

■この取扱説明書は保証書付きですので大切に保存しておいてください。

お知らせ…………… 1
 安全上の注意…………… 2 ~ 6
 特長・各部のなまえ… 7 ~ 8

はじめに

つかいかた…………… 9
 凍結予防のしかた… 10~11

つかいかた

日ごろのお手入れ…………… 12
 定期的な点検…………… 13

お手入れ

カートリッジの取り替え… 14~16
 カートリッジの処分…………… 16
 カートリッジのご購入方法… 17~18
 仕様…………… 18
 故障かな?!と思ったら… 19~20
 アフターサービス… 21~25

こんなときは

保証書…………… 26
 お問い合わせ先…………… 裏表紙

お知らせ

カートリッジの取り替え時期は？

カートリッジは必ず定期的に取り替えてください。

＜取り替え時期の目安＞

使用可能な総ろ過水量の目安は **1,200L** です。

1日に10Lご使用の場合：約**4**カ月

1日に20Lご使用の場合：約**2**カ月

ただし、カートリッジの取り替え時期は、使用量・水圧・水質（濁り、赤さび、井戸水、その他）などにより、大幅に早くなる場合があります。詳しくは「カートリッジの取り替え」(P.14)をご覧ください。



カートリッジのご購入は？

お求めの取付工事店または
TOTO パーツセンターへ

TEL ☎ 0120-8282-55

FAX ☎ 0120-8272-99

受付時間：平日 9:00～18:00

土・日・祝日 10:00～18:00

(夏期休暇・年末年始を除く)

詳しくは「カートリッジのご購入方法」(P.17)をご覧ください。



ご使用前に・・・

必ず同梱のカートリッジを取り付けてください。

ご使用前はカートリッジが入っていませんので、このままでは浄水が出ません。

＜カートリッジ取り付け時の注意＞
カートリッジを取り付ける前に、水道水を濁りがなくなるまで流してください。

水道工事の際に大量のさびやごみが水道水に混入する場合がありますため、流し出さないとカートリッジが早く目詰まりします。

取付方法は「カートリッジの取り替え」(P.14)をご覧ください。

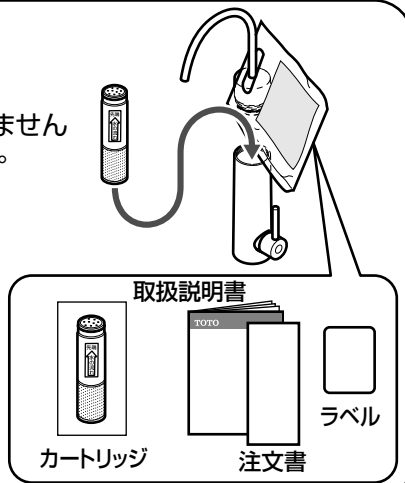

安全上の注意

(安全のために必ずお守りください)

ご使用前に、この「安全上の注意」をよくお読みのうえ、正しくお使いください。

- お読みになったあとは、お使いになる方がいつでも見られる場所に必ず保存してください。
- この説明書では、商品を安全に正しくお使いいただき、あなたや他の人々への危害や、財産への損害を未然に防止するために、いろいろな表示をしています。その表示と意味は次のようになっています。

表示	意味
注意	この表示の欄の内容を無視して誤った取り扱いをすると、傷害または、物的損害が発生する可能性があることを示しています。

■お守りいただく内容の種類を、次の絵表示で区分し、説明しています。

	⊘ は、してはいけない「禁止」内容です。 左図は、「分解禁止」を示します。
	ⓘ は、必ず実行していただく「強制」内容です。 左図は、「必ず実行」を示します。

⚠ 注意	
⊘ 禁止	<p>35℃より高温で使用しない</p> <p>35℃より高温でご使用になると、カートリッジが破損し、浄水器としての性能を維持できなくなる場合があります。</p> <p>35℃以下</p>
	<p>この商品を構成する部品以外の取り付けや、部品の取り外しなどの改造はしない</p> <p>商品の性能を損ない、やけど・けがをしたり、水漏れにより家財などをめらす財産損害発生のおそれがあります。</p>
	<p>自在パイプに重いものをぶら下げたり、力をかけて回さない</p> <p>摩耗・変形などでパッキンの寿命が短くなり、水を出すときにスバウト部から微少の水がにじみ出るおそれがあります。</p>

⚠ 注意		
<p>禁止</p>	<p>強い力や衝撃を与えない</p> <p>水栓が破損してけがをしたり、水漏れにより家財などをめらす財産損害発生のおそれがあります。</p>	
	<p>吐水口には何も取り付けない</p> <p>水栓が破損して水漏れにより家財などをめらす財産損害発生のおそれがあります。</p>	
	<p>カートリッジを落としたり、強い力や衝撃を与えない</p> <p>カートリッジが破損・変形し、カートリッジ性能が発揮されないおそれがあります。</p>	
	<p>養魚用には使わない</p> <p>残留塩素の除去が不十分な場合は魚を死滅させるおそれがあります。</p>	
	<p>吐水口に汚れた手で触れない</p> <p>吐水口周辺に一般細菌が増えやすくなり、体調を損なうおそれがあります。</p>	<p>吐水口</p>
<p>分解禁止</p>	<p>この説明書に記載された項目以外は分解しない</p> <p>破損して、けがをしたり、水漏れにより家財などをめらす財産損害発生のおそれがあります。</p>	



⚠ 注意		
<p>分解禁止</p>	<p>カートリッジは他の用途に使用したり、分解しない</p> <p>小さな部品がありますので、お子様が誤って飲み込むなどのおそれがあります。</p>	
<p>必ず実行</p>	<p>レバーハンドルはゆっくり操作する</p> <p>急に閉めると「ドン」という音がして配管に衝撃が加わり、水漏れにより家財などをめらす財産損害発生のおそれがあります。</p>	
	<p>定期的(年2回)に、配管まわり(キャビネット内・点検口内など)の水漏れや、ガタツキがないか確認する</p> <p>劣化・摩耗などで部品が破損し、けがをしたり、水漏れにより家財などをめらす財産損害発生のおそれがあります。</p>	
	<p>長期間使用しないときは、止水栓または配管部の元栓を閉める</p> <p>水漏れなど予想しない事故の原因になります。</p>	
	<p>水道水および飲用可能な井戸水を使用する</p> <p>故障や水漏れの原因となります。また、体調を損なうおそれがあります。</p>	
	<p>取り替え用カートリッジは必ずTH658型を使用する</p> <p>水漏れにより、家財などをめらす財産損害発生のおそれがあります。</p>	<p>TH658型</p>

⚠ 注意	
<p>毎日の使い始めは、約10秒間流してから使用する</p> <p>カートリッジ内および水栓内にたまって古くなった水で体調を損なうおそれがあります。</p>	<p>10秒間!</p> <p>浄水</p> 
<p>2日以上使用しなかったときは、約1分間流してから使用する</p> <p>カートリッジ内および水栓内にたまって古くなった水で体調を損なうおそれがあります。</p>	<p>1分間!</p> <p>浄水</p> 
<p>カートリッジは定期的に取り替える (P.14を参照してください)</p> <p>浄化機能が低下します。 なお、取り替え時期の目安は水質・使用水量・水圧などにより異なりますが、衛生面より、使用限界月数(12カ月)以内で必ず取り替えてください。</p>	
<p>カートリッジ取り替え後は、約1分間流してから使用する</p> <p>取り替え直後はカートリッジの性能が十分発揮されないことがあります。なお、流量が安定するまで、2~3分かかります。 ※取り替え直後、微細な気泡により白く濁ったように見えます。</p>	<p>1分間!</p> <p>浄水</p> 



必ず実行

⚠ 注意

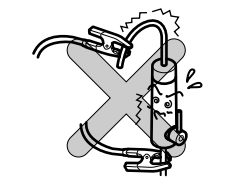
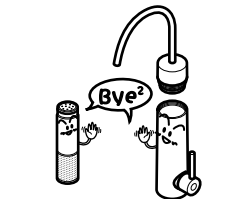
<p>必ず実行</p>	<p>浄水をくみ置きする場合は清潔な容器に入れて密封し、冷蔵庫にて保管し、1日以内に使用する また、使用した容器はきれいに洗浄する</p> <p>浄水は残留塩素を除去しているため、長時間くみ置きすると一般細菌が増えやすくなり、体調を損なうおそれがあります。</p>	<p>1日以内に飲んでね!</p> 
<p>禁止</p>	<p>凍結が予想される場所で使用する場合は、P.10を参照し、凍結予防を確実にを行う</p> <p>部品が破損し、水漏れにより家財などをめらす財産損害発生のおそれがあります。</p>	
<p>必ず実行</p>	<p>解氷機(凍結した水道管などを電流を流して解凍する装置)を使用する場合、水栓には絶対通電しない</p> <p>水栓が発熱し、破損して家財などをめらす財産損害発生のおそれがあります。</p>	
<p>必ず実行</p>	<p>カートリッジは凍結しない場所に保管する (P.10を参照してください)</p> <p>カートリッジが破損し、浄水器としての性能を維持できなくなるおそれがあります。</p>	

特長・各部のなまえ

特長

不織布+高性能活性炭+中空糸膜の3重フィルターのカートリッジを採用し、きれいな、おいしい水をつくります。

浄水の使用



飲み物に



お料理に



炊飯に



生野菜の仕上げ洗いに

※米とぎや生野菜の下洗いなど多量に使用されると、カートリッジの取り替え時期が早くなります。使用可能な総ろ過流量は **1,200L** です。
 取り替え時期の目安は、**10L/日**ご使用の場合**約4カ月**、**20L/日**ご使用の場合**約2カ月**です。
 ※10L/日の使用量の目安はやかん 2L×2杯/日、料理・炊飯・野菜の仕上げ洗いは2.5L×2回/日、コップ180mL×5杯/日程度となります。
 ※コップ1杯5秒程度の流量で使うと5分で10Lとなります。

おいしく、きれいな水 **浄水**

カートリッジ

◆高信頼性の中空糸膜

0.1μmレベルの穴で水道水中の濁り(赤さび、微細な粒子、一般細菌など)の大半を取り除きます。

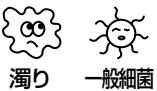

◆高性能活性炭

残留塩素だけでなく、溶解性鉛や2-MIB(カビ臭)も除去できます。

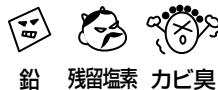

◆不織布

粗いごみを除去します。



水道水

各部のなまえ

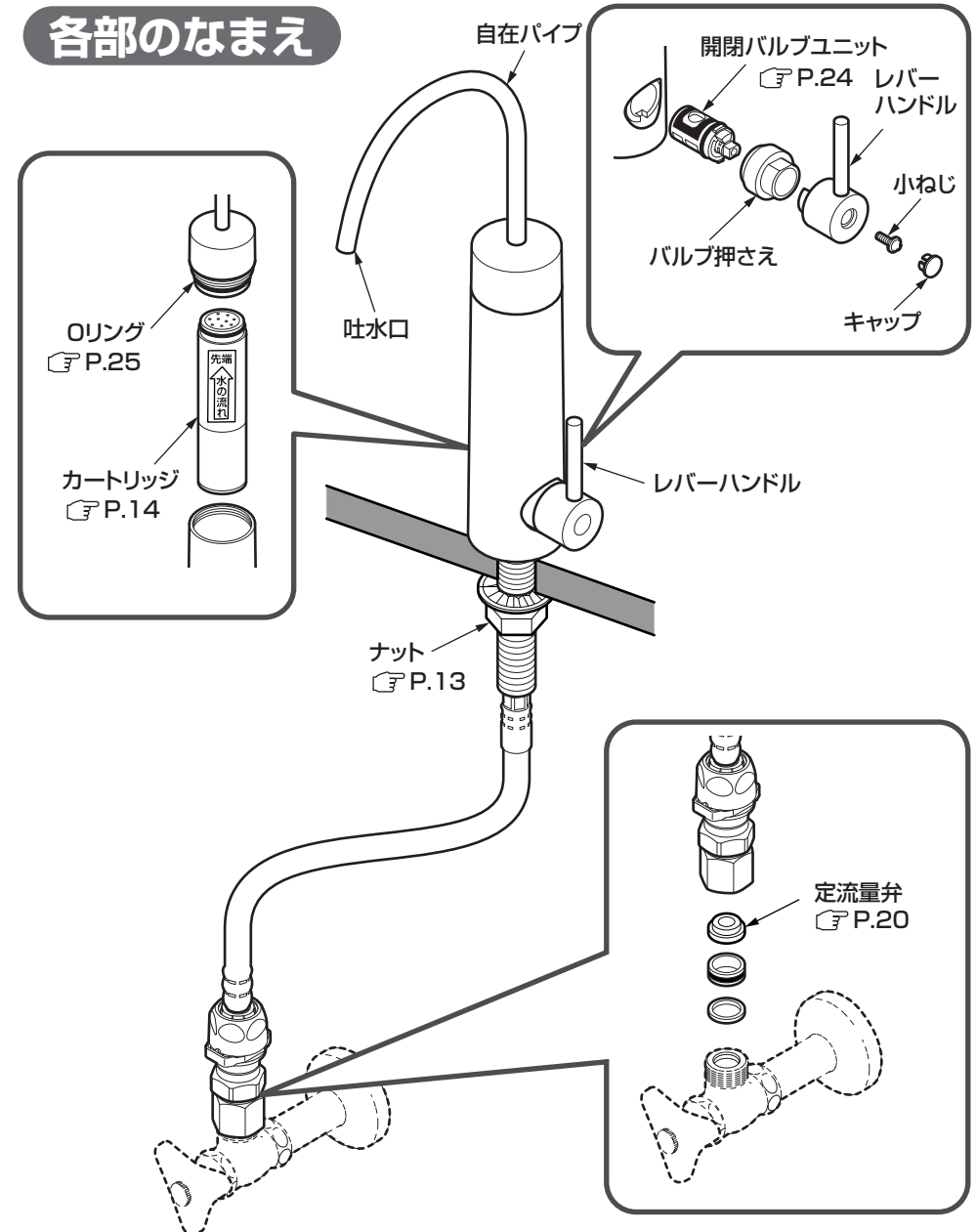

※品番によっては、図と現品の形状が一部異なります。

つかいかた

水を出す・止める・吐水量の調節

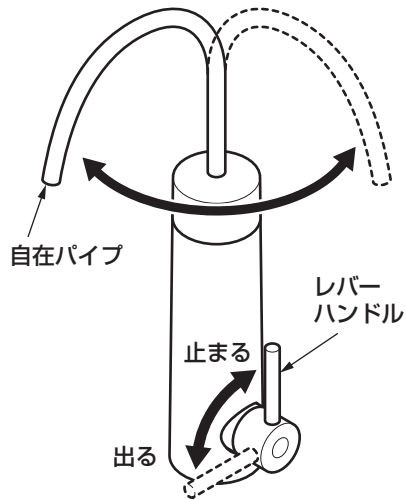

レバーハンドルを上げ、下げする。

レバーハンドルを下げると水がでます。
レバーハンドルを上げると水が止まります。

※下いっぱい下げると、最大量になります。

※レバーハンドルはゆっくり操作してください。
ウォーターハンマー現象が発生する場合があります。

※自在パイプは360°回転できます。
お好みの位置でご使用ください。

豆知識

「ウォーターハンマー現象」とは、急に水を止めたときに「ドン」という大きな音がる現象で、水栓の不具合ではありません。配管の損傷や水漏れの原因となる場合がありますのでご注意ください。



凍結予防のしかた (凍結が予想される場所でご使用になる場合)

- ◎水栓が凍結すると部品が破損し、水漏れの原因となります。
- ◎凍結による破損は保証期間内でも有料修理となります。
- ◎凍結のおそれがある場合は、水栓周囲の温度が氷点下にならないようにしてください。
なお、氷点下になる場合は、次の処置を実施してください。

一般地でご使用の場合

凍結が予想される場所でご使用になる場合は、以下の処置によって凍結を予防できる場合があります。

- 配管部などに保温材を巻いてください。

長期間使用しないとき

長期間使用しないときは急な冷え込みにそなえて、カートリッジを抜き取り、清潔なビニール袋などに入れて凍結しない場所に保管してください。

(カートリッジが凍ると十分な機能が発揮されなくなります)
カートリッジの取り外し方法は、P.15を参照してください。

寒冷地でご使用の場合

下記の手順に従って、水抜きを行ってください。

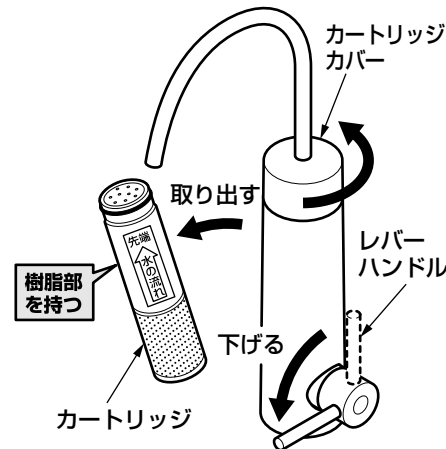

1. 配管部の水抜栓などにより通水を止めて、水抜きを行う。
2. レバーハンドルを下げる。
3. カートリッジカバーを回して取り外す。
4. カートリッジを抜き取り、清潔なビニール袋などに入れて凍結しない場所に保管する。

日ごろのお手入れ

通水を再開する場合

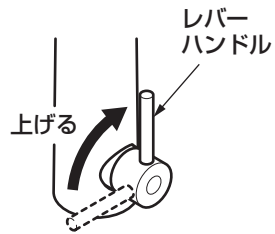

カートリッジを取り付け、レバーハンドルを上げて（水が出ない状態）から通水を再開してください。

水抜きを行っても通水再開後、水が出ない場合



水抜きを行っても吐水口に付着した水滴が凍り、通水再開後も少しの間、水が出ない場合があります。そのときはタオルなどの布を巻き付け、しみこませるようにゆっくりとぬるま湯をかけてください。

十分な機能を発揮させるため、また、美しく衛生的にご使用いただくために日ごろのお手入れをお願いいたします。

吐水口のお手入れ（週1回）

吐水口は常に清潔な状態を保つよう心がけてください。特に跳ね返りなどで汚れが付着した場合はすみやかに清掃してください。吐水口の清掃は週に1回程度、熱湯消毒などを行った清潔な歯ブラシなどで行ってください。

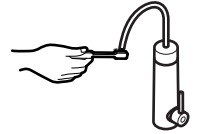

布を使用したお手入れ

●軽い汚れの場合

水またはぬるま湯に浸した布をよく絞って汚れをふき取ってください。

●ひどい汚れの場合

適量にうすめた台所用中性洗剤を含ませた布で汚れをふき取ったあと、水洗いし、からぶきしてください。

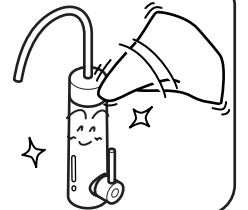

TOTO水あかクリーナーでのお手入れ

水栓の表面に付着した水あかななどの汚れ落としには水栓に傷をつけずに汚れを効果的に除去できるTOTO水あかクリーナーのご使用をおすすめします。

お求めに関するお問い合わせ先：
TOTOショールームまたはTOTOパーツセンター

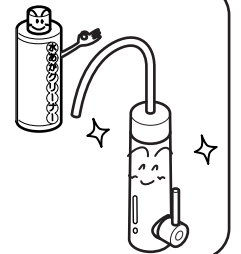

お願い

水栓の表面を傷つけるものは使用しないでください。

- TOTO水あかクリーナー以外の酸性洗剤、塩素系漂白剤、アルカリ性洗剤
- シンナー、ベンジンなどの溶剤
- クレンザー、磨き粉など、粗い粒子を含んだ洗剤
- ナイロンたわし、たわし、ブラシなど

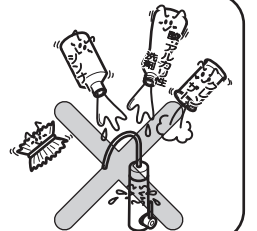

定期的な点検

安全・快適にご使用いただくために、以下の点検をお願いします。

配管まわりの水漏れ (年2回)



配管まわりの水漏れがないか確認する。

劣化・摩耗などで部品が破損し、けがをしたり、水漏れして家財などをぬらす財産損害発生のおそれがあります。

水漏れしている場合は、止水栓または元栓を閉め(P.19参照)、お求めの取付店・販売店またはTOTOメンテナンス(株)へ修理をご依頼ください。

本体部のガタツキ (年2回)

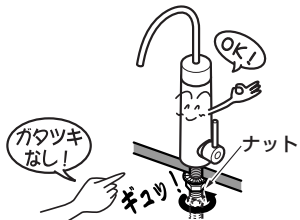

本体部のガタツキを確認する。

本体部にガタツキがあるままお使いになると、配管に負荷がかかり、水漏れの原因になります。

本体部にガタツキがある場合は、スパウト下部のナットを締め付けてください。

自在パイプの操作性 (月1回)

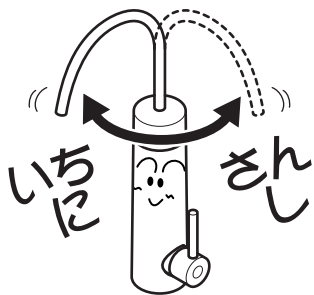

自在パイプを左右に動かしたとき、スムーズに動くか(操作が重くないか)確認する。

自在パイプの操作が重いままお使いになると、配管に負荷がかかり、水漏れの原因になります。自在パイプの操作が重い場合は、お求めの取付店・販売店またはTOTOメンテナンス(株)へ修理をご依頼ください。

ときどき自在パイプを回す。

自在パイプを長期間回さずに使用すると、回転部に水あかなどが付着し回りにくくなります。無理に回そうとすると、水漏れの原因になります。

カートリッジの取り替え

カートリッジは水道水中の濁りや塩素などを除去するため、流量が少なくなるとともに、塩素などの除去性能も低下します。以下のような場合は、必ずカートリッジを取り替えてください。

- ①流量が約1L/分(180mLのコップ1杯10秒)に減少した。
- ②流量が急激に低下した。
- ③浄水にカルキ臭やカビ臭がするようになった。

<取り替え時期の目安>

使用可能な総ろ過水量の目安は **1,200L** です。

1日に10Lご使用の場合：約**4カ月**

1日に20Lご使用の場合：約**2カ月**

カートリッジの取り替え時期は使用量、水圧、水質(濁り、赤さび、井戸水、その他)などや給水設備の汚れ、配管の老朽化、配管工事のあとなども目安より大幅に早くなる場合があります。

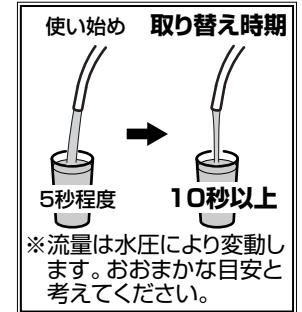

お願い

新築やリフォーム、受水槽・配管などの掃除や水道工事の際は、大量のさびやごみが水道水中に混入する場合がありますため、カートリッジを外した状態で水道水を流し、濁りがなくなってからカートリッジを取り付けてください。

おいしい水を使用していただくために

- ・カートリッジ取り替え後、ご使用になるときは約1分間流してからお使いください。
- ・毎日の使い始めは、約10秒間流してからお使いください。
- ・2日以上使用しなかったときは、約1分間流してからお使いください。
- ・旅行などで長期間ご使用にならない場合は、カートリッジを外し、清潔なビニール袋などに入れて、冷蔵庫で凍らせないように保管してください。
- ・半月以上ご使用にならなかった場合はカートリッジの取り替えをおすすめします。カートリッジの性能がおちるおそれがあります。

豆知識

食器洗い・米とぎや生野菜の下洗いなどの用途に大量に使用されると、カートリッジの性能を早く低下させることとなります。

飲み物や料理、野菜の仕上げ洗いにご利用することをおすすめします。

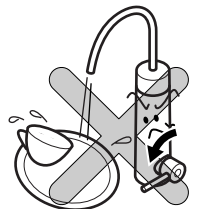

こんなときは

カートリッジの取替方法

注意

カートリッジを取り替える際は、必ず樹脂部を持ってください。

活性炭部は持たないでください。活性炭部に強い力や衝撃が加わると、折れたり、変形して性能が発揮されないおそれがあります。活性炭部が折れたり、変形したカートリッジは使用しないでください。また、カートリッジは「カートリッジの処分」(P.16)に従って、処分してください。

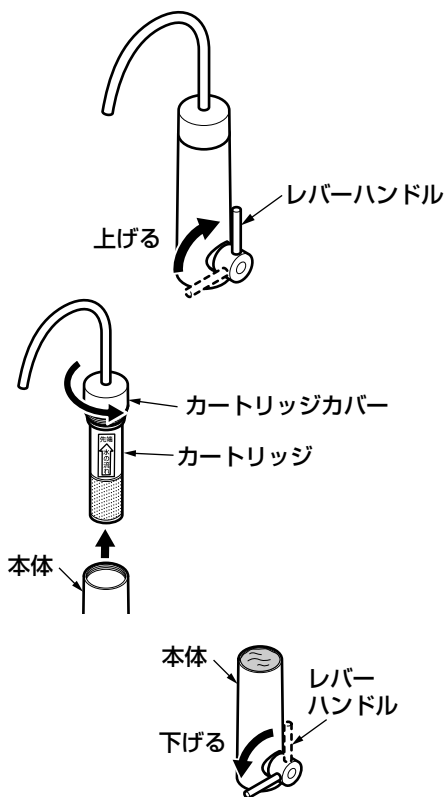

1. レバーハンドルを上げて、水が出ていないことを確認する。

2. カートリッジカバーを回して取り外す。

カートリッジが完全に外に出るまでまっすぐに引き出してください。

固くて回らない場合は、ゴム手袋などをすべり止めに利用してください。(工具は使用しないでください)

3. カートリッジを外す。

4. レバーハンドルを下げて、本体に水を満たす。

豆知識



本体内に空気をためないために必要な作業です。空気がたまっていると、水切れが悪くなります。

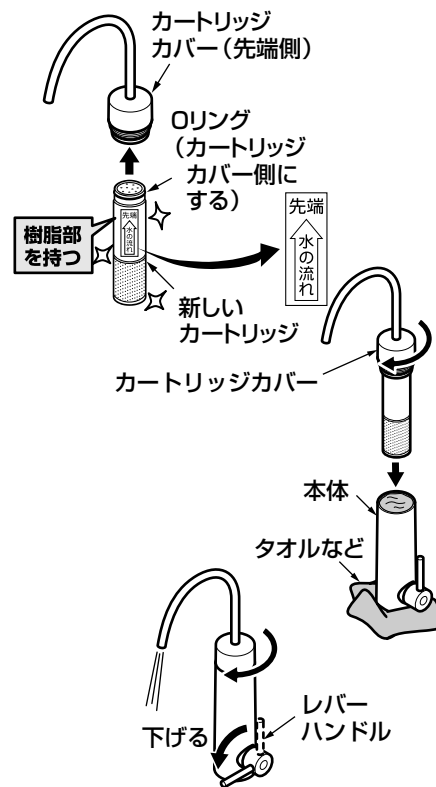

5. 新しいカートリッジを向きに注意してカートリッジカバーに入れ、本体に取り付ける。

本体から水があふれ出ますので、布などを水栓のまわりに敷くことをおすすめします。

注意

- 清潔な手で取り替えてください。
- カートリッジは、必ずOリング側をカートリッジカバーに入れてください。カートリッジが破損するおそれがあります。

6. レバーハンドルを下げて、約1分間水を出す。

水漏れのないことを確認してください。

カートリッジの処分

使用済みのカートリッジは、各自治体の区分に従って捨ててください。区分が不明な場合は燃えないごみとして捨ててください。



カートリッジのご購入方法

TOTO パーツセンターへのご注文方法

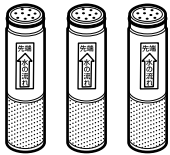
取り替え用カートリッジのお求めは、取付工事店または「TOTOパーツセンター」にお問い合わせください。右記2品番から好きな方をお選びください。

部 品 名	取り替え用カートリッジ	
形 状		
品 番	TH658S	TH658-1S (3個入り)
希望小売価格	4,200円 (税込4,410円)	11,300円 (税込11,865円)
送 料	500円 (税込525円)	無 料

(2007.2現在)

- 電話(フリーダイヤル)でのご注文…… TEL  0120-8282-55
FAX  0120-8272-99
- インターネットでのご注文…… <http://www.toto.co.jp/>

● TOTO パーツセンターでご購入する場合●

■お届けについて

ご注文から2週間以内に宅配便でお届けします。
※ご注文が集中し、商品の品切れによりお届け日が遅れる場合があります。あらかじめご了承ください。またお届けが大幅に遅れる場合は、お届け予定日をご連絡いたします。

■お支払いについて

お届けした宅配業者に、商品代、送料(TH658Sの場合)、消費税相当額をお支払いください。

■返品・交換について

交換部品の不良など、当社理由による返品、交換については、商品到着後8日以内に着払いでTOTOパーツセンターまでご返送ください。送料は当社が負担し部品を送付させていただきます。お客様の都合による返品、交換については、商品到着後8日以内にTOTOパーツセンターまでご返送ください。この場合送料はお客様負担となりますのでご了承ください。お客様の元で、汚れたり破損した商品や、一度ご使用になられた商品の返品、交換はいたしかねますので、あらかじめご了承ください。

注意

- ねじの締め忘れによる水漏れやガタツキなど、正しいお取り替えをされなかったことによる不具合は保証いたしかねますので、あらかじめご了承ください。
- この説明書の中にあります、品番や希望小売価格・送料は予告なく変更する場合がありますので、あらかじめご了承ください。

カートリッジ定期購入のご案内

TOTO リフレ会員募集

会員になられますと、取り替え用カートリッジをお得な会員価格(送料も無料)で、ご指定の間隔でお届けいたします。お申し込みはつりさげ袋に同封の「カートリッジ注文用紙」に必要事項を記入のうえ、ご郵送ください。詳しくは「カートリッジ注文用紙」をご覧ください。

仕様

品番	水栓本体	TK302A型
	カートリッジ	TH658型
材料の種類	水栓本体	ABS樹脂、ポリアセタール、PPS樹脂、黄銅
	カートリッジ	ABS樹脂
ろ材の種類	活性炭・不織布・中空糸膜(ポリエーテルスルホン)	
ろ過流量	2L/分 (動水圧0.1MPa)	
使用可能な最小動水圧	0.05MPa	
水栓使用水圧	0.05MPa~0.75MPa	
浄水能力 (JIS S 3201での 試験結果)	遊離残留塩素……総ろ過水量1,200L	除去率80%
	濁り……総ろ過水量1,200L	ろ過流量の50%
	溶解性鉛……総ろ過水量1,200L	除去率80%
	2-MIB(カビ臭)……総ろ過水量1,200L	除去率80%
ろ材(カートリッジ)の 取り替え時期の目安	約4カ月(10L/日の場合)・約2カ月(20L/日の場合)	

故障かな?!と思ったら

緊急時の水の止め方

配管まわりの水漏れや、水が止まらないなど、緊急を要するときは下図の要領で止水栓または元栓を閉めてください。

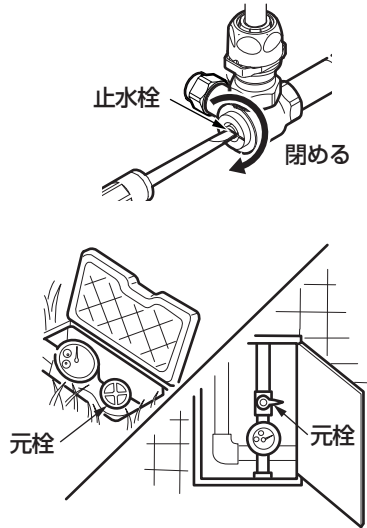

マイナスドライバーを差し込み、止水栓を閉める。

止水栓がない場合は元栓を閉める。

●次のような場合は故障ではありません。修理を依頼される前に、以下のことをお調べになり、それでも直らないときは、お求めの取付店・販売店、またはTOTOメンテナンス(株)へ修理を依頼してください。詳しくはアフターサービス(P.21)をご確認ください。

修理を依頼される前に			
現象	お調べいただくところ	処置のしかた	参照ページ
カルキ臭やカビ臭がするようになった	カートリッジは適切な時期に取り替えていますか。	カートリッジを取り替える。	14ページ
流量が少ない	カートリッジは適切な時期に取り替えていますか。	カートリッジを取り替える。	14ページ
	止水栓は十分に開いていますか。	止水栓を十分に開く。	—
水切れが悪い	本体内に空気がたまっていませんか。	本体内の空気を抜く。	15ページ
水が出ない	止水栓は十分に開いていますか。	止水栓を十分に開く。	—
水が止まらない	—	止水栓または元栓を閉め、バルブユニットを交換する。	24ページ
本体とカートリッジの間から水が漏れる	カートリッジカバーに装着したOリングに傷が入っていませんか。	カートリッジカバーのOリングを交換する。	25ページ
レバーハンドルが重い	—	止水栓または元栓を閉め、バルブユニットを交換する。	24ページ
レバーハンドルがガタつく	レバーハンドルがきちんと取り付けられていますか。	レバーハンドルを取り付け直す。	24ページ
本体部がぐらつく	本体下部のナットがゆるんでいませんか?	本体下部のナットを締め増しする。	13ページ

※止水栓の位置が分からない場合は、お求めの取付店にお問い合わせください。

●以下のような現象は、修理が必要です。

現象	説明
自在パイプなど可動部分が、固くて動きが悪い。	可動部分が固くて動きが悪い場合は、水あか固着や潤滑剤切れです。放置すると故障の原因となりますので、修理を依頼してください。
流量が多すぎる。	自動で適量(約3L/分)に調整するための定流量弁が劣化して流量調節ができなくなっています。自動流量調節機能を回復させるためには交換が必要です。修理を依頼してください。 なお、定流量弁は5年毎の交換をおすすめします。

こんなときは

こんなときは

アフターサービス



【修理を依頼する前に「故障かな? !」と思ったら】(P.19)をご確認ください!】

保証書 (この説明書のP.26が保証書になっています)

- この商品は保証書の内容に従って保証されています。取付日、取付店 (または販売店) 名、扱者印が記入してあることを確認してください。また、保証書の内容をよくお読みのうえ、大切に保存してください。
- 保証期間は保証書をご確認ください。

保証について

- 保証期間中は
保証書の規定に従って、修理をさせていただきます。保証期間内でも有料になることがありますので保証書の内容をよくご確認ください。例えば、「取扱説明書、施工説明書、貼付ラベルなどの注意書きに従っていない場合の不具合など」は有料になります。
- 保証期間を過ぎているときは
修理すれば使用できる商品については、ご希望により有料で修理させていただきます。
→「修理を依頼されるときは」「修理料金のしくみ」(P.22)をご確認ください。

部品の交換について

無料修理により交換された交換前の部品・商品はTOTO株式会社の所有となります。

補修用性能部品の供給期間

この商品の補修用性能部品 (機能維持に不可欠な部品で、使用期間中に取り替えの必要が発生する可能性の大きいもの) の供給期間は製造中止後10年です。

摩耗・劣化する部品の交換

- バルブやパッキンが摩耗・劣化すると水漏れの原因となります。この場合、該当部品の交換が必要です。
- 摩耗・劣化部品の交換は、お求めの取付店・販売店、またはTOTOメンテナンス(株)へ依頼してください。

修理を依頼されるときは

【修理依頼先】
お求めの取付店・販売店または
TOTOメンテナンス(株)

- 【ご連絡いただきたい内容】
- ①住所、氏名、電話番号
 - ②商品名 ③品番 ④取付日
 - ⑤故障内容、異常の状況
(どこから水漏れしているかなど)
 - ⑥訪問希望日

【お客様の個人情報のお取り扱い】
お客様からお預かりした個人情報は、関連法令および社内諸規定に基づき、慎重かつ適切にお取り扱いします。
詳細は、TOTOホームページ (<http://www.toto.co.jp/>) をご覧ください。

【ご不明な点や修理に関するお問い合わせ先】
「TOTOお客様相談室」または「TOTOメンテナンス(株)」

修理料金のしくみ<TOTOメンテナンス(株)にご依頼の場合>

修理料金は **技術料** + **部品代** + **出張料** で構成されています。

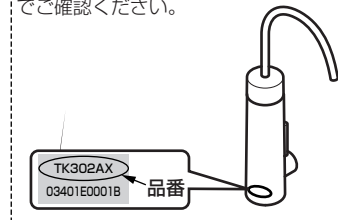

- 技術料** は、診断・故障箇所の修理および部品交換・調整・修理完了時の点検などの作業にかかる費用です。
- 部品代** は、修理に使用した部品代です。
- 出張料** は、商品のある場所へ技術者を派遣する場合の費用です。

品番は○部分に貼っているラベル
でご確認ください。

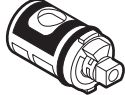

補修用性能部品について

以下の補修用性能部品はご自分でお取り替えできます。(2007.2現在)

部 品 名	開閉バルブユニット	Oリング(カートリッジカバー用)
形 状		
品 番	THF5	93016ER
希望小売価格	1,100円(税込1,155円)	200円(税込210円)
参照ページ	P.24	P.25

●補修用性能部品をご購入するときは、「TOTOパーツセンター」にお問い合わせください。

TOTOパーツセンターでご購入の場合

■お届けについて

ご注文から2週間以内に宅急便でお届けします。

※ご注文が集中し、商品の品切れによりお届け日が遅れる場合があります。あらかじめご了承ください。またお届けが大幅に遅れる場合は、お届け予定日をご連絡いたします。

■お支払いについて

1回のご注文額	送 料	お届けした宅配業者に、商品代、送料、消費税相当額をお支払いください。(2007.2現在)
10,000円(税別)以上の場合	無 料	
10,000円(税別)未満の場合	500円(税込525円)	

■返品・交換について

補修用部品の不良など、当社理由による返品、交換については、商品到着後8日以内にTOTOパーツセンターまでご返送ください。送料は当社が負担し商品を送付させていただきます。

お客様のご都合による返品、交換については、商品到着後8日以内にTOTOパーツセンターまでご返送ください。なお送料はお客様負担となりますのでご了承ください。お客様の元で、汚れたり破損した商品や、一度ご使用になられた商品の返品、交換はいたしかねますので、あらかじめご了承ください。

注 意

- ねじの締め忘れによる水漏れやガタツキなど、正しいお取り替えをされなかったことによる不具合は保証いたしかねますので、あらかじめご了承ください。
- この説明書の中にあります、品番や希望小売価格・送料は予告なく変更する場合がありますので、あらかじめご了承ください。

開閉バルブユニットの取替方法

使用工具

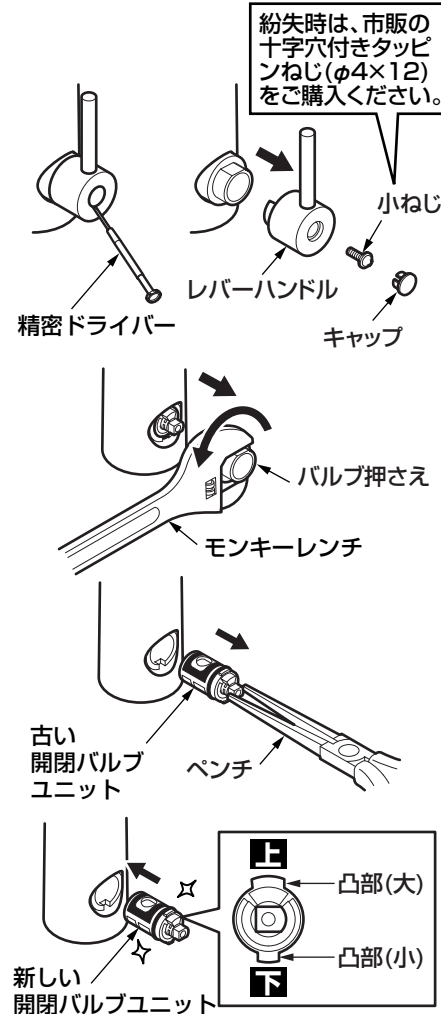

1. 止水栓または元栓を閉め、レバーハンドルを下げて、水が出ないことを確認する。(P.19参照)

2. ハンドルを外す。
キャップ・小ねじを外してハンドルを抜き取ってください。

豆知識

キャップは精密ドライバーなどの先の細いものを使用し、めっき表面を傷つけないように注意しながら外してください。

3. バルブ押さえをモンキーレンチで取り外す。

4. 開閉バルブユニットを引き抜く。

5. 新しい開閉バルブユニットを差し込む。

開閉バルブユニットの向きに注意してください。

6. バルブ押さえをモンキーレンチで締め付ける。

7. ハンドルを取り付け、小ねじ・キャップをはめ込む。

水を出し、水漏れのないことを確認してください。

カートリッジカバーのOリングの取替方法

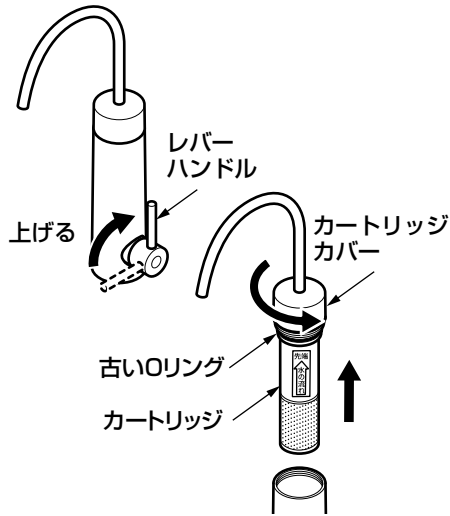

1. レバーハンドルを上げて、水が出ていないことを確認する。

2. カートリッジカバーを回して取り外す。

固くて回らない場合は、ゴム手袋などをすべり止めに利用してください。
(工具は使用しないでください)

3. カートリッジを外し、古いOリングを外す。

カートリッジを外す際は、清潔な手で、必ず樹脂部を持って外してください。

4. 新しいOリングをカートリッジカバーに取り付け、カートリッジを取り付ける。

5. カートリッジカバーを本体に取り付ける。

水を出し、水漏れのないことを確認してください。

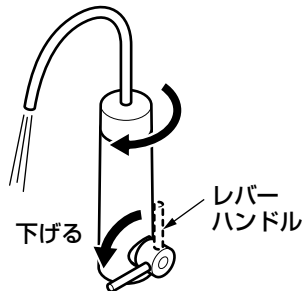
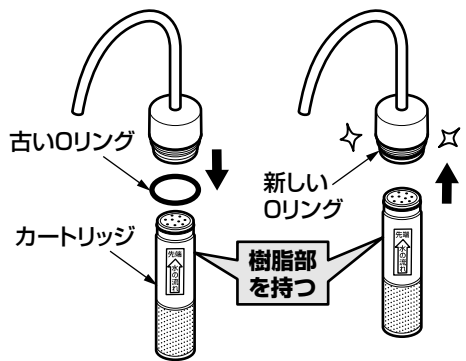

TOTO®

水栓金具保証書

本書は、本書記載内容で無料修理を行うことをお約束するものです。取付日から下記期間中、故障が発生した場合は本書をご提示のうえ、取付店(または販売店)、またはTOTOメンテナンス(株)(TEL ☎0120-1010-05 FAX ☎0120-1010-02)に修理をご依頼ください。

お客様	おなまえ	様		
	おところ	〒		
取付店/販売店	〒	☎		
	電話	-	年	月
取付日/ご購入日		年	月	日

商品名	浄水器専用自在水栓
品番	TK302A型
保証期間	取付日/ご購入日から2カ年 (カートリッジは対象外)
用途	一般住宅台所用

★お客様へ

- ・この保証書をお受け取りになるときに、取付日、取付店(または販売店)名、扱者印が記入してあることを確認してください。保証書は再発行いたしませんので紛失されないよう大切に保存してください。なお、本書は日本国内においてのみ有効です。
- ・保証期間中でも、次の場合は有料修理になります。
 - (1) 上記用途以外で使用した場合の不具合。
 - (2) 適切な使用、維持管理を行わなかったことに起因する不具合。
 - (3) 弊社が定める施工説明書などに基づかない施工、専門業者以外による分解などに起因する不具合。
 - (4) 建築躯体の変形などに起因する商品の不具合。
 - (5) 塗装の色あせなどの経年変化または使用に伴う摩耗などにより生じる外観上の不具合。
 - (6) 金属の腐食しやすい環境(海岸付近、温泉地など)に起因する不具合。
 - (7) ねずみなどの動物や昆虫が噛んだり、動物や昆虫の死骸が本商品内に残留することなどに起因する不具合。
 - (8) 火災、落雷、地震、噴火、洪水、津波など天変地異または破壊行為による不具合。
 - (9) 電気製品における異常電圧、指定外の使用電源(電圧・周波数)および送電線・周辺器具など外部から発生する電磁波に起因する不具合。
 - (10) 部品(乾電池など)の消耗による不具合。
 - (11) 日常のお手入れ箇所(フィルターなど)や水抜栓などのOリングやパッキンの摩耗・劣化による不具合。
 - (12) 砂やごみなどの配管内流入、および水あか固着に起因する不具合。
 - (13) 水道に関する国の基準(水道法)に定められた飲料水の水質基準に適合しない水を給水したことに起因する不具合。
 - (14) 凍結に起因する不具合。
 - (15) 本書の提示がない場合。
 - (16) 本書にお客様名、取付日、取付店(または販売店)名、扱者印の記入のない場合。
- ・部品の交換について
無料修理により交換された交換前の部品・商品は、TOTO株式会社の所有となります。
- ※この保証書は、本書に明示した期間、条件のもとにおいて無料修理をお約束するものではありません。したがって、この保証書によってお客様の法律上の権利を制限するものではありません。保証期間経過後の修理などについてご不明の場合は、「取扱説明書」に記載のお客様相談室またはTOTOメンテナンス(株)にお問い合わせください。

TOTO株式会社

〒802-8601 福岡県北九州市小倉北区中島2-1-1
お客様相談室 TEL ☎0120-03-1010 FAX ☎0120-09-1010