

【修理を依頼する前に「故障かな?!と思ったら」(P.32)をご確認ください!】

修理・取り扱いのご相談は
まずお求めの取付店・販売店へ

取付店 / 販売店	〒		印
	電話	—	

転居や贈答品などでお求めの取付店・販売店へご相談できない場合は下記TOTO窓口へ

お客様専用窓口

修理のご用命は
(365日修理対応)

TOTOメンテナンス (株) へ
TEL ☎ 0120-1010-05
FAX ☎ 0120-1010-02

受付(年中無休)
受付時間: 関東・甲信越地区 8:00~20:00
 上記以外の地区 9:00~20:00
訪問修理(年中無休)
営業時間: 9:00~18:00

補修用性能部品の
ご購入は

TOTOパーツセンターへ
TEL ☎ 0120-8282-55
FAX ☎ 0120-8272-99

受付時間: 平日 9:00~18:00
 土・日・祝日 10:00~18:00
(夏期休暇・年末年始を除く)

その他使い方などの
お問い合わせは

TOTOお客様相談室へ
TEL ☎ 0120-03-1010
FAX ☎ 0120-09-1010

受付時間: 平日 9:00~18:00
 土・日・祝日 10:00~18:00
(夏期休暇・年末年始を除く)

インターネットホームページ <http://www.toto.co.jp/>

再生紙を使用しています。

工事店さま
へのお願い

貴店名ならびに取付日を保証書にご記入のうえ、お客様にお渡しください。
また、定期的に交換が必要な部品があることをお客様に必ずお伝えください。

サーモスタットシャワー金具・バス水栓 (タイマー止水)

TEM47型



修理情報掲載

■このたびは、TOTOサーモスタットシャワー金具・バス水栓 (タイマー止水) をお求めいただきまして、誠にありがとうございます。
この取扱説明書をよくお読みのうえ、正しくお使いください。

■この取扱説明書は保証書付きですので大切に保存しておいてください。

安全上の注意…………… 1 ~ 6
各部のなまえ…………… 7 ~ 8

はじめに

ご使用前に…………… 9 ~ 12
つかいかた…………… 13 ~ 18
凍結予防のしかた… 19 ~ 22

つかいかた

日ごろのお手入れ… 23 ~ 25
定期的な点検…………… 26 ~ 27
定期的な部品交換のお願い… 28

お手入れ

乾電池の交換…………… 29 ~ 31
故障かな?!と思ったら… 32 ~ 34
アフターサービス… 35 ~ 40

こんなときは

保証書…………… 42
お問い合わせ先…………… 裏表紙

安全上の注意 (安全のために必ずお守りください)

ご使用前に、この「安全上の注意」をよくお読みのうえ、正しくお使いください。

- お読みになったあとは、お使いになる方がいつでも見られる場所に必ず保存してください。
- この説明書では、商品を安全に正しくお使いいただき、あなたや他の人々への危害や、財産への損害を未然に防止するために、いろいろな表示をしています。その表示と意味は次のようになっています。

表示	意味
警告	この表示の欄の内容を無視して誤った取り扱いをすると、人が死亡または重傷を負う可能性が想定される内容を示しています。
注意	この表示の欄の内容を無視して誤った取り扱いをすると、傷害または、物的損害が発生する可能性があることを示しています。

■お守りいただく内容の種類を、次の絵表示で区分し、説明しています。

	は、してはいけない「禁止」内容です。左図は、「分解禁止」を示します。
	は、必ず実行していただく「強制」内容です。左図は、「必ず実行」を示します。

品番によっては、図と現品の形状が一部異なります。

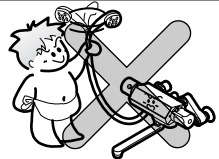
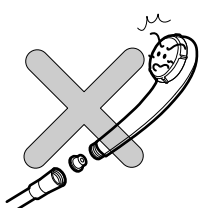
警告	
禁止	<p>小さい子供だけで使用させない やけど・けがをするおそれがあります。</p> 
	<p>この商品を構成する部品以外の取り付けや、部品の取り外しなどの改造はしない 商品の性能を損ない、やけど・けがをしたり、水漏れにより家財などをめらす財産損害発生のおそれがあります。</p> 

警告	
禁止	<p>給湯温度は85℃より高温で使用しない 85℃より高温でご使用になると、水栓の寿命が短くなり、破損して、やけどをしたり、水漏れにより家財などをめらす財産損害発生のおそれがあります。</p> 
分解禁止	<p>この説明書に記載された項目以外は分解しない 破損して、やけど・けがをしたり、水漏れにより家財などをめらす財産損害発生のおそれがあります。</p> 
接触禁止	<p>本体左側および湯側取付脚に直接、触れない 給湯側のため高温になっており、やけどをするおそれがあります。</p> 
	<p>高温の湯を使うときは、スパウトに直接、触れない スパウトは高温になっているのでやけどをするおそれがあります。</p> 
必ず実行	<p>湯水を使う前に、必ず手で適温であることを確かめる 高温の湯が出て、やけどをするおそれがあります。また、スパウトとシャワーの切り替えや、シャワー吐水状態の切り替えを行ったときに、温度が高くなる場合がありますのでご注意ください。</p> 
	<p>使用前に、切替ハンドルでスパウト側かシャワー側かを確認する 間違えると、やけどをするおそれがあります。</p> 

警告

温度調節ハンドルの温度位置を確かめて水を出す

高温の湯が出て、やけどをするおそれがあります。

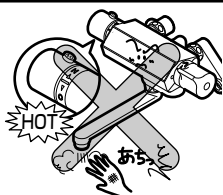

高温の湯を使ったあとは、必ず温度調節ハンドルの目盛りを"40"以下に戻す

次に使用する際、いきなり高温の湯が出てやけどをするおそれがあります。



高温の湯を使ったあとは、しばらく水を流す

次に使用する際、水栓内に残っている高温の湯が出て、やけどをするおそれがあります。

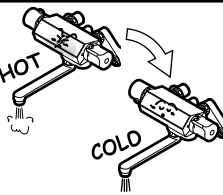

温度調節ハンドルはゆっくり回す

温度調節ハンドルを急に回すと、温度が急上昇し、やけどをするおそれがあります。

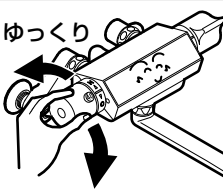

定期的(年2回)に、配管まわりの水漏れや、ガタツキがないか確認する

劣化・摩耗などで部品が破損し、やけど・けがをしたり、水漏れにより家財などをめらす財産損害発生のおそれがあります。

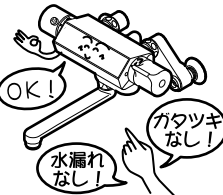

給水圧力は給湯圧力より必ず高くするか、同圧にする また、湯側を加圧する場合でも、必ず湯側圧力を水側より低くする

給湯圧力を給水圧力より高くすると、正常な温度調節ができなくなり、やけどをするおそれがあります。



必ず実行

警告

フィルターの掃除をする際は、いきなりふたをゆるめずに、止水栓または配管部の元栓を閉めてから行う
また、本体左側および湯側取付脚が熱くないことを確認する

(P.24を参照してください)

高温の湯が出て、やけどをしたり、水漏れにより家財などをめらす財産損害発生のおそれがあります。

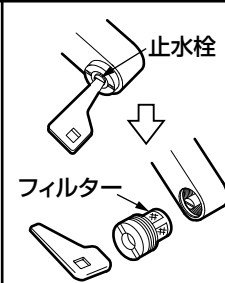

必ず実行

逆止弁は安全を確保するために定期的に交換する

(P.28を参照してください)

逆止弁が正常に機能しないと、状況によっては、水栓から一度吐水した水が逆流するおそれがあります。また、水漏れなど予想しない事故の原因になります。



万一、凍結した場合は、温度調節ハンドルの目盛り"40"と吐水温度がっているか確認する

凍結すると、設定温度がずれてやけどをするおそれがあります。

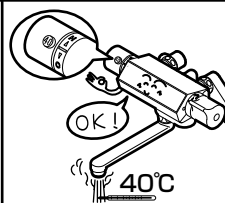

シャワーには熱湯(60°C以上)を通さない

シャワーヘッドが破損して、やけど・けがをするおそれがあります。安全のため、45°C以下でのご使用をおすすめします。

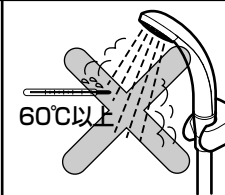

禁止

寒冷地用

水抜コックは水抜き以外の目的で開けない

水抜コックをいきなり開けると高温の湯が出てやけどをしたり、湯水が噴き出して家財などをめらす財産損害発生のおそれがあります。

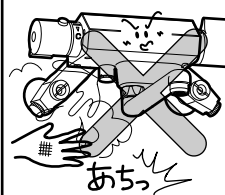

⚠ 注意		
禁止	強い力や衝撃を与えない 破損して、水漏れにより家財などをめらす財産損害発生のおそれがあります。	
	新・旧および異なる種類の電池を混ぜて使用しない 電池の破裂、液漏れにより、けがや周囲を汚損する原因になります。	
必ず実行	凍結が予想される場所で使用する場合は、P.19を参照のうえ、凍結予防を確実にを行う 部品が破損し、水漏れにより家財などをめらす財産損害発生のおそれがあります。	
	切替ハンドルおよびシャワー開閉ボタンはゆっくり操作する 急に閉めると「ドン」という音がして配管に衝撃が加わり、水漏れにより家財などをめらす財産損害発生のおそれがあります。	
	長期間使用しないときは、止水栓または配管部の元栓を閉め、電池を取り外す 誤作動や故障などによる予想しない事故や、電池の液漏れによるけがや周囲を汚損する原因になります。	
禁止	クリックタイプ クリックタイプのシャワーに接続されている調圧弁は外さない 調圧弁を使用しなかった場合、シャワーホース内の水圧が高くなり、シャワーホースが破損したり、水漏れにより家財などをめらす財産損害発生のおそれがあります。	

⚠ 注意		
禁止	クリックタイプ 入浴後は、必ずシャワーの開閉ボタンを"開"の状態にし、水栓の切替ハンドルで水を止める シャワー開閉ボタンにて、長時間水を止めた場合、シャワー散水板から水漏れするおそれがあります。	
	ワンダービート 顔には、マッサージ吐水を使用しない 直接、目や耳などに当たるとけがをするおそれがあります。	
必ず実行	ワンダービート マッサージ吐水を使用するときは、確実に手などで支持する 床に置いたシャワーヘッドが暴れたり、シャワーハンガーから落下してけがをするおそれがあります。	
	寒冷地用 解氷機(凍結した水道管などに電流を流して解凍する装置)を使用する場合、水栓には通電しない 水栓が発熱し、破損して家財などをめらす財産損害発生のおそれがあります。	
必ず実行	寒冷地用 凍結が予想される際は、配管と水栓の水抜き操作を同時に行う (P.19を参照してください) 部品が破損し、水漏れにより家財などをめらす財産損害発生のおそれがあります。	

各部のなまえ

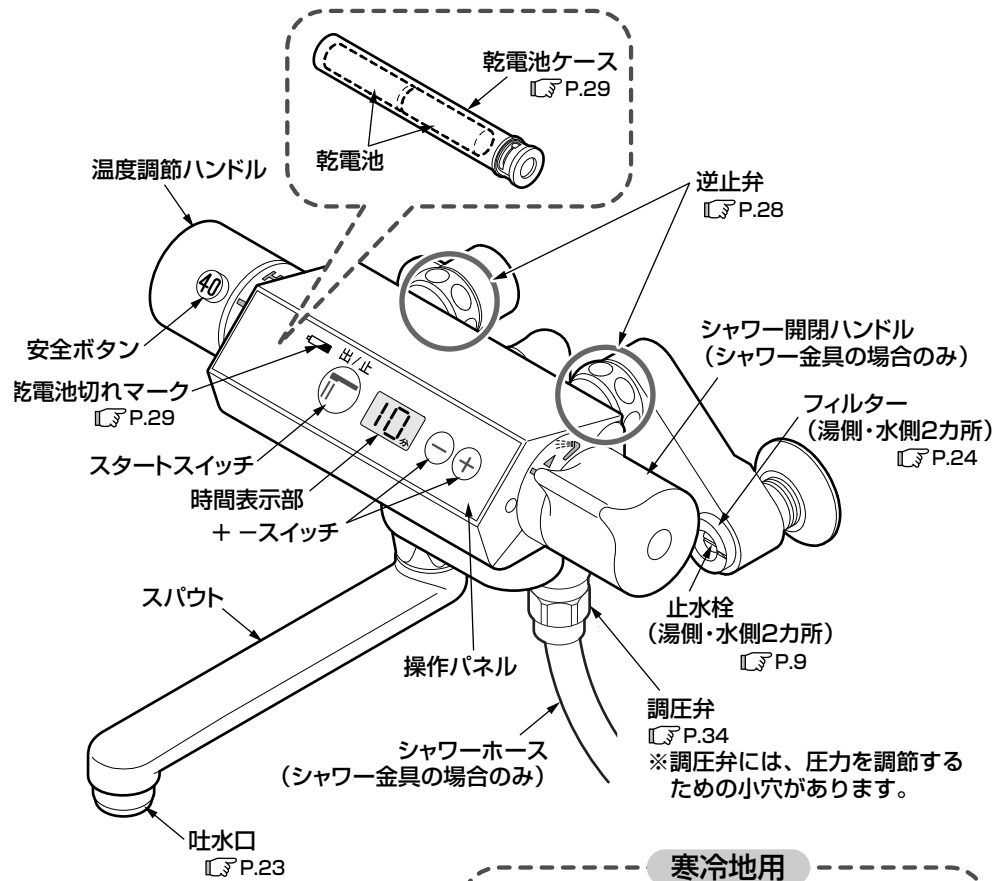

寒冷地用

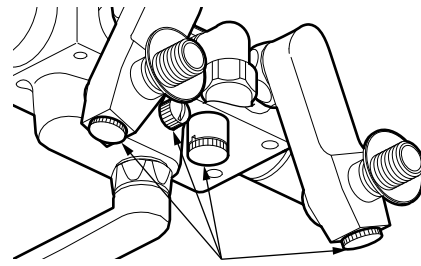

※品番によっては、図と現品の形状が一部異なります。

シャワーバリエーション

※商品によりいずれかのシャワーがセットされます。

スプレー

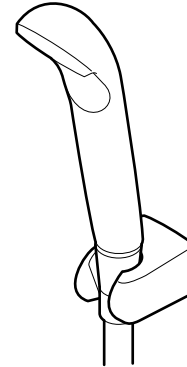

クリック



ワンダービート

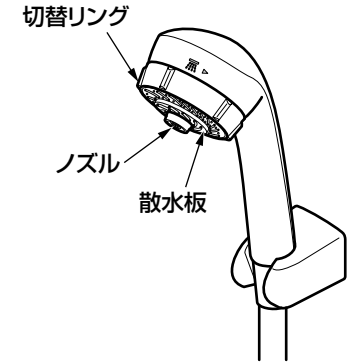

※クリックタイプ・ワンダービートはP.18の「シャワーのつかいかた」を参照してください。
※品番によっては、図と現品の形状が一部異なります。

ご使用前に

乾電池の確認

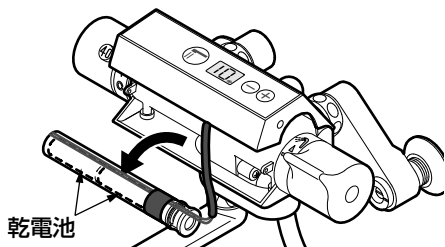

乾電池は入っていますか。

乾電池の取り付け方法は、「乾電池の交換」(P.29)を参照してください。

流量の調節

流量が多すぎる場合などは、次の要領で**止水栓**を調節してください。

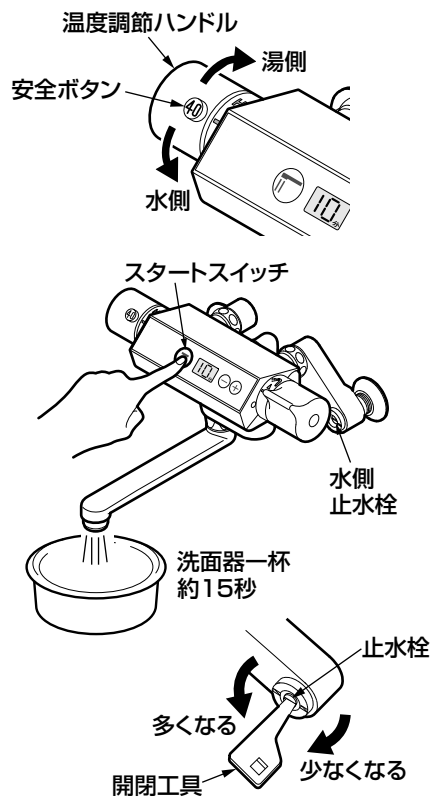

1. 温度調節ハンドルを下(水側)いっぱい回し、スタートスイッチを押す。

2. 流量が15L/分程度(洗面器一杯にするのに約15秒弱)になるように水側止水栓で調節する。

※時計回りに回すと流量が少なくなり、反時計回りに回すと多くなります。

3. 安全ボタンを押しながら、温度調節ハンドルを上(湯側)いっぱい回し、2.と同じように湯側止水栓で流量を調節する。

湯側の流量調節をするときはやけどしないように注意してください。

吐水温度の確認

温度調節ハンドルは工場で設定していますが使用条件(給水・給湯圧力、給湯温度)が異なると、表示どおりの吐水温度にならないことがあります。吐水温度が表示どおりになっているか以下の要領で確かめてください。

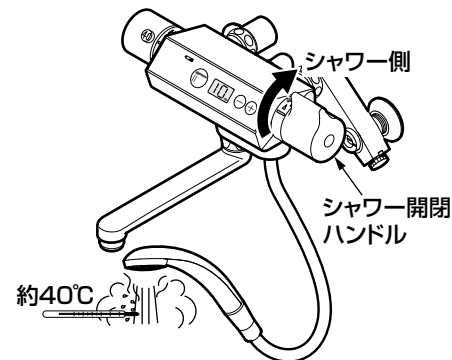
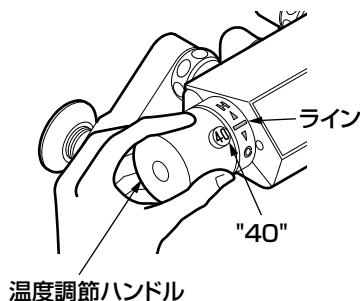

バス水栓 スタートスイッチ

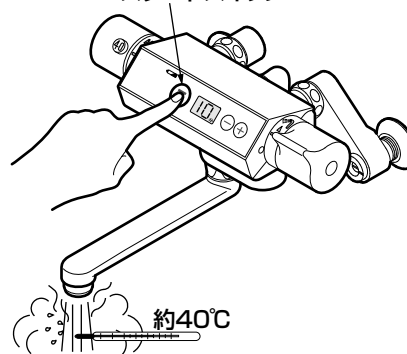

1. 給湯機の給湯温度を設定する。

給湯機の給湯温度は吐水温度より10℃以上高く設定してください。例えば、40℃の湯を出したい場合、給湯機の設定温度は50℃以上に設定してください。

誤操作などによるやけど防止のため、60℃給湯をおすすめします。

2. 温度調節ハンドルの目盛り"40"をラインに合わせる。

3. シャワー開閉ハンドルを上回す。

シャワーから水が出ます。

バス水栓の場合は、スタートスイッチを押してください。スパウトから水が出ます。

4. 吐水温度を確認する。

吐水温度が適温(約40℃)であればそのままご使用いただけます。吐水温度が適温からずれている場合は、P.11を参照し、設定し直してください。

温度調節ハンドルの設定

※吐水温度が表示どおりになっていないときに行ってください。

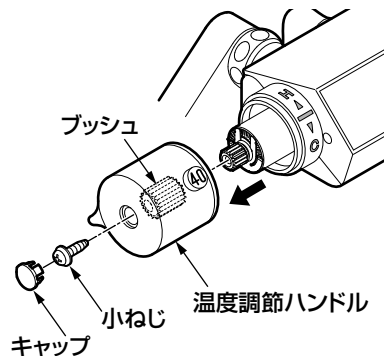
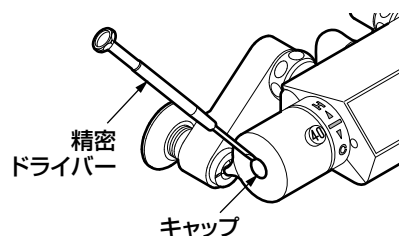
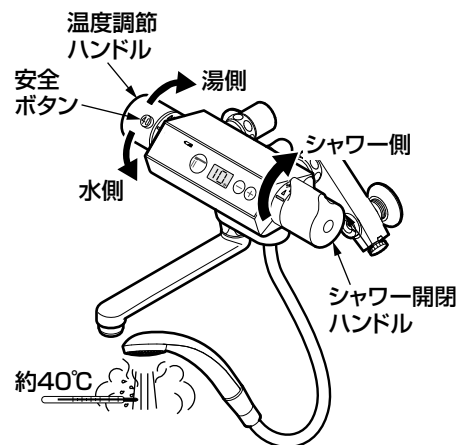

1. シャワー開閉ハンドルを上 に回す。

シャワーから水が出ます。

バス水栓の場合は、スタートスイッチを押してください。
スパウトから水が出ます。

2. 温度調節ハンドルを目盛り に関係なく適温(約40°C) の湯が出る位置まで回す。

温度調節ハンドルは目盛り"40"付近でロックされますので、これより高温の湯を出したいときは、安全ボタンを押しながら回してください。

3. 温度調節ハンドルを外す。

温度調節ハンドルが回らないように注意してキャップ・小ねじを外してハンドルを抜き取ってください。

※プッシュが外れた場合、元どりに差し込んでください。



豆知識

キャップは精密ドライバーなどの先の細いものを使用し、表面を傷つけないように注意しながら外してください。

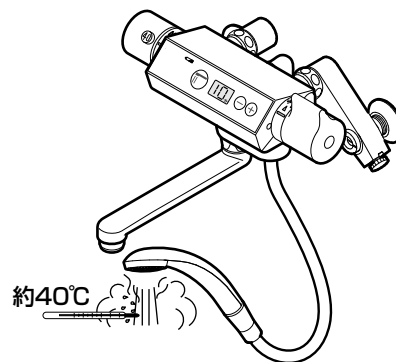
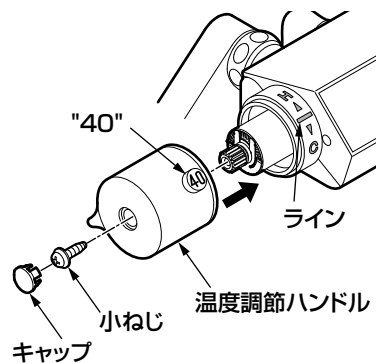

4. 温度調節ハンドルを取り付ける。

目盛り"40"の文字とラインを合わせて温度調節ハンドルをはめ込み、小ねじで固定してキャップを取り付けてください。

5. 固定後に適温(約40°C)の湯が出ているか確認する。

湯をお使いのときには、湯側の脚は高温になっていますので、水栓の脚に触っても熱くない断熱用脚カバーのご使用をおすすめします。

商品品番：TH440

※仕様・品番は変更する場合がありますのでご了承ください。

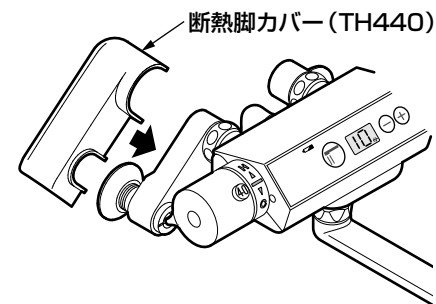

つかいかた

温度調節のしかた

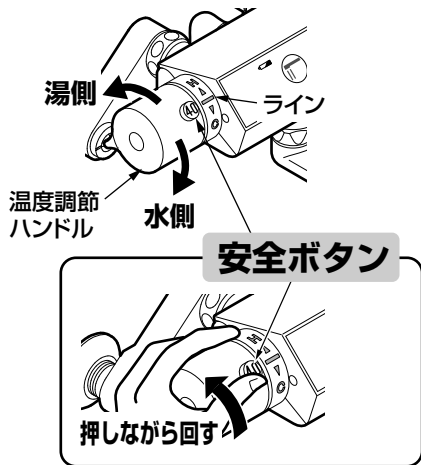

温度調節ハンドルを回す。

目盛り"40"を目安とし、お好みの温度をラインに合わせてください。

40℃以上の湯を出すには

安全ボタンを押しながら回す。

安全ボタンを押して高温を使用された場合は、ハンドルを必ず目盛り"40"以下に戻しておいてください。

豆知識

誤操作などによるやけど防止のため、60℃給湯をおすすめします。

水(湯)を出す

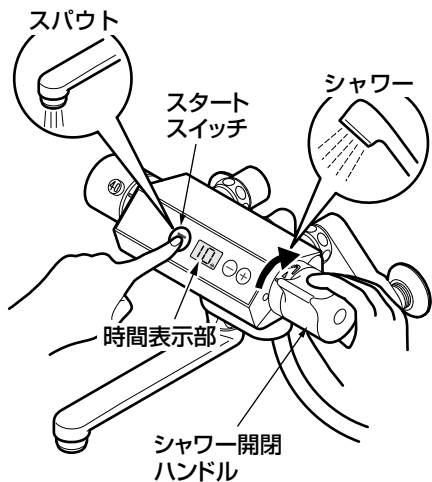

スパウト

スタートスイッチを押す。

水が出ます。水が出ると時間表示部の"分"マークが点滅します。時間表示部は残り時間を表示します。残り時間がなくなると自動的に水が止まります。時間表示部の時間は元に戻ります。
※浴槽への水ための場合は、時間設定をまず初期設定"10分"で一度湯をためてみて、浴槽の適量を確認してください。

シャワー

シャワー開閉ハンドルを上に戻す。

水が出ます。また、上いっぱいに戻すと流量が最大になります。

水(湯)を止める

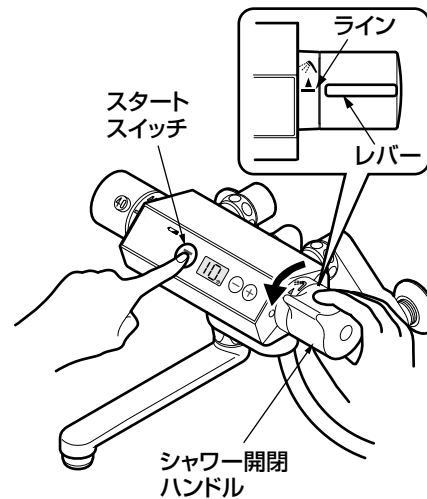

スパウト ※途中で水(湯)を止める場合

スタートスイッチをもう一度押す。

水ため中にもう一度押すと水が止まります。時間表示部の時間は水を出したときに表示されていたタイマー設定時間に戻ります。

シャワー

シャワー開閉ハンドルのレバーを水栓本体のラインの位置まで戻す。

水が止まります。

※シャワーヘッドなどを水栓本体にぶつけたり、落としたりしないでください。水栓本体の操作パネルには機能部品が搭載されていますので、落下などにより衝撃を受けると、カバーや操作パネルが破損し、機能に障害をきたすおそれがあります。

※シャワー開閉ハンドルはゆっくり操作してください。ウォーターハンマー現象が発生する場合があります。

豆知識

- シャワーの水を止めたあと、シャワーからしばらく水が垂れることがあります。これはシャワーヘッド内部の残留水が排出されるものです。数分間止まらないときは、ハンドルが完全に閉まっているか確認してください。
- 「ウォーターハンマー現象」とは、急に水を止めたときに「ドン」という大きな音がる現象で、水栓の不具合ではありません。配管の損傷や水漏れの原因となる場合がありますのでご注意ください。

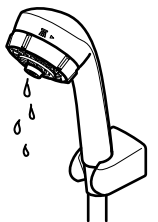

タイマー時間の設定

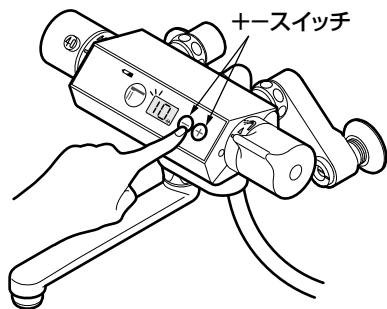

＋スイッチを押して変更する。

スパウトからの水が止まっている状態で＋スイッチを押すと時間表示部の時間が増え、－スイッチを押すと減ります。

※30分以上または1分以下の設定は特別な操作が必要ですので、P.16を参照してください。

※スパウトから水が出ている状態では＋スイッチは操作できません。

注意

- 圧力の変動や季節による給湯機の出湯性能の違いにより水ためする水の量は変動しますので、状況に応じて設定時間を調整してください。
- 湯側と水側の圧力の違いのため、水ためする温度によっては水ためする水の量が変動することがあります。
- 給湯機の設定温度を変更すると、水ためする水の量が変動することがあります。
(高くした場合：多くなる)
(低くした場合：少くなる)
- 水ため中にシャワーを使用すると、スパウトから出る流量が減少し、水ためする水の量が少なくなります。
- 水ため中に台所や洗面所などの他の場所で水(湯)を使用すると、水ためする水の量が少なくなります。
- 湯での水ため中に、温度調節ハンドルを回して水にすると流量が増加して、場合によっては浴槽からあふれることがあります。
- 氷点下の環境においては、操作パネルの時間表示部が黒くなる場合がありますが、温度が高くなると元に戻ります。

※標準の設定では住宅用として設定されていますが、特別な操作により様々な用途に使用できます。

30分以上の設定

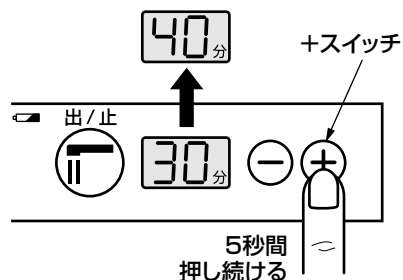

時間表示部を"30分"にします。一端スイッチから手を離し、＋スイッチを5秒以上押し続けます。30分以上の表示となり、設定できるようになります。

※30分以上から－スイッチで減らす場合にはこの操作は必要ありません。

1分以下(秒単位)の設定

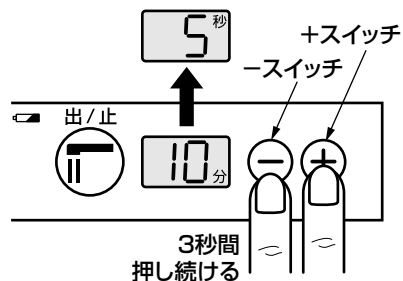

＋スイッチを同時に3秒以上押し続けます。時間表示部が"5秒"に切り替わります。＋スイッチで時間の変更ができます。もう一度＋スイッチを同時に3秒以上押し続けると"10分"に切り替わります。

※この操作をすると時間設定は初期設定に戻りますので、時間を設定し直してください。

チャイルドロック(設定時間を変更できないようにする)

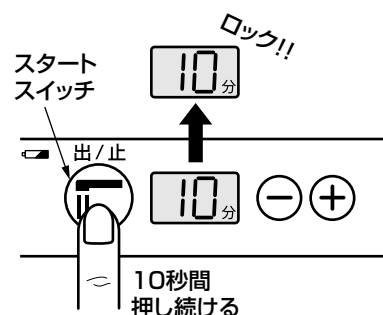

水が止まっている状態でスタートスイッチを押し続け、水を出します。10秒間押し続けると水が止まり、設定時間を変更できないようになります。同じ操作をもう一度行うと設定時間を変更できるようになります。

※設定時間が10秒以下の場合、チャイルドロック設定中に時間表示部は"0"となりますが、そのまま押し続けてください。チャイルドロック設定完了後に自動的に水が止まります。

豆知識

スパウトから出ている水の量を調べるには・・・

水ためする浴槽などの容量がわかっている場合、スパウトから出ている水の量がわかれば設定時間をいくらにすればよいかわかります。

※あくまでも目安ですので、実際に水ためして設定時間を調節してください。

〈用意するもの〉

プラスチック製のバケツ、
時間を計れるもの（時計など）、電卓

〈調べかた〉

- ①バケツの容量を確認する。
（プラスチック製のバケツには容量が記載されています）
- ②スタートスイッチを押して、時間を計りながらバケツ一杯に水をためる。
- ③以下の計算式で計算する。

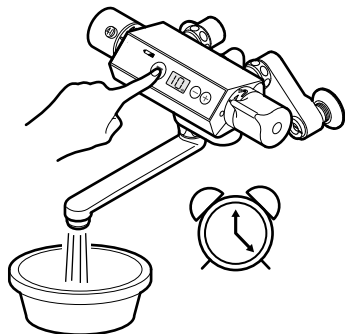

バケツの容量(リットル) ÷ かかった時間(秒) × 60 = 1分間に出る水の量(リットル)
浴槽などの容量(リットル) ÷ 1分間に出る水の量(リットル) = 設定する時間(分)

〈例〉

水ため量:200L バケツの容量:10L

バケツの水ためにかかった時間:30秒

$10(\text{リットル}) \div 30(\text{秒}) \times 60 = 20(\text{リットル:1分間に出る水の量})$

$200(\text{リットル}) \div 20(\text{リットル}) = 10(\text{分:設定する時間})$

設定時間は10分になります。



シャワーのつかいかた

クリック

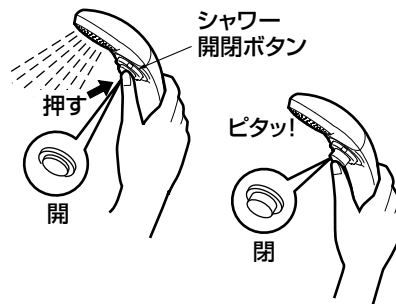

シャワー開閉ボタンを押す。

シャワーを一時的に止めることができます。

※入浴が終わりましたら、必ずシャワー開閉ボタンを「開」の状態にしたまま、水栓のシャワー開閉ハンドルで水を止めてください。

ワンダービート

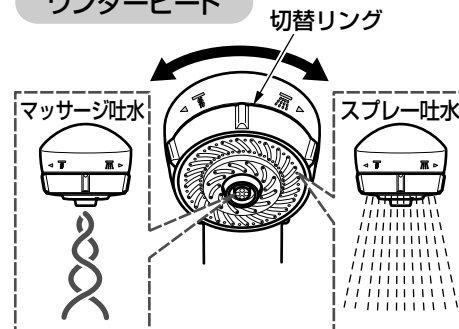

切替リングを回す。

マッサージ吐水、スプレー吐水の2つに切り替えられます。

豆知識

ワンダービートの注意事項

- 散水板を下に向けた状態で吐水を切り替えると、ノズルが回転しない場合があります。その場合は、シャワー本体を立てた状態で再度吐水を切り替えてください。
- シャワーヘッドは、ぶついたり、落としたりしないでください。シャワーヘッドの内部には機能部品が搭載されています。落下などにより衝撃を受けると破損し、機能に障害をきたすおそれがあります。

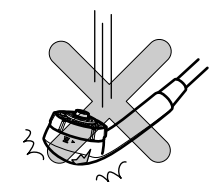
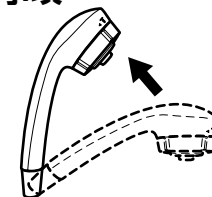

凍結予防のしかた (凍結が予想される場所 でご使用になる場合)

- 水栓が凍結すると部品が破損し、水漏れの原因となります。
- 凍結による破損は保証期間内でも有料修理となります。
- 凍結のおそれがある場合は、水栓周囲の温度が氷点下にならないようにしてください。
なお、氷点下になる場合は、次の処置を実施してください。

一般地用をご使用の場合

凍結が予想される場所でご使用になる場合は、以下の処置によって凍結を予防できる場合があります。

- 水栓(シャワー)より少量の水を出してください。(シャワー金具のみ)
- 配管部などに保温材を巻いてください。

寒冷地用をご使用の場合

下記の手順に従って水抜きを行ってください。

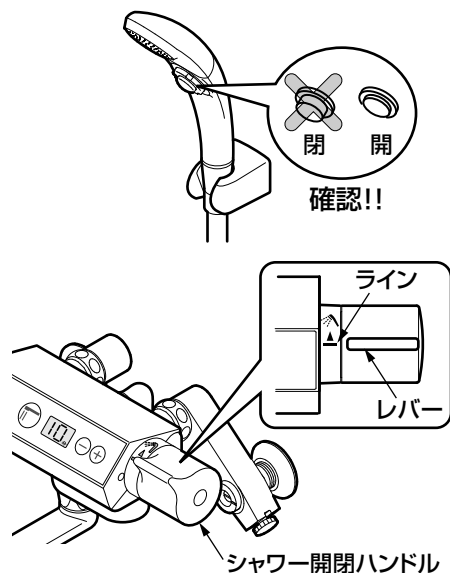

1. (シャワー金具: クリックタイプの場合)
シャワー開閉ボタンが "開" の状態になっていることを確認する。
2. 配管部の水抜栓などにより通水を止めて、水抜きを行う。
3. (シャワー金具の場合)
シャワー開閉ハンドルのレバーを水栓本体のラインに合わせる。

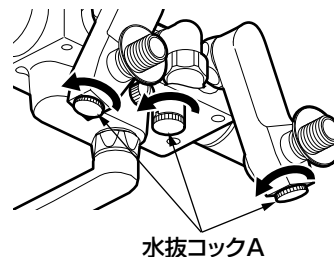

4. 水抜コックA (3カ所) を開ける。

取付脚(2カ所)と本体底面(1カ所)の水抜コックを開けてください。

5. 温度調節ハンドルを下(水側)いっぱい回し、10分に設定し、スタートスイッチを押す。

＋スイッチを押して、タイマー設定時間を10分に設定してください。

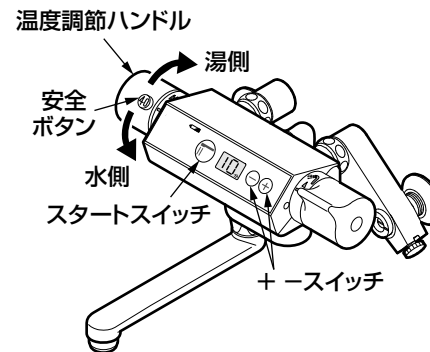

6. 10分経ったら、安全ボタンを押しながら、温度調節ハンドルを上(湯側)いっぱい回し、もう一度スタートスイッチを押す。

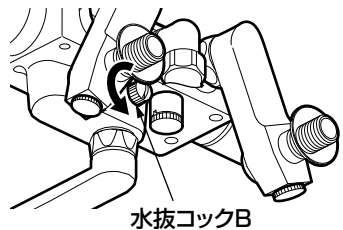

水抜コックB

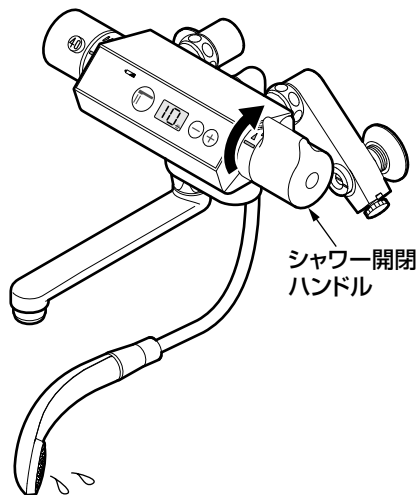

シャワー開閉ハンドル

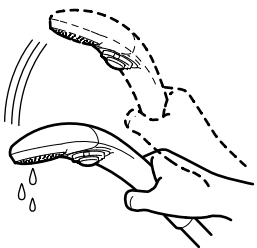

7. 水抜コックB (1カ所) を開ける。

本体裏側の水抜コックを開けてください。

開けにくい場合は、開閉工具を使用してください。

8. (シャワー金具の場合) シャワー開閉ハンドルを上 いっぱい回す。

9. (シャワー金具の場合) シャワーヘッドを床近くに下 げ、よく振って中の水を抜く。

水抜き完了後は必ず水抜コック (4カ所) を確実に閉めてください。

通水を再開する場合

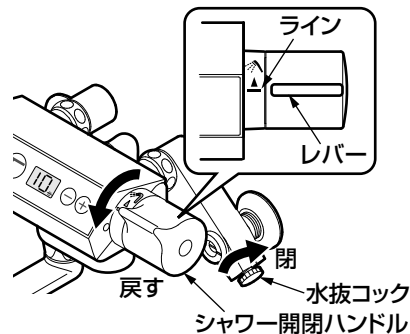

すべての水抜コック (4カ所) が閉まっていることを確認し、シャワー開閉ハンドルのレバーを水栓本体のラインの位置 (水が出ない状態) に戻してから通水を再開してください。

水抜きを行っても通水再開後、水が出ない場合

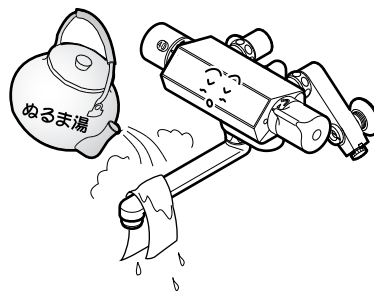

水抜きを行っても吐水口の網目やフィルターに付着した水滴が凍り、通水後も少しの間、水が出ない場合があります。そのときはタオルなどの布を巻き付け、しみこませるようにゆっくりぬるま湯をかけてください。

長期間使用しないとき

長期間使用しないときの急な冷え込みにそなえて、凍結予防を行ってください。

万一、凍結した場合

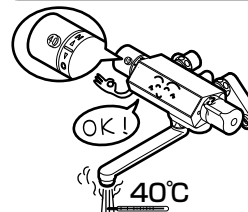

万一、凍結した場合は、温度調節ハンドルの目盛り"40"と吐水温度がっているか確認してください。凍結すると、設定温度がずれてやけどをするおそれがあります。

日ごろのお手入れ

十分な機能を発揮させるため、また、美しく衛生的にご使用いただくために日ごろのお手入れをお願いいたします。

吐水口のお手入れ

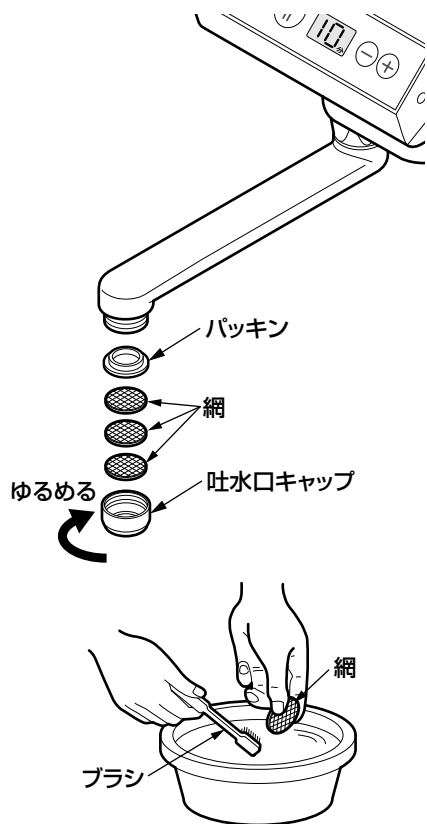

1. 吐水口キャップを回して外す。

外れないときはゴム手袋などを使用して外してください。

2. 吐水口キャップや網に詰まったごみや汚れをブラシなどで取り除く。

3. 吐水口キャップを取り付ける。

分解するときは、部品を紛失しないように注意してください。

フィルターのお手入れ

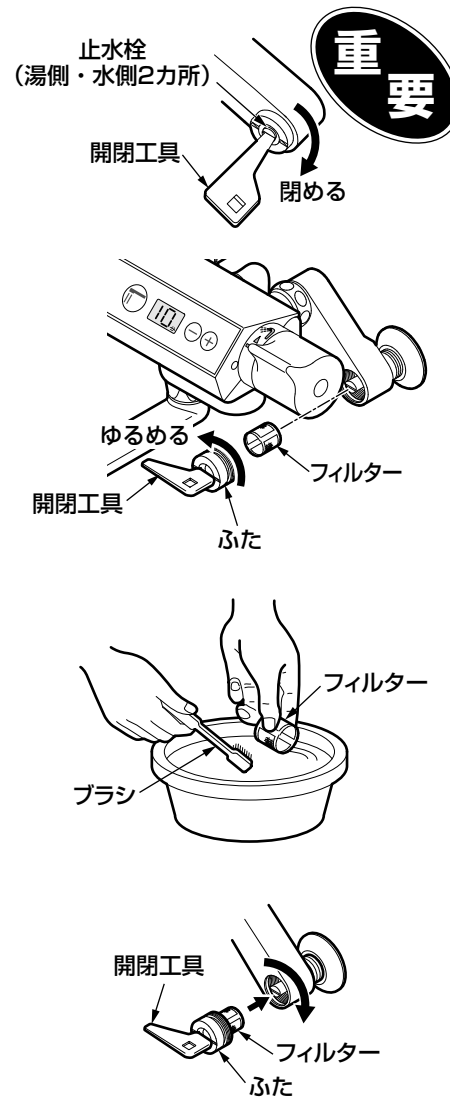

1. 開閉工具で湯側・水側の止水栓を閉める。

2. 開閉工具をふたの溝に差し込み、ゆるめてふたとフィルターを取り出す。

※フィルターは、湯側・水側の2カ所あります。

※湯側フィルター部分が熱くないことを確認してください。

3. フィルターに詰まったごみや汚れをブラシなどで取り除く。

4. フィルターをふたに組み付ける。

5. ふたを取り付け、止水栓を開ける。

定期的な点検

布を使用したお手入れ

●軽い汚れの場合

水またはぬるま湯に浸した布をよく絞って汚れをふき取ってください。

●ひどい汚れの場合

適量にうすめた浴室用中性洗剤を含ませた布で汚れをふき取ったあと、からぶきしてください。

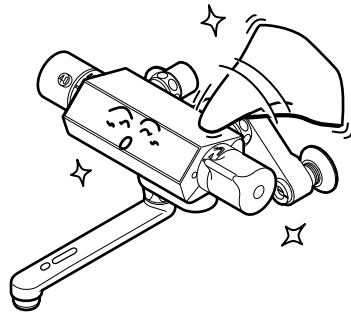

TOTO水あかクリーナーでのお手入れ

水栓の表面に付着した水あかなどの汚れ落としには水栓に傷をつけずに汚れを効果的に除去できるTOTO水あかクリーナーのご使用をおすすめします。

お求めに関するお問い合わせ先：
TOTOショールームまたは
TOTOパーツセンター

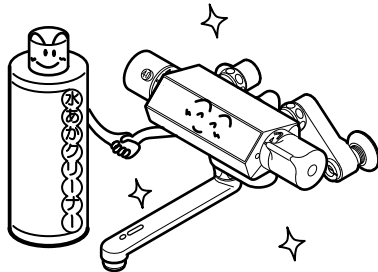

お願い

水栓の表面およびカバーの内側を傷つけるものは使用しないでください。

- TOTO水あかクリーナー以外の酸性洗剤、塩素系漂白剤、アルカリ性洗剤
- シンナー、ベンジンなどの溶剤
- クレンザー、磨き粉など、粗い粒子を含んだ洗剤
- ナイロンたわし、たわし、ブラシなど

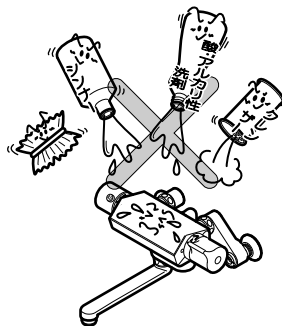

安全・快適にご使用いただくために、以下の点検をお願いします。

配管まわりの水漏れ (年2回)



配管まわりの水漏れがないか確認する。

劣化・摩耗などで部品が破損し、けがをしたり、水漏れして家財などをめらす財産損害発生のおそれがあります。

水漏れしている場合は、止水栓または元栓を閉め(P.32参照)、お求めの取付店・販売店またはTOTOメンテナンス(株)へ修理をご依頼ください。

本体部のガタツキ (年2回)

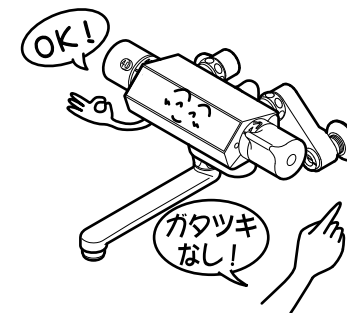

本体部のガタツキを確認する。

本体部にガタツキがあるままお使いになると、配管に負荷がかかり、水漏れの原因になります。

本体部にガタツキがある場合は、お求めの取付店・販売店またはTOTOメンテナンス(株)へ修理をご依頼ください。

カバーの外観を確認する。

カバーに傷や変形があるままお使いになると、けがをするおそれがあります。

温度調節ハンドルの操作性 (月1回)

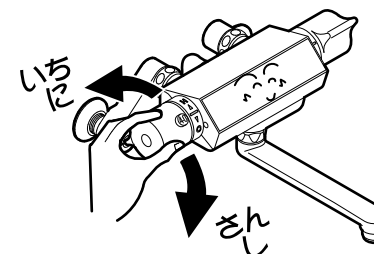

ときどき温度調節ハンドルを回す。

温度調節ハンドルを長期間回さずに使用すると機能部に水あかなどが付着し、温度調節機能が損なわれるおそれがあります。

動きが悪い場合は、お求めの取付店・販売店またはTOTOメンテナンス(株)へ修理をご依頼ください。

定期的な部品交換のお願い

スパウトの操作性 (月1回)

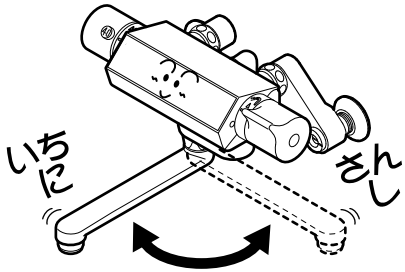

スパウトを左右に動かしたとき、スムーズに動くか(操作が重くないか)確認する。

スパウトの操作が重いままお使いになると、配管に負荷がかかり、水漏れの原因になります。

●ときどきスパウトを回してください。

スパウトを長期間回さずに使用すると、回転部に水あかなどが付着し回りにくくなります。無理に回そうとすると、水漏れの原因になります。

安全・快適にご使用いただくために、以下について定期的に部品の交換が必要です。

逆止弁の交換

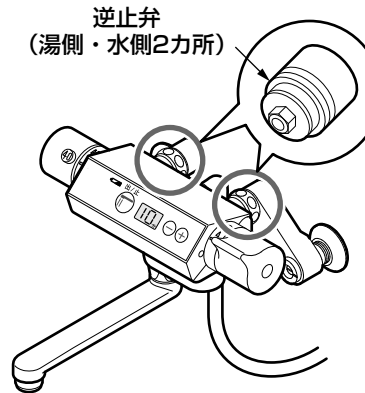

逆止弁が正常に機能しないと、状況によっては、水栓から一度吐水した水が逆流するおそれがあります。また、水漏れなど予想しない事故の原因になります。

逆止弁の交換は、お求めの取付店・販売店、またはTOTOメンテナンス(株)へ依頼してください。

TOTOメンテナンス(株)にご依頼の場合、修理料金は、**技術料** + **部品代** + **出張料**がかかります。

※ご依頼されたアフターサービスの履歴をメモしておくくと便利です。

年月日	サービス内容	担当者

お手入れ

お手入れ

乾電池の交換

乾電池交換時期のお知らせ

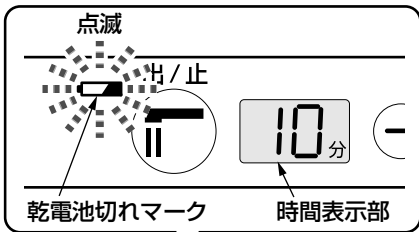

乾電池切れマークが点滅します。

乾電池の容量が減ってくると、スタートスイッチ横の乾電池切れマークが赤く点滅します。

点滅の際は乾電池を交換してください。

乾電池が切れると、時間表示部に"Lo"の表示を行い、機能停止します。

入浴中や入浴直後には、乾電池の交換はしないでください。

- マーク点滅時は通常どおり使用できますが、時間表示部が"Lo"の表示になると機能停止しますので、マークの点滅中に必ず乾電池を交換してください。
- 乾電池はアルカリ単3乾電池2本を使用しており、1日5回の水ため(20分間)と20回の短時間(1分間)の水出しをするとおおよそ2年使用できます。使い方(使用頻度)や周囲の温度によっては、2年より短くなったり、長くなったりします。乾電池を2年以上使用している場合は早めに交換してください。
- 使用する周囲の環境によっては、乾電池切れマークが点滅しない場合があります。そのときは、スイッチを押して水を出してもすぐに水が止まりますので、乾電池を交換してください。

お願い

同梱の電池は動作確認用のため、作動期間を保証するものではありません。お早めに新しい電池と交換のうえ、ご使用ください。

乾電池交換のしかた

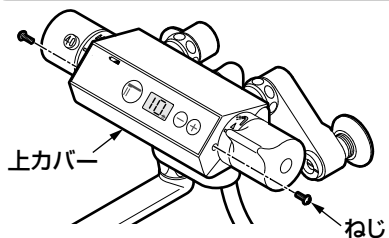

1. 上カバー両側のねじを取り外す。

ねじの紛失に注意してください。

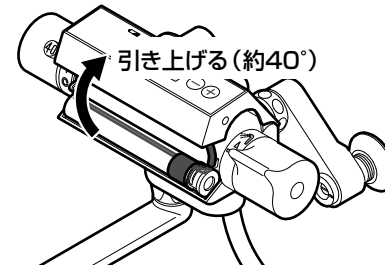

2. 上カバーの前側を引き上げる。

※上カバーは約40°開きます。それ以上無理に開けようとするおそれがありますのでご注意ください。

※乾電池交換の際は、乾電池ケース内部に水が入らないようご注意ください。

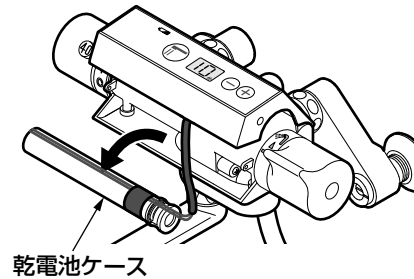

3. 乾電池ケースを引き出し、キャップを回転させて外す。

キャップを少し奥に押し込み、反時計回りにゆっくりと止まるまで回してから(約70°)、キャップを引き出してください。

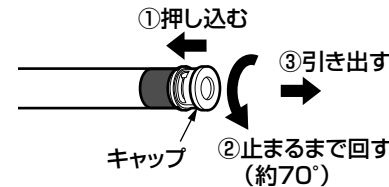

4. 乾電池を交換する。

※乾電池の向きに注意してください。乾電池ケースに乾電池の方向を記載しています。
※ぬれた手で乾電池を交換しないでください。

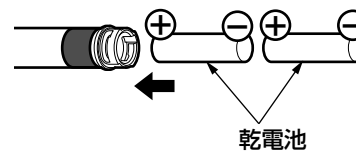

こんなときは

こんなときは

故障かな?!と思ったら

緊急時の水の止め方

配管まわりの水漏れや、水が止まらないなど、緊急を要するときは下図の要領で止水栓または元栓を閉めてください。

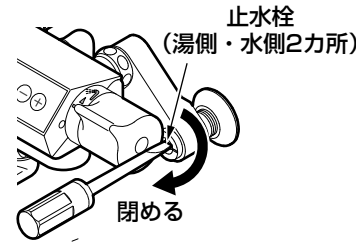

マイナスドライバーを差し込み、湯側・水側の止水栓を閉める。

それでも止まらない場合は元栓を閉める。

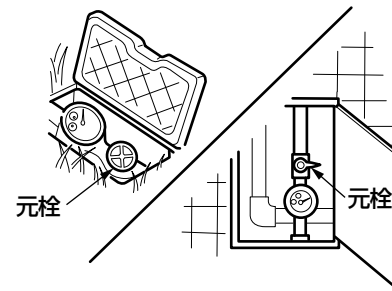

●次のような場合は、故障ではありません。修理を依頼される前に以下のことをお調べになり、それでも直らないときは、お求めの取付店・販売店、またはTOTOメンテナンス(株)へ修理を依頼してください。詳しくはアフターサービス(P.35)をご確認ください。

修理を依頼される前に			
現象	お調べいただくところ	処置のしかた	参照ページ
シャワーが止まらない	シャワー開閉ハンドルは止水位置に合っていますか。(全閉になっていますか)	シャワー開閉ハンドルを止水位置に合わせる。	14ページ
	シャワーからの水垂れはシャワーヘッド内部の残留水が排出されるものです。故障ではありません。	—	14ページ

5. キャップを元に戻す。

キャップをゆっくり押し込み、時計回りに回します。(約70°) 乾電池ケース側面の開口部からキャップの突起部がロックする位置にあるか確認してください。(ロックの位置にあるとキャップは押し込まないと回転しません) キャップを閉めると、自動的に10分の表示が点灯されます。

※キャップ部のUパッキンにごみなどが付着していないか確認してください。
※乾電池ケース内に水が入らないように注意してください。

6. 乾電池ケースを元に戻す。

※キャップが右側になるように乾電池ケースを取り付けてください。
※乾電池ケースのコードをはさみ込まないように注意してください。
※上カバーを閉める際は、指をはさまないように注意してください。

7. 上カバーを閉め、ねじで上カバーを固定する。

ねじの紛失に注意してください。
※ねじを紛失した場合は、P.37をご参照のうえ、ご購入いただくか、一般的な平小ねじ(M3×4 ステンレス製)で代用してください。ただし、代用した場合、上カバーのガタツキが若干大きくなる場合があります。

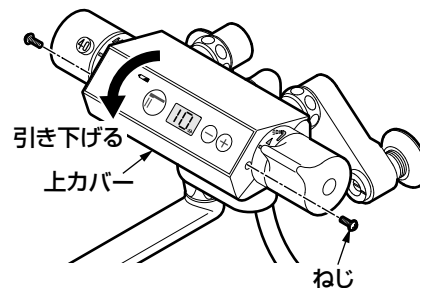
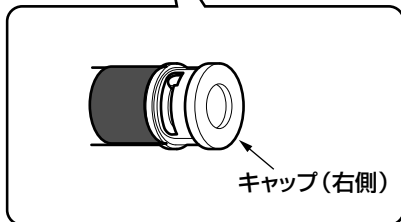
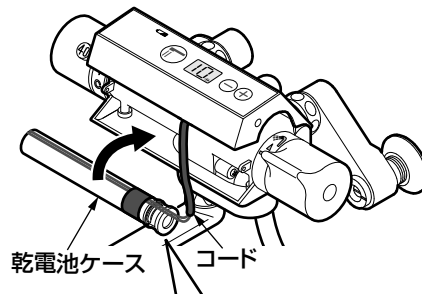
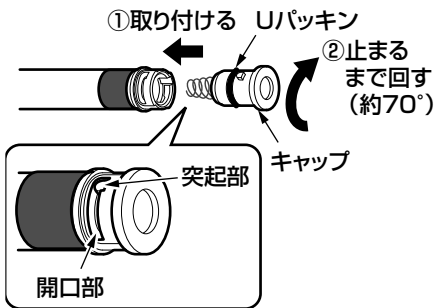

修理を依頼される前に			
現象	お調べいただくところ	処置のしかた	参照ページ
スパウトから水が出ない	乾電池は入っていますか。	乾電池を入れる。	29～31ページ
	時間表示部は"Lo"になっていませんか。	乾電池を交換する。	29～31ページ
	時間表示部は"E"になっていませんか。	コントローラーを交換する。	39ページ
	コネクタは確実に差し込まれていますか。	コネクタを差し込む。	39ページ
流量が少ない	止水栓は十分に開いていますか。	止水栓で流量を調節する。	9ページ
	吐水口・フィルターの目詰まりはありませんか。	吐水口・フィルターの掃除をする。	23・24ページ
	ガス給湯機と組み合わせてご使用の場合、能力切替式のものでは適正能力にセットされていますか。	ガス給湯機の能力を適正能力にセットする。	—
	吐水口・フィルターは凍っていませんか。	吐水口・フィルター部分にぬるま湯をかける。	22ページ
水ため量が少ない	止水栓は十分に開いていますか。	止水栓で流量を調節する。	9ページ
	設定時間は正しいですか。	流量を確認し、設定時間を決める。	15ページ
低温しか出ない	湯側の止水栓は十分に開いていますか。	止水栓で流量を調節する。	9ページ
	給湯機から十分な湯がきていますか。	給湯機の設定温度・作動を確認する。	—
高温しか出ない	水側の止水栓は十分に開いていますか。	止水栓で流量を調節する。	9ページ

修理を依頼される前に			
現象	お調べいただくところ	処置のしかた	参照ページ
温度調節がうまくできない	湯側・水側の止水栓は十分に開いていますか。	止水栓で流量を調節する。	9ページ
	給湯機から十分な湯がきていますか。	給湯機の設定温度・作動を確認する。	—
	吐水口・フィルターの目詰まりはありませんか。	吐水口・フィルターの掃除をする。	23・24ページ
	温度調節ハンドルの設定は合っていますか。	温度調節ハンドルの設定を確認する。	10ページ
ワンダービートのノズルが回らない	散水板が下を向いた状態でマッサージ吐水を始めていませんか。	シャワー本体を立てた状態で切り替える。	18ページ
ワンダービートのノズルが動き音がする	構造上、ノズルが前後に動くのが正常です。故障ではありません。	—	—
調圧弁から水が出る	シャワーヘッドの開閉ボタンを押したときに、小穴より少量の水が出ていますか。	小穴より水が入り、空気と一緒にその水が出ることがあります。特に問題ありません。	—
	小穴よりポタポタと水漏れが続いていますか。	調圧弁一式を交換する。	—

止水栓の位置がわからない場合は、「各部のなまえ」(P.7)を参照してください。または、お求めの取付店にお問い合わせください。

豆知識

ワンダービート使用時の注意事項

瞬間式給湯機の場合、給水温度の高い夏場において、吐水量を少なくして使うと給湯機が着火しないことがあります。この場合には、給湯機の設定温度を下げてください。

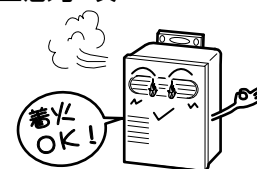

アフターサービス

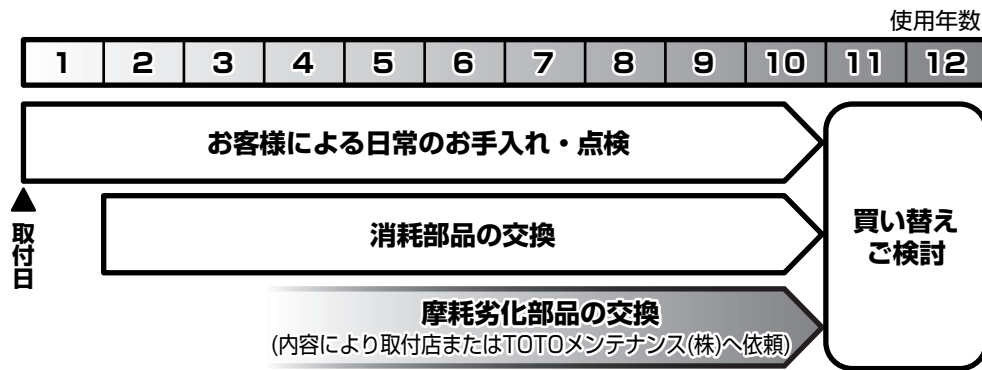

【修理を依頼する前に「故障かな? !」と思ったら】(P.32)をご確認ください!】

保証書 (この説明書のP.42が保証書になっています)

●この商品は保証書の内容に従って保証されています。取付日、取付店 (または販売店) 名、扱者印が記入してあることを確認してください。また、保証書の内容をよくお読みのうえ、大切に保存してください。

●保証期間は保証書をご確認ください。

保証について

●保証期間中は

保証書の規定に従って、修理をさせていただきます。保証期間内でも有料になることがありますので保証書の内容をよくご確認ください。例えば、「取扱説明書、施工説明書、貼付ラベルなどの注意書きに従っていない場合の不具合など」は有料になります。

●保証期間を過ぎているときは

修理すれば使用できる商品については、ご希望により有料で修理させていただきます。
→「修理を依頼されるときは」「修理料金のしくみ」(P.36)をご確認ください。

部品の交換について

無料修理により交換された交換前の部品・商品はTOTO株式会社の所有となります。

補修用性能部品の供給期間

この商品の補修用性能部品 (機能維持に不可欠な部品で、使用期間中に取り替えの必要が発生する可能性の大きいもの) の供給期間は製造中止後10年です。

摩耗・劣化する部品の交換

- バルブやパッキンが摩耗・劣化すると水漏れの原因となります。この場合、該当部品の交換が必要です。
- 摩耗・劣化部品の交換は、お求めの取付店・販売店、またはTOTOメンテナンス(株)へ依頼してください。

修理を依頼されるときは

【修理依頼先】

お求めの取付店・販売店または
TOTOメンテナンス(株)

【ご連絡いただきたい内容】

- ①住所、氏名、電話番号
- ②商品名 ③品番 ④取付日
- ⑤故障内容、異常の状況
(どこから水漏れしているかなど)
- ⑥訪問希望日

品番は  部分に貼っているラベル
をご確認ください。

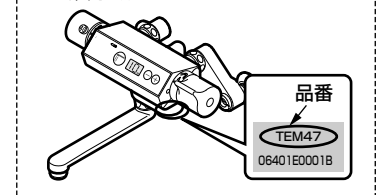

【お客様の個人情報のお取り扱い】

お客様からお預かりした個人情報は、関連法令および社内諸規定に基づき、慎重かつ適切にお取り扱いします。
詳細は、TOTOホームページ (<http://www.toto.co.jp/>) をご覧ください。

【ご不明な点や修理に関するお問い合わせ先】

「TOTOお客様相談室」または「TOTOメンテナンス(株)」

修理料金のしくみ<TOTOメンテナンス(株)にご依頼の場合>

修理料金は **技術料** + **部品代** + **出張料** で構成されています。



技術料 は、診断・故障箇所の修理および部品交換・調整・修理完了時の点検などの作業にかかる費用です。



部品代 は、修理に使用した部品代です。

出張料 は、商品のある場所へ技術者を派遣する場合の費用です。

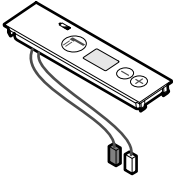
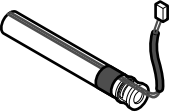
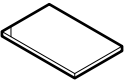
補修用性能部品のお求めは

2007.2現在

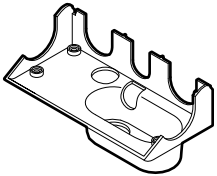
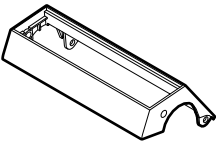
部 品 名	お客様がご自分で交換できる部品			
	コントローラー	乾電池ケース	パッキン	Uパッキン (スパウト取付部)
形 状				
品 番	55103R	57199	97254	93460HP
希望小売価格	21,800円 (税込22,890円)	6,050円 (税込6,353円)	240円 (税込252円)	90円 (税込95円)
参照ページ	P.39	P.39	P.39	P.40

部 品 名	お客様がご自分で交換できる部品		
	下カバー	上カバー	カバー固定ねじ
形 状			 (ステンレス製)
品 番	97253	97252	61453
希望小売価格	4,450円 (税込4,673円)	4,450円 (税込4,673円)	120円 (税込126円)
参照ページ	P.40	P.40	P.40

●補修用性能部品をご購入するときは、「TOTOパーツセンター」にお問い合わせください。

TOTOパーツセンターでご購入の場合

■お届けについて

ご注文から2週間以内に宅急便でお届けします。
※ご注文が集中し、商品の品切れによりお届け日が遅れる場合があります。あらかじめご了承ください。またお届けが大幅に遅れる場合は、お届け予定日をご連絡いたします。

■お支払いについて

1回のご注文額	送 料	お届けした宅配業者に、商品代、送料、消費税相当額をお支払いください。 (2007.2現在)
10,000円(税別)以上の場合	無 料	
10,000円(税別)未満の場合	500円(税込525円)	

■返品・交換について

補修用性能部品の不良など、当社理由による返品、交換については、商品到着後8日以内にTOTOパーツセンターまでご返送ください。送料は当社が負担し商品を送付させていただきます。
お客様のご都合による返品、交換については、商品到着後8日以内にTOTOパーツセンターまでご返送ください。なお送料はお客様負担となりますのでご了承ください。お客様の元で、汚れたり破損した商品や、一度ご使用になられた商品の返品、交換はいたしかねますので、あらかじめご了承ください。

注 意

- ねじの締め忘れによる水漏れやガタツキなど、正しいお取り替えをされなかったことによる不具合は保証いたしかねますので、あらかじめご了承ください。
- この説明書の中にあります、品番や希望小売価格・送料は予告なく変更する場合がございますので、あらかじめご了承ください。

補修用性能部品の交換方法

使用工具

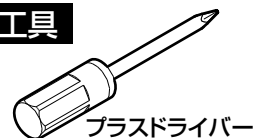

プラスドライバー

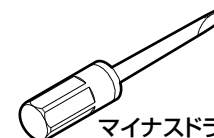

マイナスドライバー



モンキーレンチ

1. 上カバー両側のねじ(2本)を取り外す。

ねじを紛失した場合は、市販のなべ小ねじ(M3×4 ステンレス製)でも代用できます。

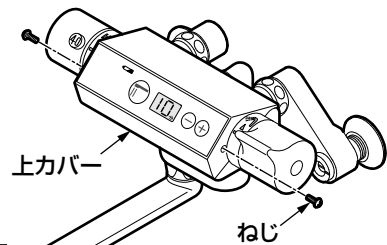

乾電池を交換する場合
P.29参照

コントローラー・乾電池ケースを交換する場合

スパウトのパッキン・下カバー・上カバーを交換する場合

2. スパウト取付部の袋ナットをモンキーレンチでゆるめ、スパウトを取り外す。

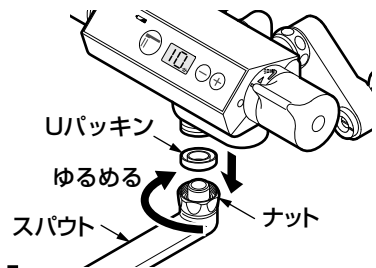

スパウト部のパッキンを交換する場合

下カバー・上カバーを交換する場合

コントローラー・乾電池ケースの交換

①上カバーを引き上げ、上カバー内側よりコントローラーを押し出し、本体に接着されているコネクター(白色・黒色)を取り外し、引き抜く。

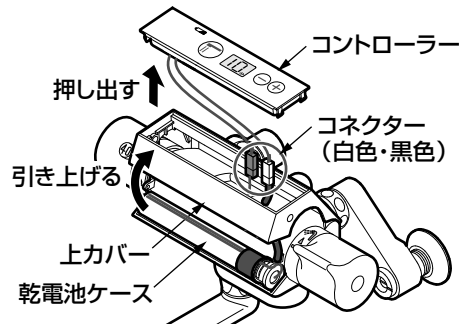

<コネクターの抜き差し要領>

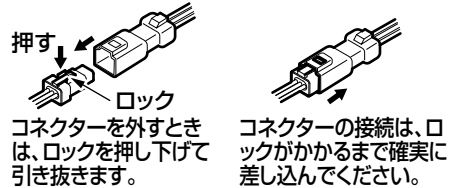

②新しいコントローラーのコネクター(白色・黒色)をそれぞれ同じ色のコネクターに接続し、本体に貼り付け、コントローラーを上カバーに取り付ける。

パッキンの粘着がない場合は、新しいパッキン(97254)に交換してください。

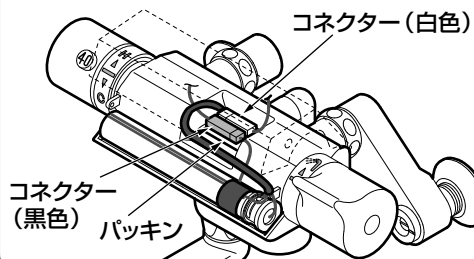

3. 下カバーのねじ(4本)を外し、下カバーを取り外す。

ねじを紛失した場合は、市販のなべ小ねじ(M3×4 ステンレス製)でも代用できます。

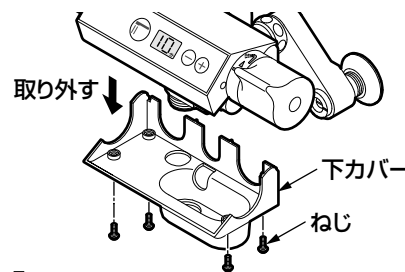

下カバーを交換する場合

上カバーを交換する場合

4. 上カバー両側のねじ(2本)を外し、上カバーを取り外す。

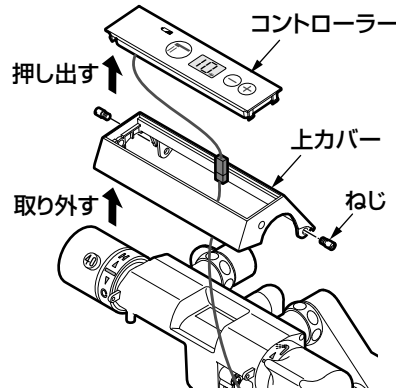

上カバーを交換する場合

スパウトのUパッキンの交換

①古いUパッキンを取り外す。

Uパッキンが本体側に残っている場合は、指で取り出してください。

②新しいUパッキンを本体側に差し込む。

U字の方向を間違えず、めくれないように注意してください。

③スパウトを本体に差し込み、袋ナットをモンキーレンチで締め付ける。

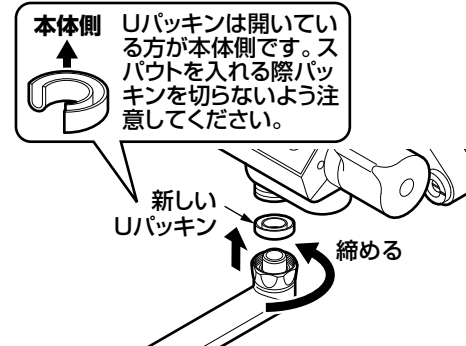

下カバーの交換

新しい下カバーに取り替える。

上カバーの交換

上カバーの下からコントローラーを押し出し、新しい上カバーに取り替える。

カバーの交換時にコードをはさみ込まないように注意してください。

水栓金具保証書

本書は、本書記載内容で無料修理を行うことをお約束するものです。取付日から下記期間中、故障が発生した場合は本書をご提示のうえ、取付店（または販売店）、またはTOTOメンテナンス(株) (TEL ☎ 0120-1010-05 FAX ☎ 0120-1010-02)に修理をご依頼ください。

お客様	おなまえ	様
	おところ 〒	
取付店 販売店	〒	印
	電話	-
取付日/ご購入日	年	月 日

商品名	サーモスタットシャワー金具 ・バス水栓（タイマー止水）
品番	TEM47型
保証期間	取付日/ご購入日から1カ年
用途	一般住宅浴室用

★お客様へ

- ・この保証書をお受け取りになるときに、取付日、取付店（または販売店）名、扱者印が記入してあることを確認してください。保証書は再発行いたしませんので紛失されないよう大切に保存してください。なお、本書は日本国内においてのみ有効です。
- ・保証期間中でも、次の場合は有料修理になります。
 - (1) 上記用途以外で使用した場合の不具合。
 - (2) 適切な使用、維持管理を行わなかったことに起因する不具合。
 - (3) 弊社が定める施工説明書などに基づかない施工、専門業者以外による分解などに起因する不具合。
 - (4) 建築躯体の変形などに起因する商品の不具合。
 - (5) 塗装の色あせなどの経年変化または使用に伴う摩耗などにより生じる外観上の不具合。
 - (6) 金属の腐食しやすい環境（海岸付近、温泉地など）に起因する不具合。
 - (7) ねずみなどの動物や昆虫が噛んだり、動物や昆虫の死骸が本商品内に残留することなどに起因する不具合。
 - (8) 火災、落雷、地震、噴火、洪水、津波など天変地異または破壊行為による不具合。
 - (9) 電気製品における異常電圧、指定外の使用電源（電圧・周波数）および送電線・周辺器具など外部から発生する電磁波に起因する不具合。
 - (10) 部品（乾電池など）の消耗による不具合。
 - (11) 日常のお手入れ箇所（フィルターなど）や水抜栓などのリングやパッキンの摩耗・劣化による不具合。
 - (12) 砂やごみなどの配管内流入、および水あか固着に起因する不具合。
 - (13) 水道に関する国の基準（水道法）に定められた飲料水の水質基準に適合しない水を給水したことに起因する不具合。
 - (14) 凍結に起因する不具合。
 - (15) 本書の提示がない場合。
 - (16) 本書にお客様名、取付日、取付店（または販売店）名、扱者印の記入のない場合。
- ・部品の交換について
無料修理により交換された交換前の部品・商品は、TOTO株式会社の所有となります。

※この保証書は、本書に明示した期間、条件のもとにおいて無料修理をお約束するものです。したがって、この保証書によってお客様の法律上の権利を制限するものではありません。保証期間経過後の修理などについてご不明の場合は、「取扱説明書」に記載のお客様相談室またはTOTOメンテナンス(株)にお問い合わせください。

TOTO株式会社

〒802-8601 福岡県北九州市小倉北区中島2-1-1
お客様相談室 TEL ☎ 0120-03-1010 FAX ☎ 0120-09-1010